

ВА-СЭЩ



МССВ
АВТОМАТИЧЕСКИЕ ВЫКЛЮЧАТЕЛИ
В ЛИТОМ КОРПУСЕ

напряжение: низкое



СОДЕРЖАНИЕ

Области применения ВА-СЭЩ МССВ	2
ВА-СЭЩ МССВ серий TD и TS - низковольтные автоматические выключатели	3
Основные характеристики / общая информация	8
Автоматические выключатели для распределительных цепей	22
Автоматические выключатели для защиты электродвигателей	76
ВА-СЭЩ корзина для выдвижного исполнения	80
Автоматические выключатели в литом корпусе	82
Четырехполюсный автоматический выключатель в литом корпусе с электронным расцепителем	89
Автоматические выключатели в литом корпусе для распределительных сетей до 1600 А	90
Аксессуары выключателей серий TD/TS на ток до 800А	111
Аксессуары выключателей серии TS на ток до 1600А	146
Монтаж и подключение	164
Кривые характеристик срабатывания защиты	172
Размеры	205
Техническая информация	252
Сервисные решения	313

СЕРТИФИКАТЫ

Системы менеджмента Электроцит Самара, управляющие разработкой и производством содержащейся в данном каталоге продукции, сертифицированы на соответствие требованиям ISO 9001:2015, ISO 14001:2015, ISO 45001:2018.

Сертификаты действительны до 30.08.2026г.

Действующие сертификаты Вы можете найти на сайте electroshield.ru в разделе «Компания».



СФЕРЫ ПРИМЕНЕНИЯ ОБОРУДОВАНИЯ



НЕФТЯНАЯ И ГАЗОВАЯ ДОБЫЧА И ПЕРЕРАБОТКА



ГЕНЕРАЦИЯ



ПРОМЫШЛЕННЫЕ ПРЕДПРИЯТИЯ

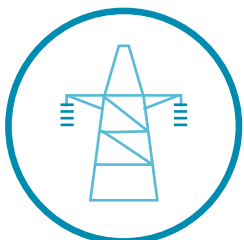

СЕТЕВЫЕ КОМПАНИИ, ГОРОДСКИЕ СЕТИ



РЖД

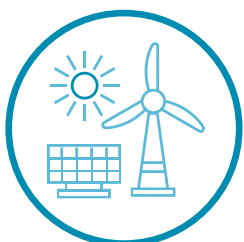

ВОЗОБНОВЛЯЕМАЯ ЭНЕРГЕТИКА

ВА-СЭЩ СЕРИЙ TD и TS

МССВ - НИЗКОВОЛЬТНЫЕ АВТОМАТИЧЕСКИЕ ВЫКЛЮЧАТЕЛИ

Превосходство серии ВА-СЭЩ МССВ

Автоматические выключатели в литом корпусе серии ВА-СЭЩ представляют лучшую в мире отключающую способность до 150 кА.

Продукты серии ВА-СЭЩ предоставляют одновременно простое и многофункциональное решение для использования в лидирующих отраслях промышленности.



Автоматические выключатели ВА-СЭЩ отличаются превосходными характеристиками и компактностью. Они предназначены для использования в системах селективной защиты.

Рабочие параметры и отключающая способность выключателей полностью соответствуют требованиям стандарта МЭК 60947-2.

Широкий выбор расцепителей, включая теплоэлектромагнитные с регулируемой уставкой;

теплоэлектромагнитные с регулируемой уставкой теплового расцепителя и нерегулируемой уставкой электромагнитного расцепителя; теплоэлектромагнитные с регулируемой уставкой; а также электронные, обуславливают непревзойденную гибкость применения данных аппаратов. Автоматические выключатели ВА-СЭЩ серии TD выпускаются в корпусе одного типоразмера и рассчитаны на номинальный ток от 16 до 160 А.

Автоматические выключатели серии TS выпускаются в корпусах трех типоразмеров, рассчитаны на номинальный ток от 40 до 1600 А и отключающую способность до 150 кА при напряжении 415 В переменного тока.

Характеристики аппаратов в стандартном исполнении соответствуют температуре окружающего воздуха 40 °С.

По дополнительному заказу выключатели могут поставляться для работы при более высокой температуре 55 °С.

ВА-СЭЩ МССВ ИНТЕРФЕЙС



■ Интерфейс: RS485 (ModBUS)

■ Передаваемые данные:

- Значения уставок
- Значение наибольшего из трех фазных токов
- Измеренные действующие значения фазных токов и тока в нулевом рабочем проводнике
- Аварийные сообщения: тип аварии и обозначение аварийной фазы

■ Сетевой адрес задается с помощью кнопки TR и отображается на ЖК-дисплее амперметра

■ Управление функцией логической селективности

■ Источник питания: внешний источник 24 V постоянного тока

ОПТИМАЛЬНОЕ РЕШЕНИЕ

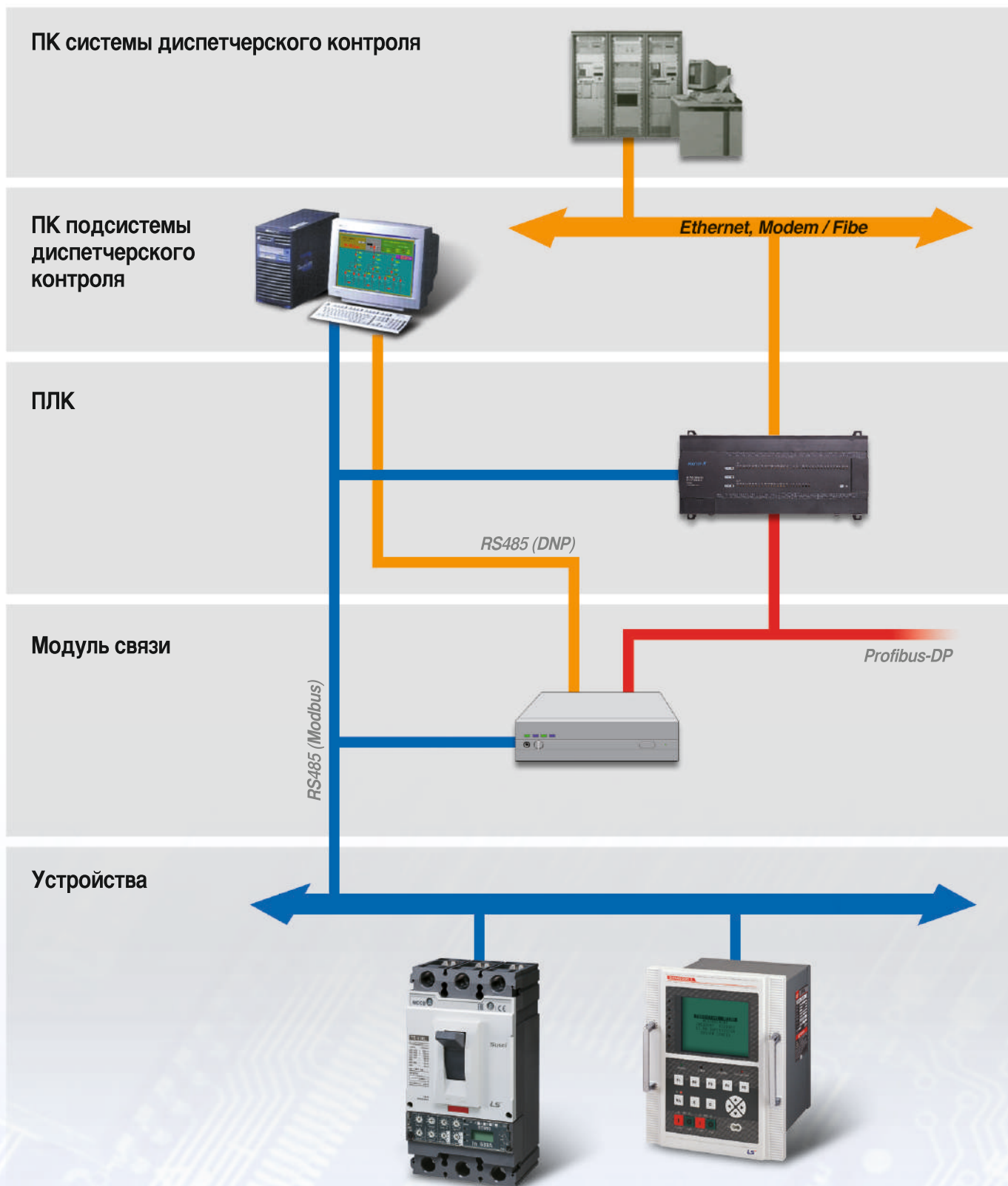

- MCCB (MODBUS) ⇒ Блок управления ⇒ Profibus_DP ⇒ ПЛК ⇒ EtherNET ⇒ ПК системы диспетчерского контроля
- MCCB (MODBUS) ⇒ ПЛК ⇒ EtherNET ⇒ ПК системы диспетчерского контроля
- MCCB (MODBUS) ⇒ Блок управления ⇒ RS485(DNP) ⇒ ПК подсистемы диспетчерского контроля
- MCCB (MODBUS) ⇒ ПК подсистемы диспетчерского контроля

УСТРОЙСТВА ДИФФЕРЕНЦИАЛЬНОГО ТОКА

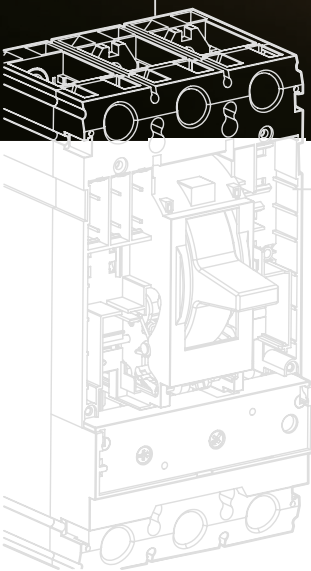

■ Защита от утечки тока

автоматический выключатель ВА-СЭЩ обеспечивает защиту от утечки тока при использовании с устройством дифференциального тока (RCD). RCD присоединяется к MCCB снизу без использования дополнительных проводов или перемычек.

УСТРОЙСТВА ДИФФЕРЕНЦИАЛЬНОГО ТОКА

Устройства дифференциального тока RTU23/24, RTU33/34 и RTU43 для МССВ типа Т

В отличие от обычных автоматических выключателей, защищающих от сверхтока, аппарат с устройством дифференциального тока также обеспечивает защиту людей от тока утечки при прямом и косвенном прикосновении (автоматический выключатель с УЗО). RCD позволяет задавать различные уставки тока и задержки срабатывания. При уставке тока, равной 30мА, заданные задержки блокируются и срабатывание происходит немедленно.

При нажатии кнопки тестирования происходит проверка срабатывания электрической и механической части устройства. Для предотвращения повреждения встроенной электроники автоматического выключателя в сборе с RCD при проверке электрической прочности изоляции устанавливается изолирующая вставка.

RCD может быть оборудовано контактом аварийной сигнализации (FAL) для удаленной индикации срабатывания защиты по току утечки.



		RTU23	RTU24	RTU33	RTU34	RTU43
Количество полюсов		3*	4	3*	4	3*
Применяется с автоматическим выключателем	TS100	■	■			
	TS160	■	■			
	TS250	■	■			
	TS400			■	■	
	TS630			■	■	
	TS800					■
Характеристики защиты						
Уставка дифференциального тока	$I_{\Delta n}$ (A)	(регулируемая) 0.03-0.3-1-3-10				
Задержка **	Задаваемая (ms)	(регулируемая) 0-60-150-300-600				
	Макс. время отключения (ms)	(регулируемая) 40-150-300-600-990				
Номинальное напряжение	AC 50/60 Hz	220~460V / 460~690V				

* 3-полюсные модули можно использовать также с 2-полюсными выключателями.

** При уставке 30 мА срабатывание происходит мгновенно, а заданные задержки игнорируются.

ОСНОВНЫЕ ХАРАКТЕРИСТИКИ

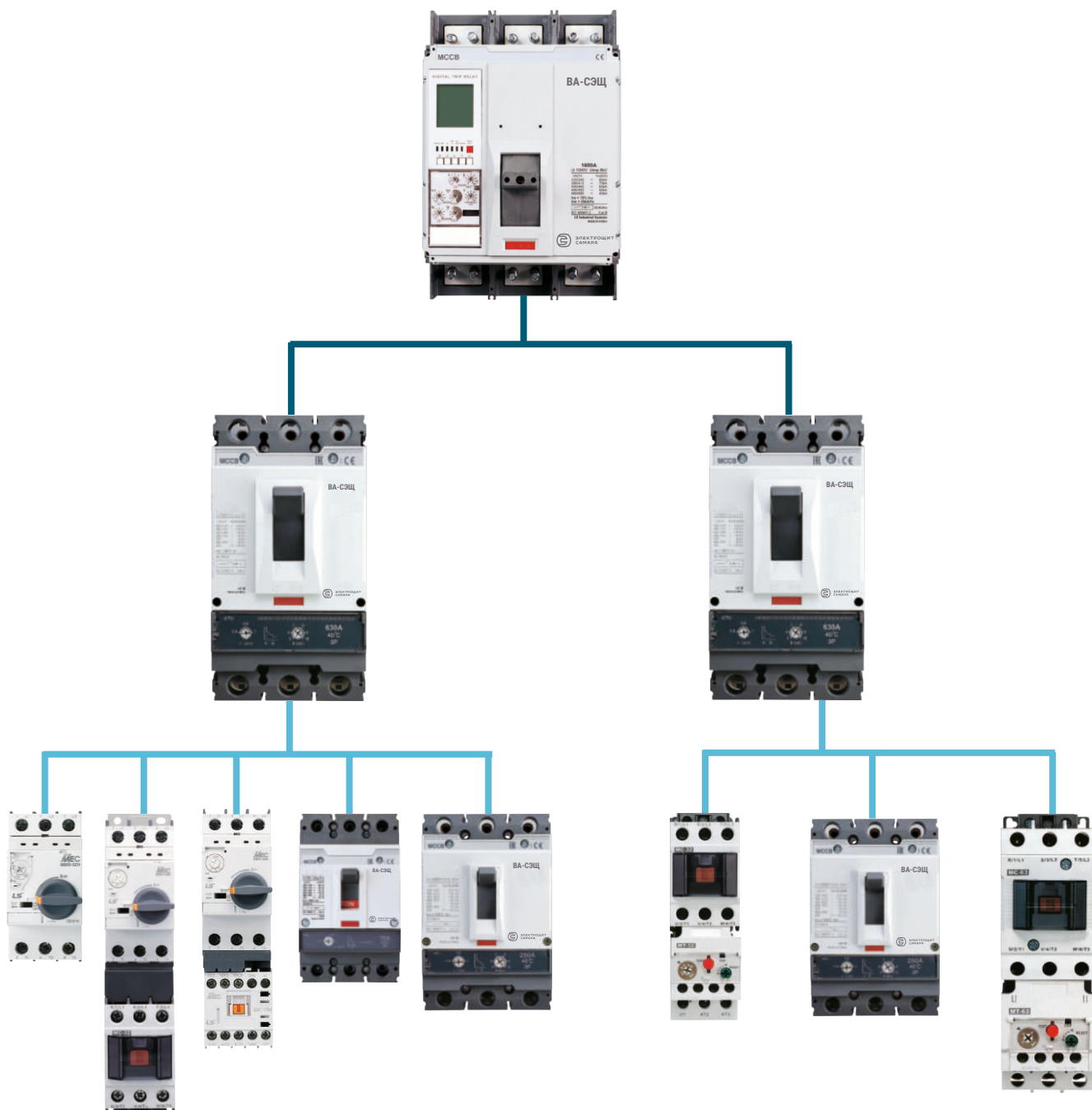

■ Низковольтные автоматические выключатели ВА-СЭЩ предназначены

- Для защиты распределительных сетей
- Для защиты электродвигателей и их цепей
- Для отключения нагрузки в цепях управления

■ Оптимально подходят

для последовательного соединения и координации Типа 2 устройств защиты с целью обеспечения селективности

- Экономически выгодная система защиты
- Гарантированная безопасность электроустановки
- Уменьшение нагрузки на компоненты и вероятности их повреждения
- Гарантированный срок службы

ОБЩАЯ ИНФОРМАЦИЯ

Автоматические выключатели в литом корпусе



Автоматические выключатели новых серий ВА-СЭЩ выпускаются в корпусах следующих типоразмеров: 160, 250, 630, 800, 1600 АФ.

Автоматические выключатели рассчитаны на рабочий ток до 1600 А и поставляются в стационарном и втычном исполнениях. Отключающая способность при 380/415 В обозначается следующими буквами:

- S: 37 кА для 100 и 160 АФ
- N: 50 кА для 160, 250 и 1600 АФ
65 кА для 630 и 800 АФ
- H: 75 кА для 1600 АФ
85 кА для 160, 250 и 630 АФ
100 кА для 800 АФ
- L: 150 кА для 160, 250, 630, 800 и 1600 АФ.

Автоматические выключатели ВА-СЭЩ можно эксплуатировать в любом климате. Окружающая среда не должна содержать пары и газы в концентрациях, нарушающих работу автоматических выключателей. При эксплуатации автоматических выключателей в запыленных или влажных помещениях они должны быть установлены внутри оболочек с соответствующей степенью защиты. При наличии в окружающей среде опасных газов (например, сероводорода) должен быть обеспечен достаточный приток свежего воздуха.

Все автоматические выключатели ВА-СЭЩ снабжены указатели коммутационного положения и могут выполнять функцию разъединения согласно стандартов МЭК 60947-1 и 2.

Автоматические выключатели ВА-СЭЩ предназначены для защиты.

- Распределительных сетей, получающих питание от трансформаторов или генераторов;
- Электродвигателей и генераторов.

Выключатели-разъединители и автоматические выключатели ВА-СЭЩ могут использоваться для разъединения в цепях управления.

СООТВЕТВИЕ СТАНДАРТАМ

Автоматические выключатели ВА-СЭЩ и их принадлежности соответствуют следующим международным стандартам:



МЭК 60947-1

Аппаратура распределения и управления низковольтная Часть 1. Аппаратура распределения и управления низковольтная

МЭК 60947-2

Аппаратура распределения и управления низковольтная Часть 2. Автоматические выключатели

МЭК 60947-3

Общие требования и методы испытаний

- Часть 3. Выключатели, разъединители, выключатели-разъединители и их комбинации с предохранителями

МЭК 60947-4

Аппаратура распределения и управления низковольтная Часть 4-1. Контактные и пускатели электродвигателей

Электромеханические контакторы и пускатели. Выключатели, разъединители, выключатели-разъединители

- Часть 4-2. Контактные и пускатели

Электронные устройства управления и защиты электродвигателей и устройства плавного пуска электродвигателей переменного тока

- Часть 4-3. Контактные и пускатели

Электронные контроллеры и устройства коммутации нагрузок, отличных от электродвигателей.

Следующие сертификаты высылаются по запросу:

- Декларация соответствия директивам ЕС

- Сертификат о прохождении испытаний на соответствие стандарту МЭК 60947 по схеме СВ

- Сертификат о прохождении испытаний на соответствие стандарту ССС (Китай)

- Сертификат происхождения товара

Знак соответствия требованиям ЕС

Знак соответствия нормам Евросоюза обозначает, что изготовитель данного изделия строго выполняет все требования директив Европейского союза.

Нанесенная на изделие маркировка о соответствии нормам ЕС является заявлением производителя или его уполномоченного представителя о том, что данное изделие соответствует всем необходимым нормам, и что это соответствие было надлежащим образом проверено и подтверждено. Данная маркировка открывает таким изделиям доступ на рынки всех стран Евросоюза и разрешает их использование без каких-либо ограничений до тех пор, пока их несоответствие нормам ЕС не будет подтверждено законным порядком.

Схема испытаний IEC60384-1

Схема испытаний IEC60384-1 является первой международной системой проверки безопасности электротехнического и электронного оборудования. Она представляет собой соглашение стран-участниц и международных органов по сертификации. Изделие, прошедшее сертификацию по схеме СВ в одном из таких органов, получает национальную сертификацию в любой стране-участнице данного соглашения.

Схема испытаний основывается на международных стандартах МЭК. Поскольку национальные стандарты некоторых стран-участниц еще не полностью соответствуют стандартам МЭК, то все расхождения четко оговорены и известны остальным участникам. При успешном прохождении испытаний по схеме СВ производителю выдается сертификат, подтверждающий, что изделие прошло необходимую проверку и соответствует тому или иному стандарту МЭК с оговоренными расхождениями для различных стран-участниц. Основной задачей Схемы СВ является облегчение товарообмена за счет сближения национальных и международных стандартов, а также сотрудничества органов по сертификации в различных странах. Идеальным решением для товаропроизводителя является реализация следующей идеи: «один продукт, один тест, один сертификат».

КОНСТРУКЦИЯ АППАРАТА

Основными компонентами аппарата являются: механизм выключателя, расцепитель (с кнопкой проверки срабатывания), контакты, дугогасительная камера, выводы и литой корпус.

Механизм

- Контактное усилие не зависит от угла поворота
- RTA (Ускоренное отключение)
Скорость размыкания контактов увеличена за счет оптимизации формы эксцентрика и не зависит от сигнала срабатывания



Оптимизированная форма эксцентрика

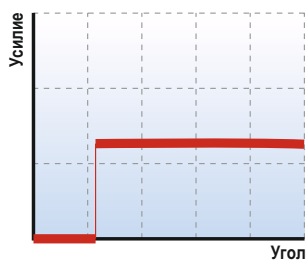

Контактное усилие не зависит от угла

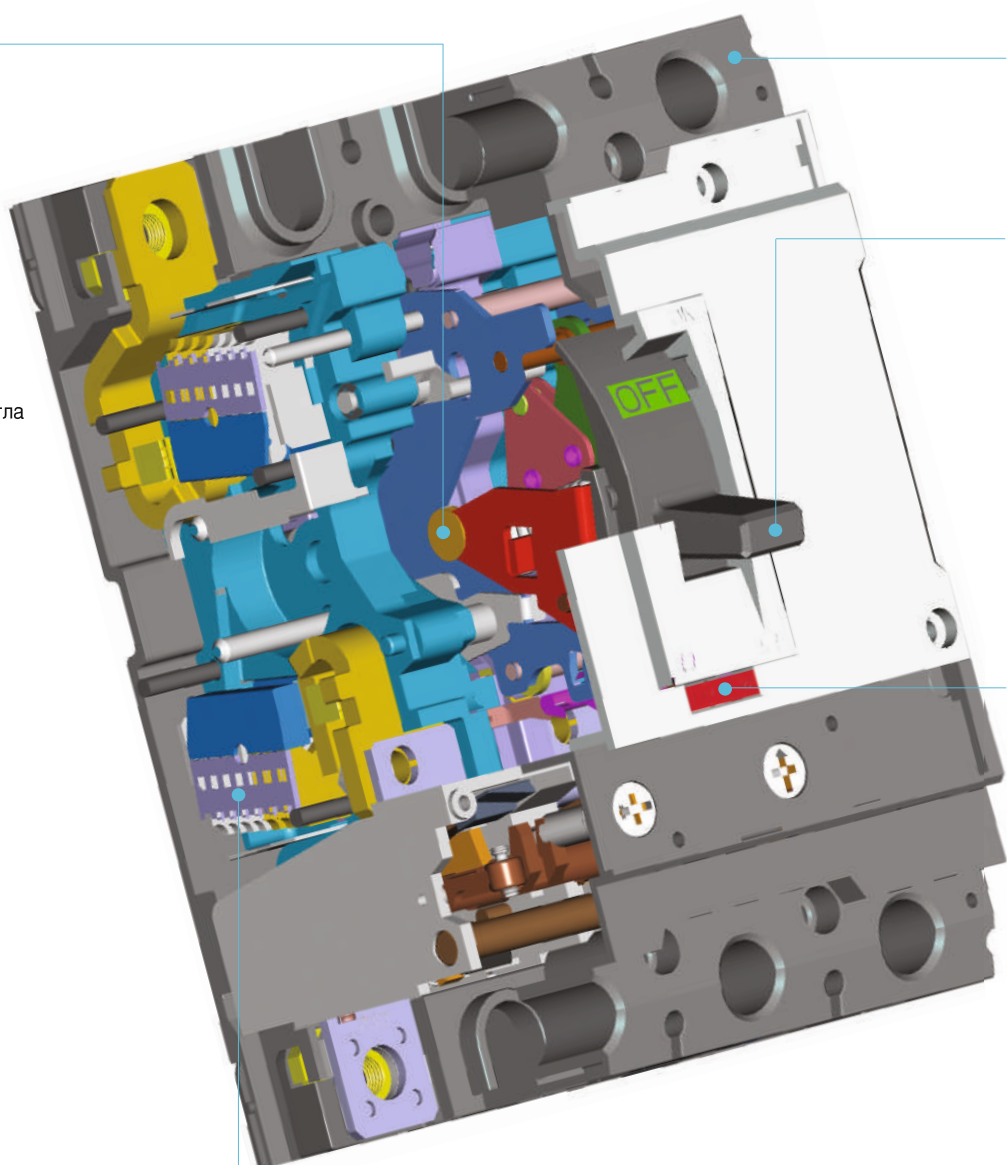

КОНСТРУКЦИЯ АППАРАТА

Литой корпус

- Класс воспламеняемости V-0 по стандарту UL94
- Высокая прочность

Кнопка проверки (нажать для проверки срабатывания)

- Принудительное срабатывание выключателя для проверки работы вспомогательных контактов и функции возвращения в исходное состояние вручную.

Примечание: включение сигнала о неисправности не может быть выполнено с помощью кнопки тестирования. Эта функция может быть реализована в выключателях с расцепителем электронного типа.

Дугогасительная камера

- Дугогасительная камера типа PASQ
- Превосходно понижает напряжение дуги за короткое время
- PASQ ;
 - Самогашение с помощью решетки
 - Запатентовано LSIS

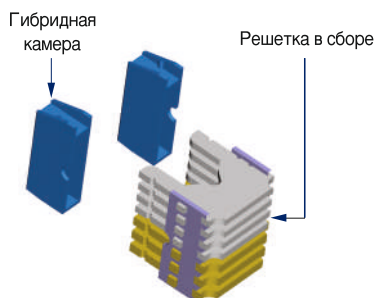

Рукоятка

- Является указателем коммутационных положений: -«ON» (ВКЛ), «OFF» (ОТКЛ), «TRIP» (СРАБОТАЛ)
- Включение автоматического выключателя после его срабатывания
Чтобы включить аппарат, находящийся в положении «TRIP» (СРАБОТАЛ), необходимо сначала перевести рукоятку в положение «OFF» (ОТКЛ), а затем - в положение «ON» (ВКЛ)
- Если через автоматический выключатель будет протекать сверхток, то расцепляющее устройство выключит автоматический выключатель даже если удерживать рукоятку в положении «ON» (ВКЛ)
- Несмотря на то, что положение рукоятки не всегда соответствует состоянию выключателя, в общем случае она является указателем положения главных контактов

ЛИЦЕВАЯ ПАНЕЛЬ



Номинальная частота

Знак, указывающий, на пригодность к разьединению в соответствии с МЭК 60947-2

Обозначение стандарта

Категория применения

Стандартные параметры

- U_i : Номинальное напряжение изоляции
- U_{imp} : Номинальное импульсное выдерживаемое напряжение
- U_e : Номинальное рабочее напряжение
- I_{cu} : Номинальная предельная отключающая способность
- I_{cs} : Номинальная рабочая отключающая способность

Модель (Номинальные значения параметров и буквенные обозначения отключающей способности)

- TS: Серия
- 250: Максимальный номинальный ток, А
- S: Стандартный
- N: Обычная (стандартная) отключающая способность
- H: Высокая отключающая способность
- L: Токоограничивающий автоматический выключатель

S	37kA	-	-	-	-
N	50kA	50kA	65kA	65kA	50kA
H	85kA	85kA	85kA	100kA	70kA
L	150kA	150kA	150kA	150kA	150kA

	160AF	250AF	630AF	800AF	1600AF
N	- TD100N TD160N	TS100N TS160N TS250N -	TS400N TS630N -	TS800N -	TS1000N TS1250N TS1600N -
H	TD100H TD160H -	TS100H TS160H TS250H	TS400H TS630H -	TS800H -	TS1000H TS1250H TS1600H
L	TD100L TD160L -	TS100L TS160L TS250L	TS400L TS630L -	TS800L -	TS1000L -

ЛИЦЕВАЯ ПАНЕЛЬ



РАСЦЕПИТЕЛИ

Автоматические выключатели TS100 - TS1600 снабжены легко устанавливаемыми и взаимозаменяемыми теплоэлектромагнитными или электронными расцепителями. Это позволяет легко изменить защиту цепи при изменении электроустановки. В автоматических выключателях TS400 и TS630 электронные расцепители представляют собой взаимозаменяемые втычные модули. Расцепитель ETM обеспечивает большое число функций защиты.

В зависимости от типа, расцепители обеспечивают следующие типы защиты:

- Стандартная защита
- Защита распределительных цепей, питаемых от электросети
- Защита протяженных кабелей
- Защита сетей постоянного тока
- Защита силовых цепей электродвигателей
- Автоматический выключатель, используемый в качестве рубильника (по специальному заказу)

Автоматические выключатели ВА-СЭЩ TD100, TD160 могут быть снабжены расцепителями FTU и FMU. Данные расцепители не являются взаимозаменяемыми и поставляются только установленными в аппараты.

Номинальные токи

Типоразмер корпуса	Номинальный ток In, [A]						
	Теплоэлектромагнитный расцепитель				Электронный расцепитель		DSU
	FTU	FMU	ATU	MTU	ETS	ETM	
TD100	50, 63, 80, 100	50, 63, 80, 100	-	-	-	-	-
TD160	100, 125, 160	100, 125, 160	-	-	-	-	160
TS100	40, 50, 63,	40, 50, 63,	-	1.6, 3.2, 6.3, 12,	40, 80	-	100
	80, 100	80, 100	80, 100		20, 32, 50, 63, 100		
TS160	100, 125, 160	100, 125, 160	125, 160	32, 50, 63,	40, 80, 160	-	160
					100, 160		
TS250	125, 160, 200, 250	125, 160, 200, 250	125, 160, 200, 250	100, 160, 220	40, 80, 160, 250	-	250
TS400	300, 400	300, 400	300, 400	320	160, 250, 400	160, 250, 400	400
TS630	500, 630	500, 630	500, 630	500	160, 250, 400, 630	160, 250, 400, 630	630
TS800	700, 800	800	800	630	630, 800	630, 800	800

Типы расцепителей

FTU	• С нерегулируемыми уставками теплового и электромагнитного расцепителей
FMU	• С регулируемой уставкой теплового и нерегулируемой уставкой электромагнитного расцепителя
ATU	• С регулируемыми уставками теплового и электромагнитного расцепителей
MTU	• Только с электромагнитным расцепителем
ETS	• Электронный (LSI)
ETM	• Электронный (LSIG, амперметр, интерфейс связи, логическая селективность)
DSU	• Выключатель-разъединитель

РАСЦЕПИТЕЛИ



Обозначение расцепителя

TS250 FMU

Тип расцепителя

Типоразмер корпуса автоматического выключателя

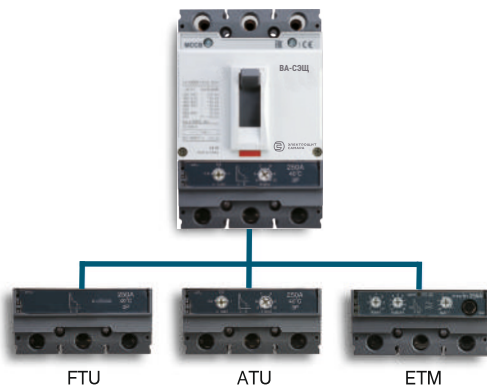

FTU С нерегулируемыми уставками теплового и электромагнитного расцепителей

FTU

$I_i=2500A$

250A
40°C
3P

FMU С регулируемой уставкой теплового и нерегулируемой уставкой электромагнитного расцепителя

FMU

$I_i=2500A$

250A
40°C
3P

ATU С регулируемыми уставками теплового и электромагнитного расцепителей

ATU

250A
40°C
3P

MTU Только электромагнитный расцепитель

MTU

220A
3P

ETS Электронный (LSI)

ETS23

$I_n 250A$

ETM Электронный (LSIG, многофункциональный)

ETM33

$I_n 630A$

МЕХАНИЗМ ВЫКЛЮЧАТЕЛЯ

Конструкция двойного контактора

Оптимизация

Усилия отталкивания отключающего механизма благодаря форме контактора

- Легко отклоняет возникающую дугу в сторону решетки
- Быстро отводит дугу от движущегося контактора
- Предотвращает разрушение концов контактов

Высокая скорость отключения и контактное усилие



Рис. 3. Положение «ВКЛ.»



Рис. 4. Положение «ОТКЛ.»

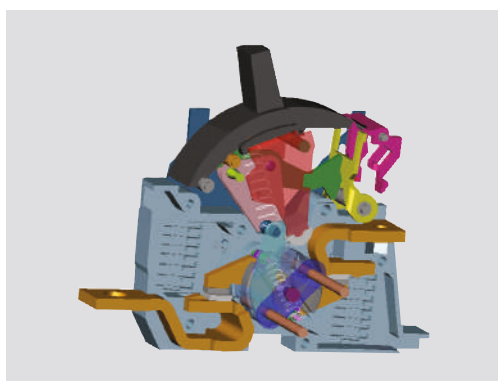

Рис. 5. Положение «СРАБОТАЛ»

Положение «ВКЛ.»

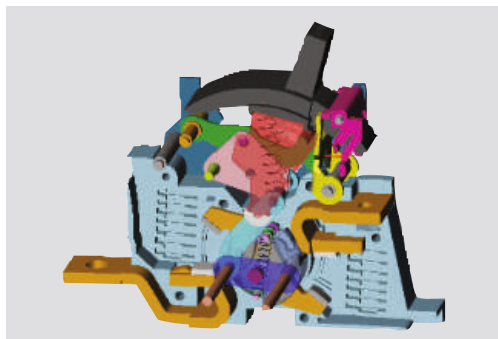
- Контактное усилие не зависит от угла поворота
- Скорость отключения контактов увеличивается за счет оптимизированной формы эксцентрика независимо от сигнала срабатывания
- Свободное расцепление

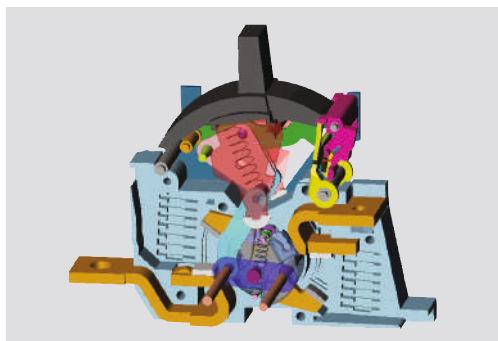
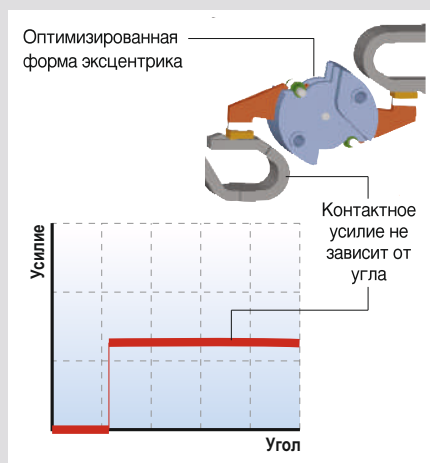

Положение «ОТКЛ.»

- Нажмите кнопку для перевода в положение «ОТКЛ.»
- * Момент перевода в исходное состояние меньше момента главной пружины
- Высокая износостойкость

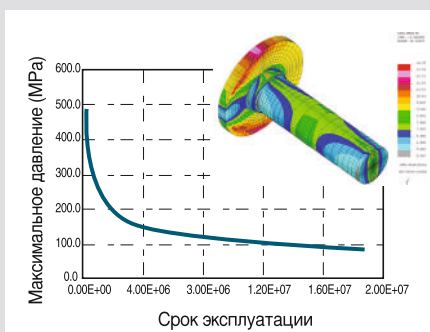



Положение «СРАБОТАЛ»

- Принудительное срабатывание выключателя для проверки работы вспомогательных контактов. Перевод выключателя в положение «ОТКЛ» выполняется вручную.

МЕХАНИЗМ ВЫКЛЮЧАТЕЛЯ

В таблице указана степень защиты автоматических выключателей ВА-СЭЩ в различной комплектации. Стационарные выключатели в базовой комплектации имеют степень защиты IP20. Степень защиты IP65 достигается, если автоматический выключатель установлен в комплектном устройстве и снабжен выносной поворотной рукояткой управления, выведенной на дверцу.

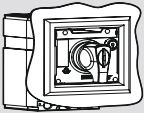
Тип	Защита оборудования	IP	Защита человека от доступа к опасным частям
 <p>Автоматический выключатель</p>	От проникновения твердых предметов диаметром 12.5 мм. Щуп, представляющий собой сферу диаметром 12.5 мм, не должен проходить через отверстие в корпусе.	IP20	проволокой
 <p>Автоматический выключатель с крышкой силовых выводов</p>	От проникновения твердых предметов диаметром 2.5 мм.	IP30	проволокой
 <p>Автоматический выключатель втычного исполнения</p>	От проникновения твердых предметов диаметром 12.5 мм. Щуп, представляющий собой сферу диаметром 12.5 мм, не должен проходить через отверстие в корпусе. * Для автоматического выключателя в собранном виде с установленными на свое место крышками.	IP20 или IP30	проволокой
 <p>Автоматический выключатель с выступающим обрамлением на лицевой панели, уплотняющее отверстия для рукоятки при креплении аппарата в на двери комплектного устройства</p>	От проникновения твердых предметов диаметром 1.0 мм.	IP40	проволокой
 <p>Автоматический выключатель с выступающим обрамлением на лицевой панели и с электродвигателем взвода пружинного привода</p>	От проникновения твердых предметов диаметром 1.0 мм.	IP40	проволокой
 <p>Автоматический выключатель выступающим обрамлением на лицевой панели и со стандартной поворотной рукояткой</p>	От проникновения твердых предметов диаметром 1.0 мм.	IP40	проволокой
 <p>Автоматический выключатель выступающим обрамлением на лицевой панели и с выносной поворотной рукояткой</p>	Полная защита от проникновения пыли и от воздействия водяных струй с любого направления	IP65	проволокой

ИНФОРМАЦИЯ ДЛЯ ЗАКАЗА

Автоматический выключатель в литом корпусе ВА-СЭЩ TD, TS до 800 АF

Расцепитель FTU, ATU, FMU, ETS, ETM

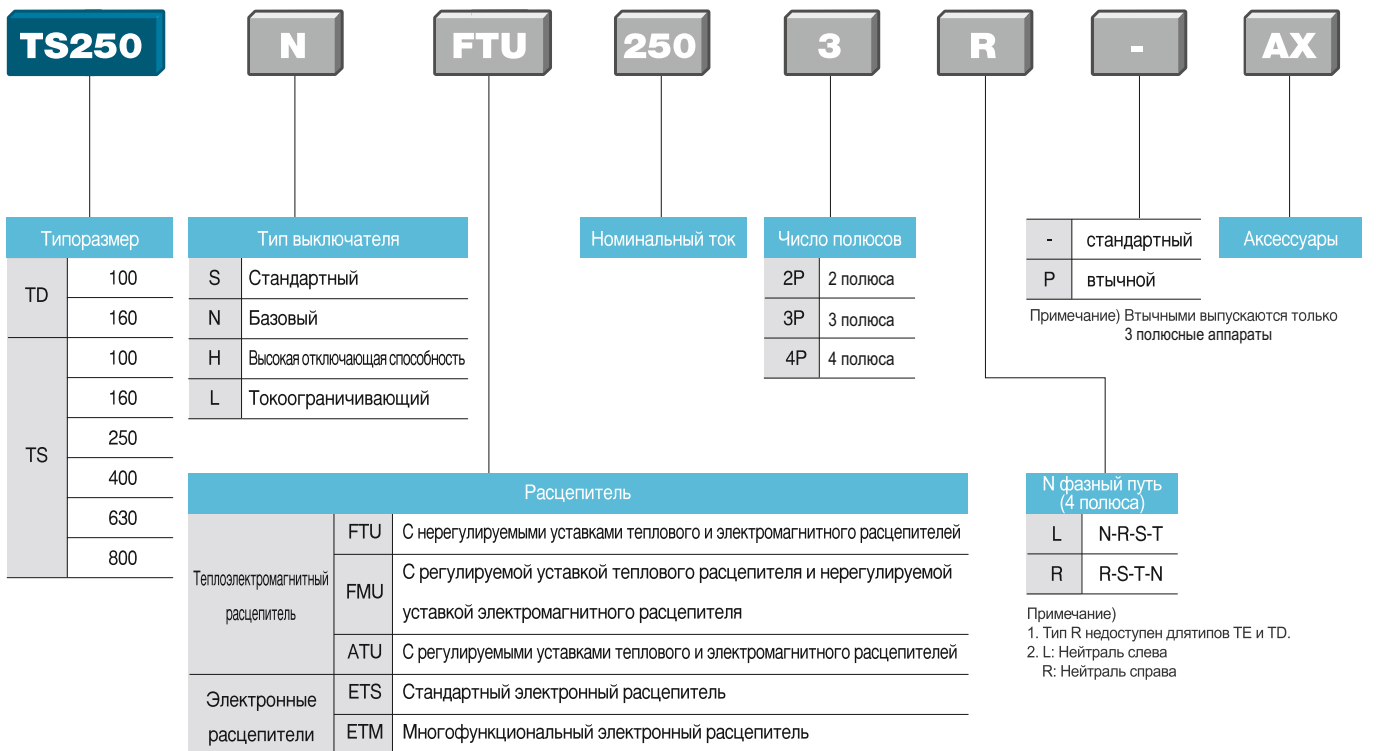

Расцепитель MTU

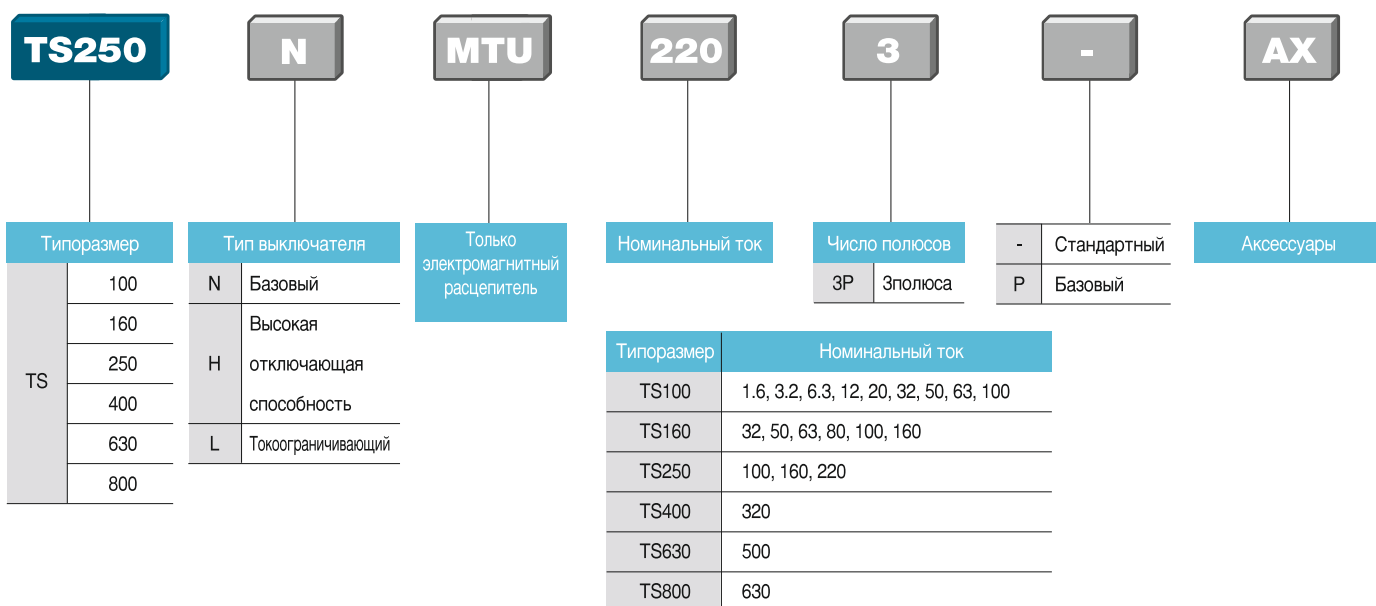

ИНФОРМАЦИЯ ДЛЯ ЗАКАЗА

Автоматический выключатель в литом корпусе ВА-СЭЩ TS 1600 AF

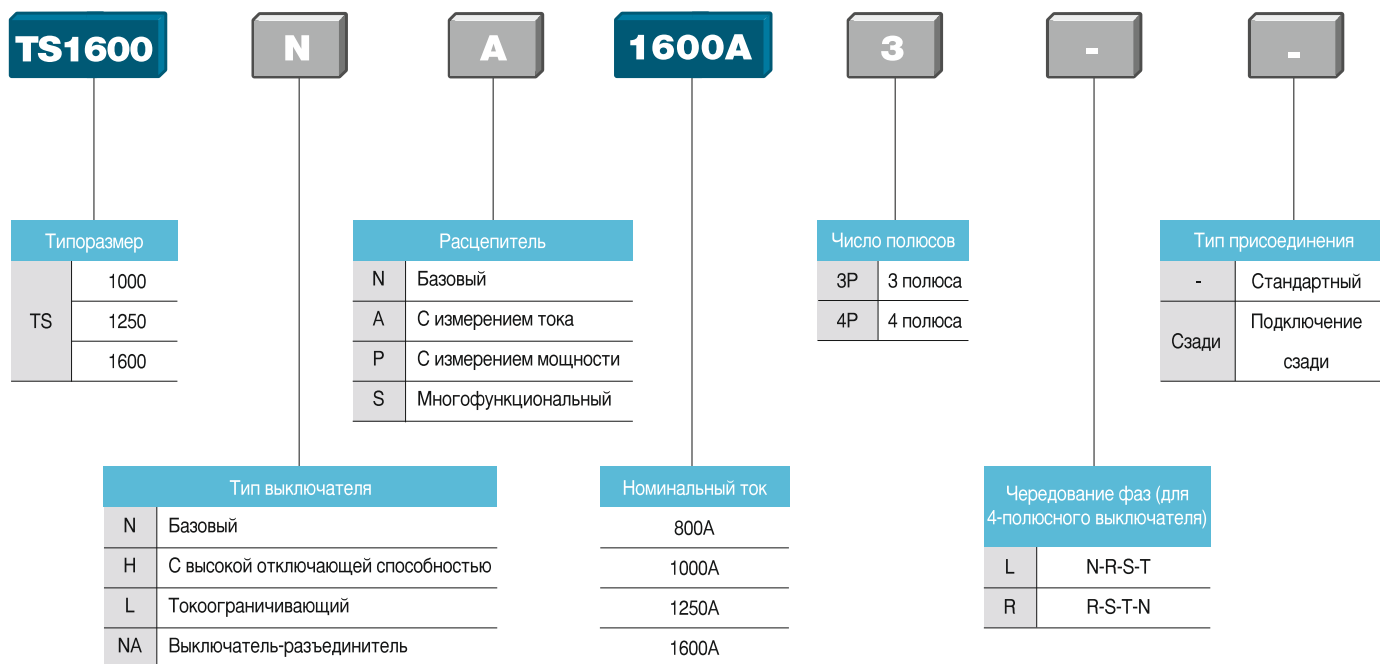

ИНФОРМАЦИЯ ДЛЯ ЗАКАЗА

Расцепитель

N		G		O	
Тип расцепителя		Связь и защита		Напряжение и частота цепи управления	
000	Без расцепителя				
N		G		0	
N	Базовый	G	Без функции связи + защита L/S//G	0	Питание от защищаемой сети 60 Гц
		* Функции защиты L/S//G входят в стандартную конфигурацию - со светодиодными индикаторами - без выходных контактов * Ток замыкания на землю определяется по векторной сумме		5	
A		G		0	
A	С измерением тока	G	Без функции связи	0	Питание от защищаемой сети 60 Гц
		Z	Без функции связи + защита по дифференциальному току	1	100-250 В пост./перем. тока 60 Гц
		E	Без функции связи + Определение дифференциального тока	2	24-60 В пост./перем. тока 60 Гц
		C	Обмен данными	5	Питание от защищаемой сети 50 Гц
		K	Защита по дифф. току + функция связи	6	100-250 В пост./перем. тока 50 Гц
		X	Защита по дифф. току + функция связи	7	24-60 В пост./перем. тока 50 Гц
		* Функции защиты L/S//G входят в стандартную конфигурацию * Ток замыкания на землю определяется по векторной сумме (G,C) * Измерение дифференциального тока - Z, K: Внешний ТТ от компании LS (ток вторичной обмотки 0,5-30 А, 1600АФ) - E, X: Внешний ТТ заказчика (ток вторичной обмотки >30 А) * При питании от защищаемой цепи функция связи и выходные контакты НЕ РАБОТАЮТ (подключены только контрольные светодиоды)			
P		C		1	
P	С измерением мощности	C	Обмен данными	1	100-250 В пост./перем. тока 60 Гц
		K	Функция связи + защита по дифф. току	2	24-60 В пост./перем. тока 60 Гц
		X	Функция связи + защита по дифф. току	6	100-250 В пост./перем. тока 50 Гц
		A	Функция связи + сигнализация перегрузки	7	24-60 В пост./перем. тока 50 Гц
		* Функции защиты L/S//G входят в стандартную конфигурацию * Ток замыкания на землю определяется по векторной сумме * Измерение дифференциального тока - K: Внешний ТТ от компании LS (ток вторичной обмотки 0,5-30 А, 1600АФ) - X: Внешний ТТ заказчика (ток вторичной обмотки >30 А) * Может применяться для защиты генератора * При питании от защищаемой цепи функция связи и выходные контакты НЕ РАБОТАЮТ (подключены только контрольные светодиоды)			
S		C		1	
S	С измерением мощности	C	Обмен данными	1	100-250 В перем./пост. тока, 60 Гц
		K	Защита по дифф. току + функция связи	2	24-60 В пост. тока, 60 Гц
		X	Защита по дифф. току + функция связи	6	100-250 В перем./пост. тока, 50 Гц
		A	Обмен данными + сигнализация перегрузки	7	24-60 В пост. тока, 50 Гц
		* Функции защиты L/S//G входят в стандартную конфигурацию * Ток замыкания на землю определяется по векторной сумме * Определение дифференциального тока - K: Внешний ТТ - ZCT от компании LS (ток вторичной обмотки 0,5-30 А, 1600АФ) - X: Внешний ТТ - ZCT заказчика (ток вторичной обмотки >30 А) * Может применяться для защиты генератора * При питании от защищаемой цепи функция связи и выходные контакты НЕ РАБОТАЮТ (Подключены только контрольные светодиоды)			

- Примечание) 1. Функции защиты L/S//G входят в стандартную конфигурацию
 2. Функции защиты от замыкания на землю, защиты по дифференциальному току и сигнализации перегрузки являются взаимоисключающими.
 3. При питании от защищаемой цепи функции измерения, связи, логической селективности, дистанционного возврата в исходное состояние и контроля дискретных выходов недоступны.
 4. Для микропроцессорных расцепителей типа P и S требуется модуль измерения напряжения (поставляется отдельно).

АВТОМАТИЧЕСКИЕ ВЫКЛЮЧАТЕЛИ ДЛЯ РАСПРЕДЕЛИТЕЛЬНЫХ ЦЕПЕЙ

Теплоэлектромагнитные расцепители

Общий обзор

В автоматические выключатели серий ВА-СЭЩ могут устанавливаться теплоэлектромагнитные расцепители

По комплектации расцепителями различают :

- Выключатели серии TD на ток до 160 А со встроенными расцепителями
- Выключатели серии TS на ток до 800 А с взаимозаменяемыми расцепителями

Назначение

Защита распределительных цепей

- Защита от перегрузки: тепловой расцепитель с нерегулируемой или регулируемой уставкой
- Защита от короткого замыкания: электромагнитный расцепитель с нерегулируемой или регулируемой уставкой
- Защита нейтрального полюса автоматического выключателя:

Типа 4P3T - без защиты нейтрального полюса

Типа 4P4T - с 50-процентной защитой нейтрального полюса (уставка срабатывания расцепителя равна $0.5 \times I_n$)

Типа 4P4T - со 100-процентной защитой нейтрального полюса (уставка срабатывания расцепителя равна $1 \times I_n$)

Срабатывание

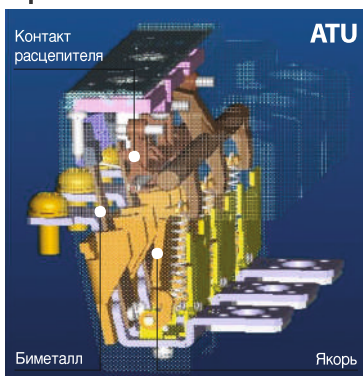

Теплоэлектромагнитные расцепители

- Срабатывание с выдержкой времени
Сверхток нагревает и изгибает биметаллическую пластину, воздействующую на контакт расцепителя. Выдержка времени определяется характеристикой пластины.
- Мгновенное срабатывание
При очень высоком сверхтоке якорь притягивается и контакт расцепителя перемещается под действием электромагнитной силы

Номинальный ток

Номинальный ток (А) I _n при 40°C		Теплоэлектромагнитные расцепители (FTU/FMU/ATU) для TE100 - TS800																	
		16	20	25	32	40	50	63	80	100	125	160	200	250	300	400	500	630	800
TD100		●	●	●	●	●	●	●	●	-	-	-	-	-	-	-	-	-	-
TD160		-	-	-	-	-	-	-	●	●	●	-	-	-	-	-	-	-	-
TS100		-	-	-	-	●	●	●	●	-	-	-	-	-	-	-	-	-	-
TS160		-	-	-	-	-	-	-	●	●	●	-	-	-	-	-	-	-	-
TS250		-	-	-	-	-	-	-	-	●	●	●	●	-	-	-	-	-	-
TS400		-	-	-	-	-	-	-	-	-	-	-	-	●	●	-	-	-	-
TS630		-	-	-	-	-	-	-	-	-	-	-	-	-	-	●	●	-	-
TS800		-	-	-	-	-	-	-	-	-	-	-	-	-	-	-	-	-	●

Примечание. Номинальный ток 700 А - для TS800FTU.

АВТОМАТИЧЕСКИЕ ВЫКЛЮЧАТЕЛИ ДЛЯ РАСПРЕДЕЛИТЕЛЬНЫХ ЦЕПЕЙ

Теплоэлектромагнитные расцепители

Общий обзор

Характеристики

Теплоэлектромагнитный расцепитель с нерегулируемыми уставками теплового и электромагнитного расцепителей

FTU

- С нерегулируемой уставкой теплового расцепителя
Номинальный ток 16 А ... 800 А
- С нерегулируемой уставкой электромагнитного расцепителя
Ток срабатывания 400 А ... 8000 А
- Устанавливается в выключателях TS800



Теплоэлектромагнитный расцепитель с регулируемой уставкой теплового расцепителя и нерегулируемой уставкой электромагнитного расцепителя

FMU

- С регулируемой уставкой теплового расцепителя
Номинальный ток 16 А ... 800 А
Регулирование: от 0.8 до $1 \times I_n$
- С нерегулируемой уставкой электромагнитного расцепителя
Ток срабатывания 400 А ... 8000 А
- Устанавливается в выключателях TS800



Теплоэлектромагнитный расцепитель с регулируемыми уставками теплового и электромагнитного расцепителей

ATU

- С регулируемой уставкой теплового расцепителя
Номинальный ток 100 А ... 800 А
Регулирование: от 0.8 до $1 \times I_n$
- С регулируемой уставкой электромагнитного расцепителя
Ток срабатывания 500 А ... 8000 А
Регулирование: от 5 до $10 \times I_n$
- Устанавливается в выключателях типоразмеров TS160 ... TS800

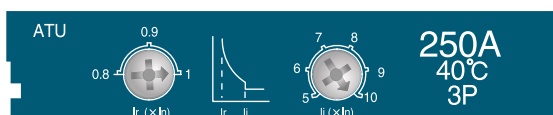

АВТОМАТИЧЕСКИЕ ВЫКЛЮЧАТЕЛИ ДЛЯ РАСПРЕДЕЛИТЕЛЬНЫХ ЦЕПЕЙ

Теплоэлектромагнитные расцепители FTU, FMU для TD100, TD160

Настройка

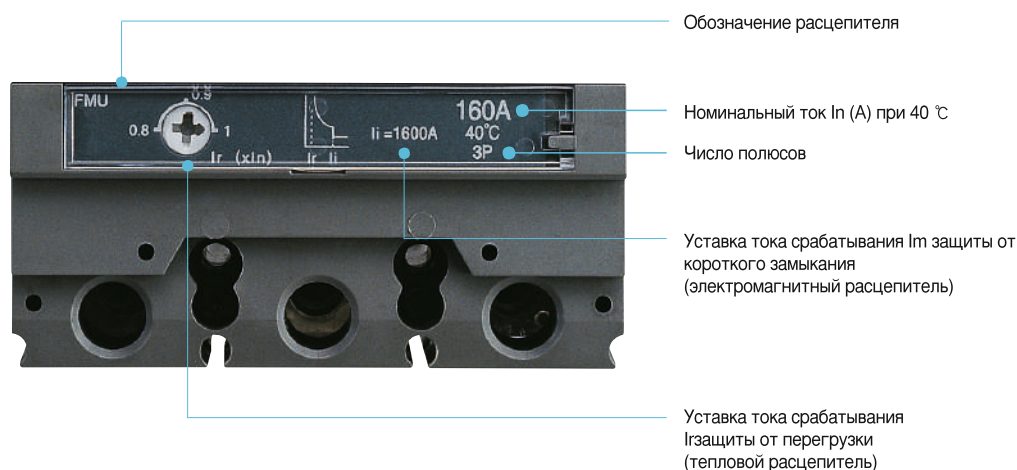

TD100 FTU, TD160 FTU

- Теплоэлектромагнитный расцепитель с нерегулируемыми уставками теплового и электромагнитного расцепителей



TD100 FMU, TD160 FMU

- Теплоэлектромагнитный расцепитель с регулируемой уставкой теплового расцепителя и нерегулируемой уставкой электромагнитного расцепителя



TD100 FTU, TD160 FTU

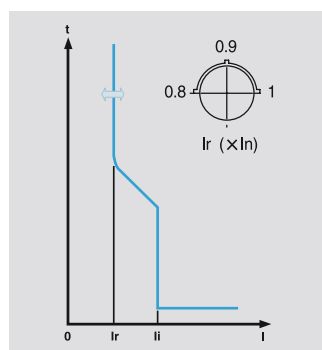

Структура условного обозначения

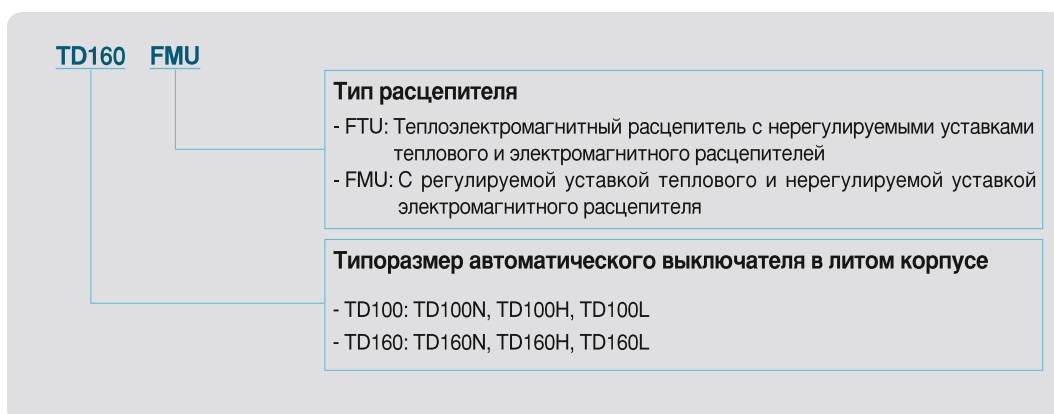

АВТОМАТИЧЕСКИЕ ВЫКЛЮЧАТЕЛИ ДЛЯ РАСПРЕДЕЛИТЕЛЬНЫХ ЦЕПЕЙ

Теплоэлектромагнитные расцепители FTU, FMU для TD100, TD160

Характеристики

Теплоэлектромагнитные расцепители(FTU/FMU) ... TD100, TD160													
Номинальный ток (A)	In при 40°C	16	20	25	32	40	50	63	80	100	125	160	
	TD100	●	●	●	●	●	●	●	●	●	●	-	-
	TD160	-	-	-	-	-	-	-	-	-	●	●	●

Защита от перегрузки (тепловой расцепитель)	
Уставка срабатывания(A) Ir	
FTU	Нерегулируемая
FMU	Регулируемая: 3 фиксированные настройки (0.8; 0.9; 1 × In)

Защита от короткого замыкания (электромагнитный расцепитель)	
Уставка срабатывания(A) Im	
FTU	Нерегулируемая 400A
FMU	Нерегулируемая 400A

Защита нейтрального полюса	
4P3T	Незащищенный нейтральный полюс
4P4T	Полностью защищенный нейтральный полюс (100% Ir)

Уставки

Защита от перегрузки (тепловой расцепитель)

Тип расцепителя	Уставка Ir	Номинальный ток расцепителя In (A)											
		16	20	25	32	40	50	63	80	100	125	160	
TD100 FTU	Нерегулируемая	16	20	25	32	40	50	63	80	100	-	-	
	TD100 FMU	0.8	12.8	16	20	25.6	32	40	50.4	64	80	-	-
		0.9	14.4	18	22.5	28.8	36	45	56.7	72	90	-	-
TD160 FTU	1	16	20	25	32	40	50	63	80	100	-	-	
	TD160 FMU	Нерегулируемая	-	-	-	-	-	-	-	-	100	125	160
		0.8	-	-	-	-	-	-	-	-	80	100	128
0.9		-	-	-	-	-	-	-	-	90	112.5	144	
	1	-	-	-	-	-	-	-	-	100	125	160	

Защита от короткого замыкания (электромагнитный расцепитель)

Тип расцепителя	Уставка Ir	Уставка Im		Номинальный ток расцепителя In (A)										
		Ir	In	16	20	25	32	40	50	63	80	100	125	160
TD100 FTU		Нерегулируемая	In × 10	400	400	400	400	400	500	630	800	1000	-	-
TD100 FMU	0.8 × In	Нерегулируемая	In × 10	400	400	400	400	400	500	630	800	1000	-	-
	0.9 × In	Нерегулируемая	In × 10	400	400	400	400	400	500	630	800	1000	-	-
	1.0 × In	Нерегулируемая	In × 10	400	400	400	400	400	500	630	800	1000	-	-
TD160 FTU		Нерегулируемая	In × 10	-	-	-	-	-	-	-	-	1000	1250	1600
TD160 FMU	0.8 × In	Нерегулируемая	In × 10	-	-	-	-	-	-	-	-	1000	1250	1600
	0.9 × In	Нерегулируемая	In × 10	-	-	-	-	-	-	-	-	1000	1250	1600
	1.0 × In	Нерегулируемая	In × 10	-	-	-	-	-	-	-	-	1000	1250	1600

АВТОМАТИЧЕСКИЕ ВЫКЛЮЧАТЕЛИ ДЛЯ РАСПРЕДЕЛИТЕЛЬНЫХ ЦЕПЕЙ

Теплоэлектромагнитные расцепители FTU, FMU для TS100, TS160, TS250, ATU для TS160, TS250

Настройка



TS100 FTU, TS160 FTU, TS250 FTU

- Теплоэлектромагнитный расцепитель с нерегулируемыми уставками теплового и электромагнитного расцепителей

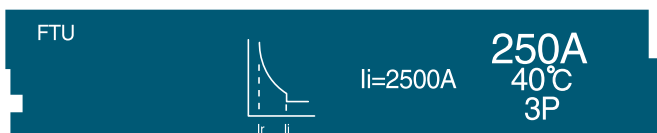

TS100 FMU, TS160 FMU, TS250 FMU

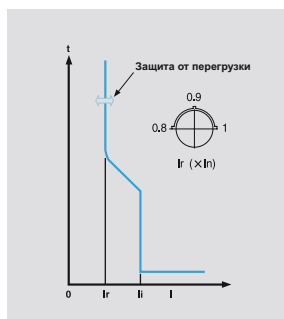

TS100 FMU, TS160 FMU, TS250 FMU

- Теплоэлектромагнитный расцепитель с регулируемой уставкой теплового расцепителя и нерегулируемой уставкой электромагнитного расцепителя

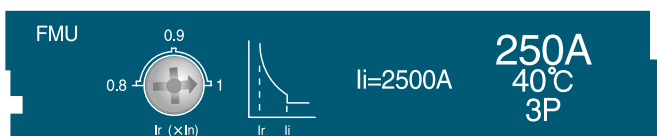

TS160 ATU, TS250 ATU

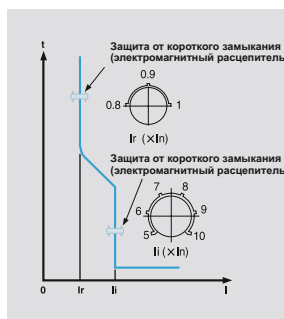

TS160 ATU, TS250 ATU

- Теплоэлектромагнитный расцепитель с регулируемыми уставками теплового и электромагнитного расцепителей

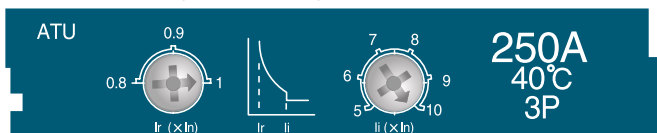

АВТОМАТИЧЕСКИЕ ВЫКЛЮЧАТЕЛИ ДЛЯ РАСПРЕДЕЛИТЕЛЬНЫХ ЦЕПЕЙ

Теплоэлектромагнитные расцепители FTU, FMU для TS100, TS160, TS250, ATU для TS160, TS250

Характеристики

Теплоэлектромагнитные расцепители(FTU/FMU/ATU) ... TS100 - TS250										
Номинальный ток (А)	In при 40°C	40	50	63	80	100	125	160	200	250
	TS100	●	●	●	●	●	-	-	-	-
	TS160	-	-	-	-	●	●	●	-	-
	TS250	-	-	-	-	-	●	●	●	●

Защита от перегрузки (тепловой расцепитель)		
Уставка срабатывания(А) Ir		
	FTU	Нерегулируемая
	FMU	Регулируемая: 0.8 to x In
	ATU	Регулируемая: 0.8 to x In

Защита от короткого замыкания (электромагнитный расцепитель)		
Уставка срабатывания(А) Im		
	FTU	Нерегулируемая 10 x In
	FMU	Нерегулируемая 10 x In
	ATU	Регулируемая: 5, 6, 7, 8, 9, 10 x In (6 значений уставок)

Защита нейтрального полюса		
	4P3T	Незащищенный нейтральный полюс
	4P4T	Полностью защищенная нейтральный полюс (100% Ir)

Структура условного обозначения

TS250 FTU

Тип расцепителя
- FTU: С нерегулируемыми уставками теплового и электромагнитного расцепителей

Типоразмер автоматического выключателя в литом корпусе
- TS100: TS100N, TS100H, TS100L
- TS160: TS160N, TS160H, TS160L
- TS250: TS250N, TS250H, TS250L

TS250 FMU

Тип расцепителя
- FMU: С регулируемой уставкой теплового и нерегулируемой уставкой электромагнитного расцепителя

Типоразмер автоматического выключателя в литом корпусе
- TS100: TS100N, TS100H, TS100L
- TS160: TS160N, TS160H, TS160L
- TS250: TS250N, TS250H, TS250L

TS250 ATU

Тип расцепителя
- ATU: Теплоэлектромагнитный расцепитель с регулируемыми уставками теплового и электромагнитного расцепителей

Типоразмер автоматического выключателя в литом корпусе
- TS160: TS160N, TS160H, TS160L
- TS250: TS250N, TS250H, TS250L

Расцепитель ATU доступен в модификациях, рассчитанных на ток свыше 125А.

АВТОМАТИЧЕСКИЕ ВЫКЛЮЧАТЕЛИ ДЛЯ РАСПРЕДЕЛИТЕЛЬНЫХ ЦЕПЕЙ

Теплоэлектромагнитные расцепители FTU, FMU для TS100, TS160, TS250, ATU для TS160, TS250

Уставки

Защита от перегрузки (тепловой расцепитель)

Тип расцепителя	Уставка I_r	Номинальный ток расцепителя I_n (A)								
		40	50	63	80	100	125	160	200	250
TS100FTU	Нерегулируемая	40	50	63	80	100	-	-	-	-
TS100FMU	$0.8 \times I_n$	32	40	50	64	80	-	-	-	-
	$0.9 \times I_n$	36	45	57	72	90	-	-	-	-
	$1.0 \times I_n$	40	50	63	80	100	-	-	-	-
TS160FTU	Нерегулируемая	-	-	-	-	100	125	160	-	-
TS160FMU	$0.8 \times I_n$	-	-	-	-	80	100	128	-	-
	$0.9 \times I_n$	-	-	-	-	90	113	144	-	-
	$1.0 \times I_n$	-	-	-	-	100	125	160	-	-
TS160ATU	$0.8 \times I_n$	-	-	-	-	-	100	128	-	-
	$0.9 \times I_n$	-	-	-	-	-	113	144	-	-
	$1.0 \times I_n$	-	-	-	-	-	125	160	-	-
TS250FTU	Нерегулируемая	-	-	-	-	-	125	160	200	250
TS250FMU	$0.8 \times I_n$	-	-	-	-	-	100	128	160	200
	$0.9 \times I_n$	-	-	-	-	-	113	144	180	225
	$1.0 \times I_n$	-	-	-	-	-	125	160	200	250
TS250ATU	$0.8 \times I_n$	-	-	-	-	-	100	128	160	200
	$0.9 \times I_n$	-	-	-	-	-	113	144	180	225
	$1.0 \times I_n$	-	-	-	-	-	125	160	200	250

АВТОМАТИЧЕСКИЕ ВЫКЛЮЧАТЕЛИ ДЛЯ РАСПРЕДЕЛИТЕЛЬНЫХ ЦЕПЕЙ

Теплоэлектромагнитные расцепители FTU, FMU для TS100, TS160, TS250, ATU для TS160, TS250

Уставки

Защита от короткого замыкания (электромагнитный расцепитель)

Тип расцепителя	Уставка I_r	Уставка I_m		Номинальный ток расцепителя I_n (А)								
				40	50	63	80	100	125	160	200	250
TS100FTU		Нерегулируемая	$I_n \times 10$	400	500	630	800	1000	-	-	-	-
TS100FMU	$0.8 \times I_n$	Нерегулируемая	$I_n \times 10$	400	500	630	800	1000	-	-	-	-
	$0.9 \times I_n$	Нерегулируемая	$I_n \times 10$	400	500	630	800	1000	-	-	-	-
TS160FTU	$1.0 \times I_n$	Нерегулируемая	$I_n \times 10$	400	500	630	800	1000	-	-	-	-
		Нерегулируемая	$I_n \times 10$	-	-	-	-	1000	1250	1600	-	-
TS160FMU	$0.8 \times I_n$	Нерегулируемая	$I_n \times 10$	-	-	-	-	1000	1250	1600	-	-
	$0.9 \times I_n$	Нерегулируемая	$I_n \times 10$	-	-	-	-	1000	1250	1600	-	-
	$1.0 \times I_n$	Нерегулируемая	$I_n \times 10$	-	-	-	-	1000	1250	1600	-	-
TS160ATU	$0.8 \times I_n$	Регулируемая	$I_n \times 5$	-	-	-	-	-	625	800	-	-
			$I_n \times 6$	-	-	-	-	-	750	960	-	-
			$I_n \times 7$	-	-	-	-	-	875	1120	-	-
			$I_n \times 8$	-	-	-	-	-	1000	1280	-	-
			$I_n \times 9$	-	-	-	-	-	1125	1440	-	-
			$I_n \times 10$	-	-	-	-	-	1250	1600	-	-
	$0.9 \times I_n$	Регулируемая	$I_n \times 5$	-	-	-	-	-	625	800	-	-
			$I_n \times 6$	-	-	-	-	-	750	960	-	-
			$I_n \times 7$	-	-	-	-	-	875	1120	-	-
			$I_n \times 8$	-	-	-	-	-	1000	1280	-	-
			$I_n \times 9$	-	-	-	-	-	1125	1440	-	-
			$I_n \times 10$	-	-	-	-	-	1250	1600	-	-
	$1.0 \times I_n$	Регулируемая	$I_n \times 5$	-	-	-	-	-	625	800	-	-
			$I_n \times 6$	-	-	-	-	-	750	960	-	-
			$I_n \times 7$	-	-	-	-	-	875	1120	-	-
$I_n \times 8$			-	-	-	-	-	1000	1280	-	-	
$I_n \times 9$			-	-	-	-	-	1125	1440	-	-	
$I_n \times 10$			-	-	-	-	-	1250	1600	-	-	
TS250FTU		Нерегулируемая	$I_n \times 10$	-	-	-	-	-	1250	1600	2000	2500
TS250FMU	$0.8 \times I_n$	Нерегулируемая	$I_n \times 10$	-	-	-	-	-	1250	1600	2000	2500
	$0.9 \times I_n$	Нерегулируемая	$I_n \times 10$	-	-	-	-	-	1250	1600	2000	2500
	$1.0 \times I_n$	Нерегулируемая	$I_n \times 10$	-	-	-	-	-	1250	1600	2000	2500
TS250ATU	$0.8 \times I_n$	Регулируемая	$I_n \times 5$	-	-	-	-	-	625	800	1000	1250
			$I_n \times 6$	-	-	-	-	-	750	960	1200	1500
			$I_n \times 7$	-	-	-	-	-	875	1120	1400	1750
			$I_n \times 8$	-	-	-	-	-	1000	1280	1600	2000
			$I_n \times 9$	-	-	-	-	-	1125	1440	1800	2250
			$I_n \times 10$	-	-	-	-	-	1250	1600	2000	2500
	$0.9 \times I_n$	Регулируемая	$I_n \times 5$	-	-	-	-	-	625	800	1000	1250
			$I_n \times 6$	-	-	-	-	-	750	960	1200	1500
			$I_n \times 7$	-	-	-	-	-	875	1120	1400	1750
			$I_n \times 8$	-	-	-	-	-	1000	1280	1600	2000
			$I_n \times 9$	-	-	-	-	-	1125	1440	1800	2250
			$I_n \times 10$	-	-	-	-	-	1250	1600	2000	2500
	$1.0 \times I_n$	Регулируемая	$I_n \times 5$	-	-	-	-	-	625	800	1000	1250
			$I_n \times 6$	-	-	-	-	-	750	960	1200	1500
			$I_n \times 7$	-	-	-	-	-	875	1120	1400	1750
$I_n \times 8$			-	-	-	-	-	1000	1280	1600	2000	
$I_n \times 9$			-	-	-	-	-	1125	1440	1800	2250	
$I_n \times 10$			-	-	-	-	-	1250	1600	2000	2500	

АВТОМАТИЧЕСКИЕ ВЫКЛЮЧАТЕЛИ ДЛЯ РАСПРЕДЕЛИТЕЛЬНЫХ ЦЕПЕЙ

Теплоэлектромагнитные расцепители FTU, FMU, ATU для TS400, TS630

Настройка

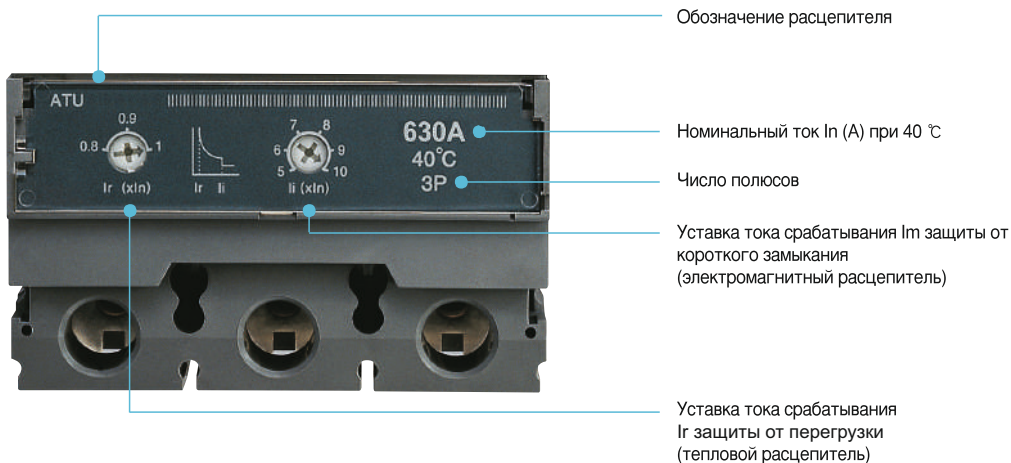

TS400 FTU, TS630 FTU

- Теплоэлектромагнитный расцепитель с нерегулируемыми уставками теплового и электромагнитного расцепителей

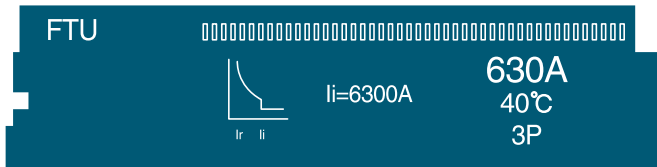

TS400 FMU, TS630 FMU

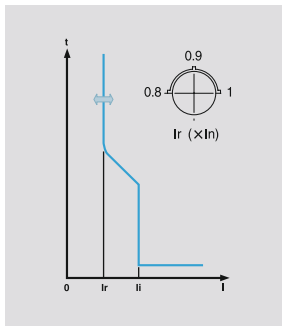

TS400 FMU, TS630 FMU

- Теплоэлектромагнитный расцепитель с регулируемой уставкой теплового расцепителя и нерегулируемой уставкой электромагнитного расцепителя

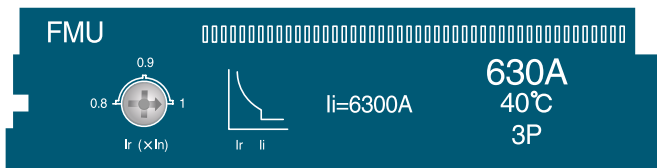

TS400 ATU, TS630 ATU

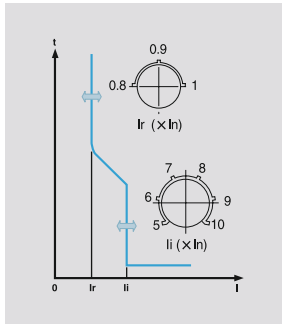

TS400 ATU, TS630 ATU

- Теплоэлектромагнитный расцепитель с регулируемыми уставками теплового и электромагнитного расцепителя

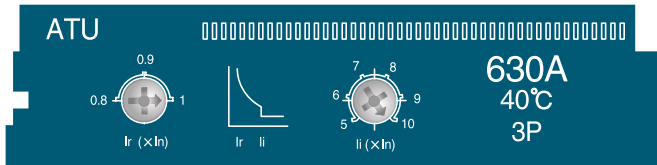

АВТОМАТИЧЕСКИЕ ВЫКЛЮЧАТЕЛИ ДЛЯ РАСПРЕДЕЛИТЕЛЬНЫХ ЦЕПЕЙ

Теплоэлектромагнитные расцепители FTU, FMU, ATU для TS400, TS630

Характеристики

Теплоэлектромагнитные расцепители(FTU/FMU/ATU) ... TS400 - TS630					
Номинальный ток (А)	In при 40°C	300	400	500	630
	TS400	●	●	-	-
	TS630	-	-	●	●
Защита от перегрузки (тепловой расцепитель)					
Уставка срабатывания(А) Ir					
	FTU	In=Ir (Нерегулируемая)			
	FMU	Регулируемая: 3 фиксированные настройки (0,8; 0,9; 1 × In)			
	ATU	Регулируемая: 3 фиксированные настройки (0,8; 0,9; 1 × In)			
Защита от короткого замыкания (электромагнитный расцепитель)					
Уставка срабатывания(А) Im					
	FTU	Нерегулируемая 10 × In			
	FMU	Нерегулируемая 10 × In			
	ATU	Регулируемая: 5, 6, 7, 8, 9, 10 × In(6 значений уставок)			
Защита нейтрального полюса					
	4P3T	Незащищенный нейтральный полюс			
	4P4T	Полностью защищенный нейтральный полюс (100% Ir)			

Структура условного обозначения

TS630 ATU

Тип расцепителя

- FTU: Теплоэлектромагнитный расцепитель с нерегулируемыми уставками теплового и электромагнитного расцепителей
- FMU: С регулируемой уставкой теплового и нерегулируемой уставкой электромагнитного расцепителя
- ATU: С регулируемыми уставками теплового и электромагнитного расцепителей

Типоразмер автоматического выключателя в литом корпусе

- TS400 : TS400N, TS400H, TS400L
- TS630 : TS630N, TS630H, TS630L

АВТОМАТИЧЕСКИЕ ВЫКЛЮЧАТЕЛИ ДЛЯ РАСПРЕДЕЛИТЕЛЬНЫХ ЦЕПЕЙ

Теплоэлектромагнитные расцепители FTU, FMU, ATU для TS400, TS630

Уставки

Защита от перегрузки (тепловой расцепитель)

Тип расцепителя	Уставка I_r	Номинальный ток расцепителя I_n (А)			
		300	400	500	630
TS400FTU	Нерегулируемая	300	400	-	-
	0.8	240	320	-	-
	0.9	270	360	-	-
TS400FMU	1	300	400	-	-
	0.8	240	320	-	-
	0.9	270	360	-	-
TS400ATU	1	300	400	-	-
	0.8	240	320	-	-
	0.9	270	360	-	-
TS630FTU	Нерегулируемая	-	-	500	630
	0.8	-	-	400	504
	0.9	-	-	450	567
TS630FMU	1	-	-	500	630
	0.8	-	-	400	504
	0.9	-	-	450	567
TS630ATU	1	-	-	500	630
	0.8	-	-	400	504
	0.9	-	-	450	567

АВТОМАТИЧЕСКИЕ ВЫКЛЮЧАТЕЛИ ДЛЯ РАСПРЕДЕЛИТЕЛЬНЫХ ЦЕПЕЙ

Теплоэлектромагнитные расцепители FTU, FMU, ATU для TS400, TS630

Уставки

Защита от короткого замыкания (электромагнитный расцепитель)

Тип расцепителя	Уставка I_r	Уставка I_m		Номинальный ток расцепителя I_n (A)			
				300	400	500	630
TS400FTU		Нерегулируемая	$I_n \times 10$	3000	4000	-	-
TS400FMU	$0.8 \times I_n$	Нерегулируемая	$I_n \times 10$	3000	4000	-	-
	$0.9 \times I_n$	Нерегулируемая	$I_n \times 10$	3000	4000	-	-
	$1.0 \times I_n$	Нерегулируемая	$I_n \times 10$	3000	4000	-	-
TS400ATU	$0.8 \times I_n$	Регулируемая	$I_n \times 5$	1500	2000	-	-
			$I_n \times 6$	1800	2400	-	-
			$I_n \times 7$	2100	2800	-	-
			$I_n \times 8$	2400	3200	-	-
			$I_n \times 9$	2700	3600	-	-
	$0.9 \times I_n$	Регулируемая	$I_n \times 5$	1500	2000	-	-
			$I_n \times 6$	1800	2400	-	-
			$I_n \times 7$	2100	2800	-	-
			$I_n \times 8$	2400	3200	-	-
			$I_n \times 9$	2700	3600	-	-
	$1.0 \times I_n$	Регулируемая	$I_n \times 5$	1500	2000	-	-
			$I_n \times 6$	1800	2400	-	-
			$I_n \times 7$	2100	2800	-	-
			$I_n \times 8$	2400	3200	-	-
			$I_n \times 9$	2700	3600	-	-
TS630FTU		Нерегулируемая	$I_n \times 10$	-	-	5000	6300
TS630FMU	$0.8 \times I_n$	Нерегулируемая	$I_n \times 10$	-	-	5000	6300
	$0.9 \times I_n$	Нерегулируемая	$I_n \times 10$	-	-	5000	6300
	$1.0 \times I_n$	Нерегулируемая	$I_n \times 10$	-	-	5000	6300
TS630ATU	$0.8 \times I_n$	Регулируемая	$I_n \times 5$	-	-	2500	3150
			$I_n \times 6$	-	-	3000	3780
			$I_n \times 7$	-	-	3500	4410
			$I_n \times 8$	-	-	4000	5040
			$I_n \times 9$	-	-	4500	5670
	$0.9 \times I_n$	Регулируемая	$I_n \times 5$	-	-	2500	3150
			$I_n \times 6$	-	-	3000	3780
			$I_n \times 7$	-	-	3500	4410
			$I_n \times 8$	-	-	4000	5040
			$I_n \times 9$	-	-	4500	5670
	$1.0 \times I_n$	Регулируемая	$I_n \times 5$	-	-	2500	3150
			$I_n \times 6$	-	-	3000	3780
			$I_n \times 7$	-	-	3500	4410
			$I_n \times 8$	-	-	4000	5040
			$I_n \times 9$	-	-	4500	5670
			$I_n \times 10$	-	-	5000	6300

АВТОМАТИЧЕСКИЕ ВЫКЛЮЧАТЕЛИ ДЛЯ РАСПРЕДЕЛИТЕЛЬНЫХ ЦЕПЕЙ

Теплоэлектромагнитные расцепители FTU, FMU, ATU для TS800

Настройка

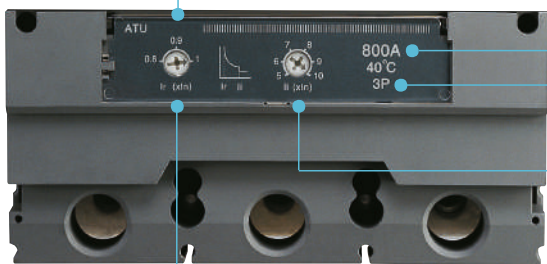

Обозначение расцепителя

Номинальный ток I_n (A) при 40 °C

Число полюсов

Уставка тока срабатывания I_m защиты от короткого замыкания (электромагнитный расцепитель)

Уставка тока срабатывания I_r защиты от перегрузки (тепловой расцепитель)

TS800 FTU

- Теплоэлектромагнитный расцепитель с нерегулируемыми уставками теплового и электромагнитного расцепителей

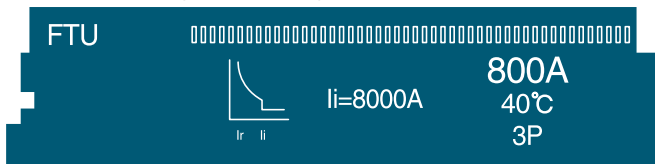

TS800 FMU

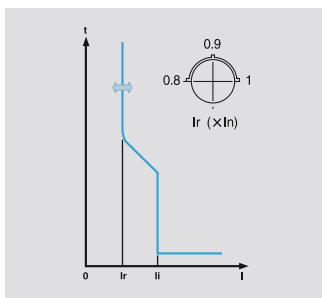

TS800 FMU

- Теплоэлектромагнитный расцепитель с регулируемой уставкой теплового расцепителя и нерегулируемой уставкой электромагнитного расцепителя

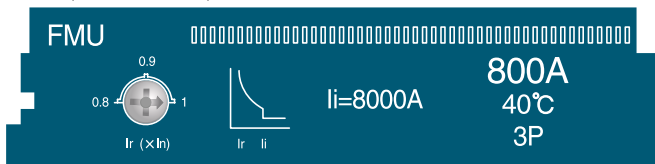

TS800 ATU

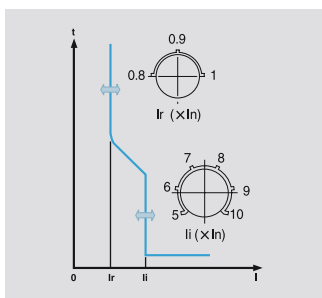

TS800 ATU

- Теплоэлектромагнитный расцепитель с регулируемыми уставками теплового и электромагнитного расцепителя

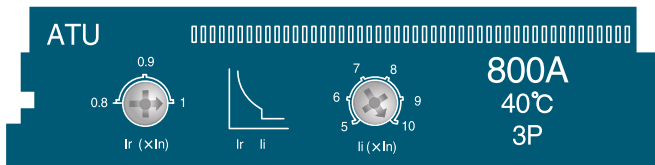

Структура условного обозначения

TS800 ATU

Тип расцепителя

- FTU: Теплоэлектромагнитный расцепитель с нерегулируемыми уставками теплового и электромагнитного расцепителей
- FMU: С регулируемой уставкой теплового и нерегулируемой уставкой электромагнитного расцепителя
- ATU: С регулируемыми уставками теплового и электромагнитного расцепителей

Типоразмер автоматического выключателя в литом корпусе

- TS800 : TS800N, TS800H, TS800L

АВТОМАТИЧЕСКИЕ ВЫКЛЮЧАТЕЛИ ДЛЯ РАСПРЕДЕЛИТЕЛЬНЫХ ЦЕПЕЙ

Теплоэлектромагнитные расцепители FTU, FMU, ATU для TS800

Характеристики

Теплоэлектромагнитные расцепители(FTU/FMU/ATU) ... TS800			
Номинальный ток (А)	In при 40°C	700 (1)	800
	TS800	●	●

Защита от перегрузки (тепловой расцепитель)		
Уставка срабатывания(А) Ir		
	FTU	Нерегулируемая
	FMU	Регулируемая: 0,8, 0,9, 1 × In (3 значений уставок)
	ATU	Регулируемая: 0,8, 0,9, 1 × In (3 значений уставок)

Примечание: доступно только для TS800FTU.

Защита от короткого замыкания (электромагнитный расцепитель)		
Уставка срабатывания(А) Im		
	FTU	Нерегулируемая 10 × In
	FMU	Нерегулируемая 10 × In
	ATU	Регулируемая: 5, 6, 7, 8, 9, 10 × In (6 значений уставок)

Защита нейтрального полюса		
	4P3T	Незащищенный нейтральный полюс
	4P4T	Полностью защищенный нейтральный полюс (100% Ir)

Уставки

Защита от перегрузки (тепловой расцепитель)

Тип расцепителя	Уставка Ir	Номинальный ток расцепителя In (А)	
		700	800
TS800FTU	Нерегулируемая	700	800
	0,8	-	640
TS800FMU	0,9	-	720
	1	-	800
	0,8	-	640
TS800ATU	0,9	-	720
	1	-	800

Защита от короткого замыкания (теплоэлектромагнитный расцепитель)

Тип расцепителя	Уставка current, Ir	Уставка current, Im		Номинальный ток расцепителя In (А)	
		700	800	700	800
TS800FTU		Нерегулируемая	In × 10	7000	8000
	0,8 × In	Нерегулируемая	In × 10	-	8000
	0,9 × In	Нерегулируемая	In × 10	-	8000
	1,0 × In	Нерегулируемая	In × 10	-	8000
TS800ATU	0,8 × In	Регулируемая	In × 5	-	4000
			In × 6	-	4800
			In × 7	-	5600
			In × 8	-	6400
			In × 9	-	7200
			In × 10	-	8000
	0,9 × In	Регулируемая	In × 5	-	4000
			In × 6	-	4800
			In × 7	-	5600
			In × 8	-	6400
			In × 9	-	7200
			In × 10	-	8000
	1,0 × In	Регулируемая	In × 5	-	4000
In × 6			-	4800	
In × 7			-	5600	
In × 8			-	6400	
In × 9			-	7200	
In × 10			-	8000	

АВТОМАТИЧЕСКИЕ ВЫКЛЮЧАТЕЛИ ДЛЯ РАСПРЕДЕЛИТЕЛЬНЫХ ЦЕПЕЙ

Обзор электронных расцепителей (стандартного типа)

Типы: ETS23, ETS33, ETS43

Только для автоматических выключателей в корпусах трех типоразмеров: 250AF, 630AF, 800AF

Расцепители могут устанавливаться в автоматические выключатели с отключающей способностью N, H, L типоразмеров от TS100 до TS800.

В расцепителе есть разъем для тестирования (от 30 до 100 мА переменного или постоянного тока).

Защита:

- От перегрузки
- От короткого замыкания

Номинальный ток

		Расцепители					
		ETS23		ETS33		ETS43	
Номинальный ток I_n (A)	40	●	●	●	-	-	-
	80	●	●	●	-	-	-
	160	-	●	●	●	●	-
	250	-	-	●	●	●	-
	400	-	-	-	●	●	-
	630	-	-	-	-	●	●
	800	-	-	-	-	-	●
Пригоден для		TS100 N/H/L	TS160 N/H/L	TS250 N/H/L	TS400 N/H/L	TS630 N/H/L	TS800 N/H/L

Уставка I_r (A)

ETS	16	32	40	64	80	100	160	250	320	400	630	800
ETS23 для TS100N/H/L												
ETS23 для TS160N/H/L												
ETS23 для TS250N/H/L												
ETS33 для TS400N/H/L												
ETS33 для TS630N/H/L												
ETS43 для TS800N/H/L												

Уставки

Защита от перегрузки (с длительной задержкой срабатывания)	
Уставка I_r (A)	0,4, 0,45, 0,5, 0,55, 0,6, 0,65, 0,7, 0,75, 0,8, 0,85, 0,9, 0,95, $1,0 \times I_n$, 13 значений уставок
Время срабатывания (s)	Нерегулируемое при $6 \times I_r$, точность срабатывания $\pm 20\%$
Защита от короткого замыкания (с кратковременной задержкой срабатывания)	
Уставка I_{sd} (A)	Регулируемая: 1,5, 2, 3, 4, 5, 6, 7, 8, $10 \times I_r$, 9 значений уставок, точность срабатывания $\pm 15\%$
Задержка срабатывания (ms)	Регулируемая: 50, 100, 200, 300, 4 значения уставок, точность срабатывания $\pm 20\%$
Защита от короткого замыкания (мгновенная)	
Уставка I_i (A)	Нерегулируемое при $11 \times I_n$

АВТОМАТИЧЕСКИЕ ВЫКЛЮЧАТЕЛИ ДЛЯ РАСПРЕДЕЛИТЕЛЬНЫХ ЦЕПЕЙ

Обзор электронных расцепителей (стандартного типа)

- ① Регулятор настройки уставки защиты от перегрузки (I_r)
- ② Регулятор настройки уставки защиты от короткого замыкания (I_{sd})
- ③ Регулятор настройки задержки срабатывания (t_{sd})
- ④ Светодиодный индикатор возможности срабатывания автоматического выключателя
90% I_r : непрерывное свечение, 105% I_r и более: мигание
- ⑤ Разъем для тестирования

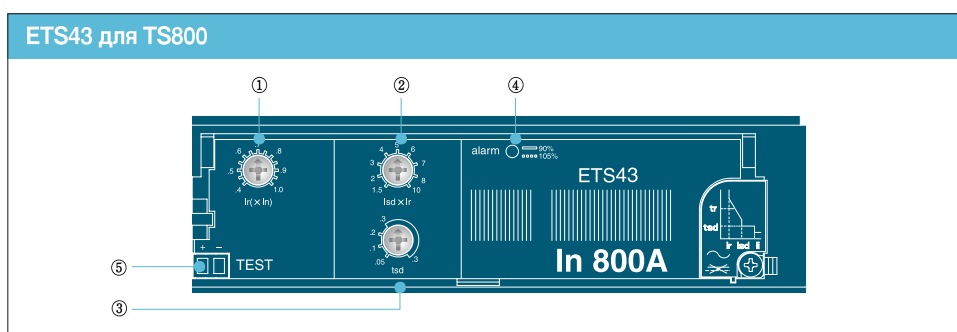
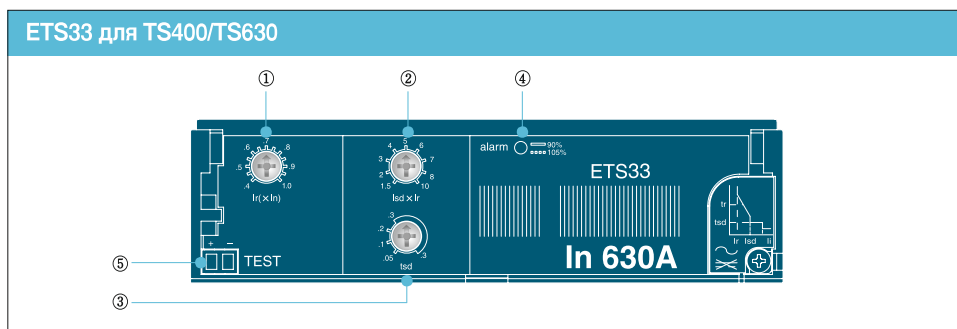
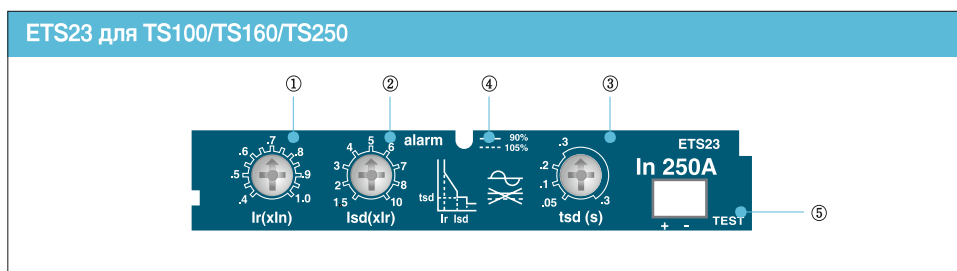
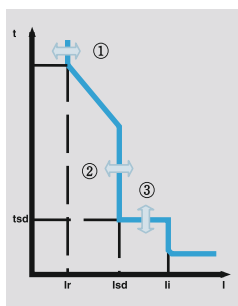

АВТОМАТИЧЕСКИЕ ВЫКЛЮЧАТЕЛИ ДЛЯ РАСПРЕДЕЛИТЕЛЬНЫХ ЦЕПЕЙ

Электронные расцепители (стандартные) ETS23 для TS100, TS160, TS250

Настройка

Электронные расцепители ETS23 для автоматических выключателей TS100, TS160, TS250

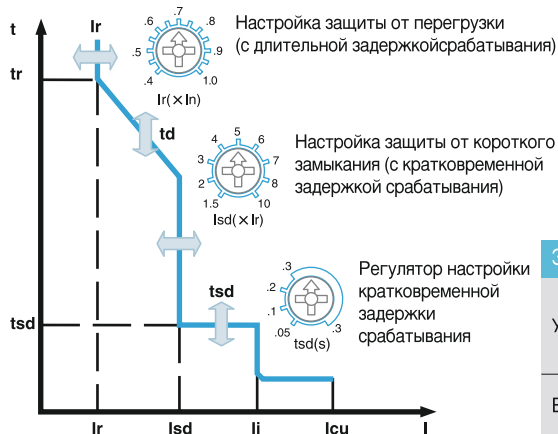
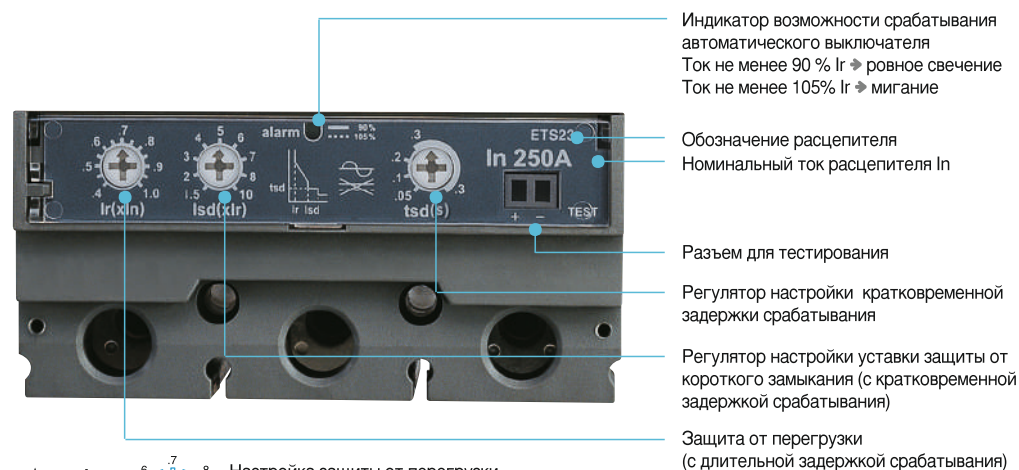

Защита от перегрузки (с длительной задержкой срабатывания)

Уставка I_r (A),	I_r	0.4, 0.45, 0.5, 0.55, 0.6, 0.65, 0.7, 0.75, 0.8, 0.85, 0.9, 0.95, $1.0 \times I_n$
Время срабатывания (s)		Нерегулируемое при $6 \times I_r$, точность срабатывания $\pm 20\%$

Защита от короткого замыкания (с кратковременной задержкой срабатывания)

Уставка I_{sd} (A),	1.5, 2, 3, 4, 5, 6, 7, 8, $10 \times I_r$					
	9 значений уставок, точность срабатывания $\pm 15\%$					
Задержка срабатывания (tsd)	Заданное время (ms)	50	100	200	300	4 значений уставок
	Время срабатывания (ms)	$30 < t \leq 70$	$70 < t \leq 140$	$140 < t \leq 240$	$240 < t \leq 350$	

Защита от короткого замыкания (мгновенная)

Уставка I_{li} (A)	Нерегулируемое при $11 \times I_n$
----------------------	------------------------------------

Структура условного обозначения

ETS 23 In250A

Типоразмер расцепителя

- 23 для TS100, TS160, TS250
- 33 для TS400, TS630
- 43 для TS800

Номинальный ток I_n

- 40, 80A для TS100
- 40, 80, 160A для TS160
- 40, 80, 160, 250A для TS250

Тип расцепителя

- ETS: стандартный электронный

АВТОМАТИЧЕСКИЕ ВЫКЛЮЧАТЕЛИ ДЛЯ РАСПРЕДЕЛИТЕЛЬНЫХ ЦЕПЕЙ

Электронные расцепители (стандартные) ETS23 для TS100, TS160, TS250

Уставка I_r (A)

Стандартный электронный расцепитель ETS23

	16	32	40	64	80	100	160	250	320	400	630	800
Расцепитель												
для TS100												
для TS160												
для TS250												

Уставки

Защита от перегрузки (с длительной задержкой срабатывания)

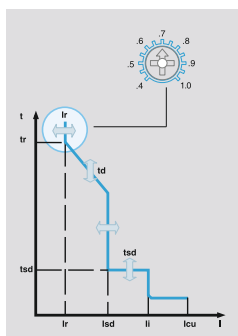

Автоматический выключатель	TS100		TS160			TS250			
Номинальный ток расцепителя I_n (A)	40	80	40	80	160	40	80	160	250
Значение, задаваемое регулятором настройки	Уставка защиты от перегрузки $I_r = \text{Значение, задаваемое регулятором настройки (от 0.4 до 1)} \times I_n$								
0.4	16	32	16	32	64	16	32	64	100
0.45	18	36	18	36	72	18	36	72	113
0.5	20	40	20	40	80	20	40	80	125
0.55	22	44	22	44	88	22	44	88	138
0.6	24	48	24	48	96	24	48	96	150
0.65	26	52	26	52	104	26	52	104	163
0.7	28	56	28	56	112	28	56	112	175
0.75	30	60	30	60	120	30	60	120	188
0.8	32	64	32	64	128	32	64	128	200
0.85	34	68	34	68	136	34	68	136	213
0.9	36	72	36	72	144	36	72	144	225
0.95	38	76	38	76	152	38	76	152	238
1	40	80	40	80	160	40	80	160	250

Значение длительной задержки срабатывания t_d (sec)

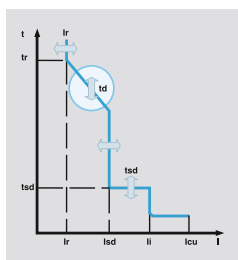

Время срабатывания (s)	Нерегулируемое при $6 \times I_r$ точность срабатывания $\pm 20\%$
------------------------	---

АВТОМАТИЧЕСКИЕ ВЫКЛЮЧАТЕЛИ ДЛЯ РАСПРЕДЕЛИТЕЛЬНЫХ ЦЕПЕЙ

Электронные расцепители (стандартные) ETS23 для TS100, TS160, TS250

Уставки

Защита от короткого замыкания (с кратковременной задержкой срабатывания)

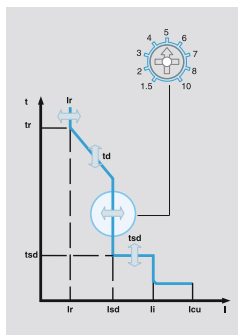

Автоматический выключатель	TS100		TS160			TS250			
Номинальный ток расцепителя In (A)	40	80	40	80	160	40	80	160	250
Значение, задаваемое регулятором настройки	Уставка защиты от перегрузки Ir = Значение, задаваемое регулятором настройки (от 1.5 до 10) × In								
0.4	24	48	24	48	96	24	48	96	150
0.45	27	54	27	54	108	27	54	108	169
0.5	30	60	30	60	120	30	60	120	188
0.55	33	66	33	66	132	33	66	132	206
0.6	36	72	36	72	144	36	72	144	225
0.65	39	78	39	78	156	39	78	156	244
0.7	42	84	42	84	168	42	84	168	263
0.75	45	90	45	90	180	45	90	180	281
0.8	48	96	48	96	192	48	96	192	300
0.85	51	102	51	102	204	51	102	204	319
0.9	54	108	54	108	216	54	108	216	338
0.95	57	114	57	114	228	57	114	228	356
1	60	120	60	120	240	60	120	240	375
0.4	32	64	32	64	128	32	64	128	200
0.45	36	72	36	72	144	36	72	144	225
0.5	40	80	40	80	160	40	80	160	250
0.55	44	88	44	88	176	44	88	176	275
0.6	48	96	48	96	192	48	96	192	300
0.65	52	104	52	104	208	52	104	208	325
0.7	56	112	56	112	224	56	112	224	350
0.75	60	120	60	120	240	60	120	240	375
0.8	64	128	64	128	256	64	128	256	400
0.85	68	136	68	136	272	68	136	272	425
0.9	72	144	72	144	288	72	144	288	450
0.95	76	152	76	152	304	76	152	304	475
1	80	160	80	160	320	80	160	320	500
0.4	48	96	48	96	192	48	96	192	300
0.45	54	108	54	108	216	54	108	216	338
0.5	60	120	60	120	240	60	120	240	375
0.55	66	132	66	132	264	66	132	264	413
0.6	72	144	72	144	288	72	144	288	450
0.65	78	156	78	156	312	78	156	312	488
0.7	84	168	84	168	336	84	168	336	525
0.75	90	180	90	180	360	90	180	360	563
0.8	96	192	96	192	384	96	192	384	600
0.85	102	204	102	204	408	102	204	408	638
0.9	108	216	108	216	432	108	216	432	675
0.95	114	228	114	228	456	114	228	456	713
1	120	240	120	240	480	120	240	480	750

АВТОМАТИЧЕСКИЕ ВЫКЛЮЧАТЕЛИ ДЛЯ РАСПРЕДЕЛИТЕЛЬНЫХ ЦЕПЕЙ

Электронные расцепители (стандартные) ETS23 для TS100, TS160, TS250

Уставки

Защита от короткого замыкания (с кратковременной задержкой срабатывания)

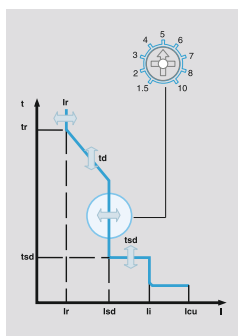

Автоматический выключатель	TS100		TS160			TS250			
Номинальный ток расцепителя In (A)	40	80	40	80	160	40	80	160	250
Значение, задаваемое регулятором настройки	Уставка защиты от перегрузки Ir = Значение, задаваемое регулятором настройки (от 1.5 до 10) × In								
0.4	64	128	64	128	256	64	128	256	400
0.45	72	144	72	144	288	72	144	288	450
0.5	80	160	80	160	320	80	160	320	500
0.55	88	176	88	176	352	88	176	352	550
0.6	96	192	96	192	384	96	192	384	600
0.65	104	208	104	208	416	104	208	416	650
0.7	112	224	112	224	448	112	224	448	700
0.75	120	240	120	240	480	120	240	480	750
0.8	128	256	128	256	512	128	256	512	800
0.85	136	272	136	272	544	136	272	544	850
0.9	144	288	144	288	576	144	288	576	900
0.95	152	304	152	304	608	152	304	608	950
1	160	320	160	320	640	160	320	640	1000
0.4	80	160	80	160	320	80	160	320	500
0.45	90	180	90	180	360	90	180	360	563
0.5	100	200	100	200	400	100	200	400	625
0.55	110	220	110	220	440	110	220	440	688
0.6	120	240	120	240	480	120	240	480	750
0.65	130	260	130	260	520	130	260	520	813
0.7	140	280	140	280	560	140	280	560	875
0.75	150	300	150	300	600	150	300	600	938
0.8	160	320	160	320	640	160	320	640	1000
0.85	170	340	170	340	680	170	340	680	1063
0.9	180	360	180	360	720	180	360	720	1125
0.95	190	380	190	380	760	190	380	760	1188
1	200	400	200	400	800	200	400	800	1250
0.4	96	192	96	192	384	96	192	384	600
0.45	108	216	108	216	432	108	216	432	675
0.5	120	240	120	240	480	120	240	480	750
0.55	132	264	132	264	528	132	264	528	825
0.6	144	288	144	288	576	144	288	576	900
0.65	156	312	156	312	624	156	312	624	975
0.7	168	336	168	336	672	168	336	672	1050
0.75	180	360	180	360	720	180	360	720	1125
0.8	192	384	192	384	768	192	384	768	1200
0.85	204	408	204	408	816	204	408	816	1275
0.9	216	432	216	432	864	216	432	864	1350
0.95	228	456	228	456	912	228	456	912	1425
1	240	480	240	480	960	240	480	960	1500

АВТОМАТИЧЕСКИЕ ВЫКЛЮЧАТЕЛИ ДЛЯ РАСПРЕДЕЛИТЕЛЬНЫХ ЦЕПЕЙ

Электронные расцепители (стандартные) ETS23 для TS100, TS160, TS250

Уставки

Защита от короткого замыкания (с кратковременной задержкой срабатывания)

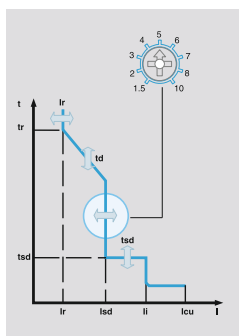

Автоматический выключатель	TS100		TS160			TS250			
Номинальный ток расцепителя In (A)	40	80	40	80	160	40	80	160	250
Значение, задаваемое регулятором настройки	Уставка защиты от перегрузки Ir = Значение, задаваемое регулятором настройки (от 1.5 до 10) × In								
0.4	112	224	112	224	448	112	224	448	700
0.45	126	252	126	252	504	126	252	504	788
0.5	140	280	140	280	560	140	280	560	875
0.55	154	308	154	308	616	154	308	616	963
0.6	168	336	168	336	672	168	336	672	1050
0.65	182	364	182	364	728	182	364	728	1138
0.7	196	392	196	392	784	196	392	784	1225
0.75	210	420	210	420	840	210	420	840	1313
0.8	224	448	224	448	896	224	448	896	1400
0.85	238	476	238	476	952	238	476	952	1488
0.9	252	504	252	504	1008	252	504	1008	1575
0.95	266	532	266	532	1064	266	532	1064	1663
1	280	560	280	560	1120	280	560	1120	1750
0.4	128	256	128	256	512	128	256	512	800
0.45	144	288	144	288	576	144	288	576	900
0.5	160	320	160	320	640	160	320	640	1000
0.55	176	352	176	352	704	176	352	704	1100
0.6	192	384	192	384	768	192	384	768	1200
0.65	208	416	208	416	832	208	416	832	1300
0.7	224	448	224	448	896	224	448	896	1400
0.75	240	480	240	480	960	240	480	960	1500
0.8	256	512	256	512	1024	256	512	1024	1600
0.85	272	544	272	544	1088	272	544	1088	1700
0.9	288	576	288	576	1152	288	576	1152	1800
0.95	304	608	304	608	1216	304	608	1216	1900
1	320	640	320	640	1280	320	640	1280	2000
0.4	160	320	160	320	640	160	320	640	1000
0.45	180	360	180	360	720	180	360	720	1125
0.5	200	400	200	400	800	200	400	800	1250
0.55	220	440	220	440	880	220	440	880	1375
0.6	240	480	240	480	960	240	480	960	1500
0.65	260	520	260	520	1040	260	520	1040	1625
0.7	280	560	280	560	1120	280	560	1120	1750
0.75	300	600	300	600	1200	300	600	1200	1875
0.8	320	640	320	640	1280	320	640	1280	2000
0.85	340	680	340	680	1360	340	680	1360	2125
0.9	360	720	360	720	1440	360	720	1440	2250
0.95	380	760	380	760	1520	380	760	1520	2375
1	400	800	400	800	1600	400	800	1600	2500

АВТОМАТИЧЕСКИЕ ВЫКЛЮЧАТЕЛИ ДЛЯ РАСПРЕДЕЛИТЕЛЬНЫХ ЦЕПЕЙ

Электронные расцепители (стандартные) ETS23 для TS100, TS160, TS250

Уставки

Значение кратковременной задержки срабатывания t_{sd} (ms)

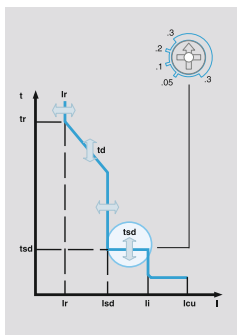

Задержка срабатывания
(t_{sd})

Заданное время (ms)	50	100	200	300	4 значений уставок
Время срабатывания (ms)	$30 < t \leq 70$	$70 < t \leq 140$	$140 < t \leq 240$	$240 < t \leq 350$	

Защита от короткого замыкания (мгновенная), I_i (A)

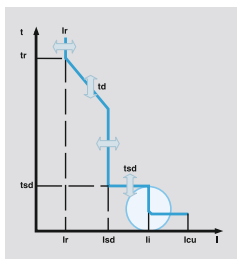

Уставка I_{sd} (A), I_i

Нерегулируемое при $11 \times I_n$

АВТОМАТИЧЕСКИЕ ВЫКЛЮЧАТЕЛИ ДЛЯ РАСПРЕДЕЛИТЕЛЬНЫХ ЦЕПЕЙ

Электронные расцепители (стандартные) ETS33 для TS400, TS630

Настройка

Электронные расцепители, ETS33 для MCCBs TS400 & TS630

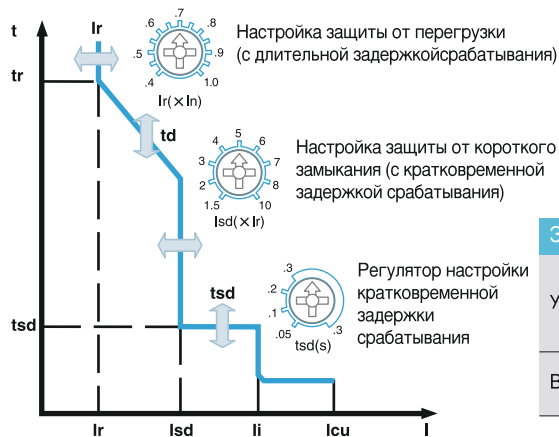
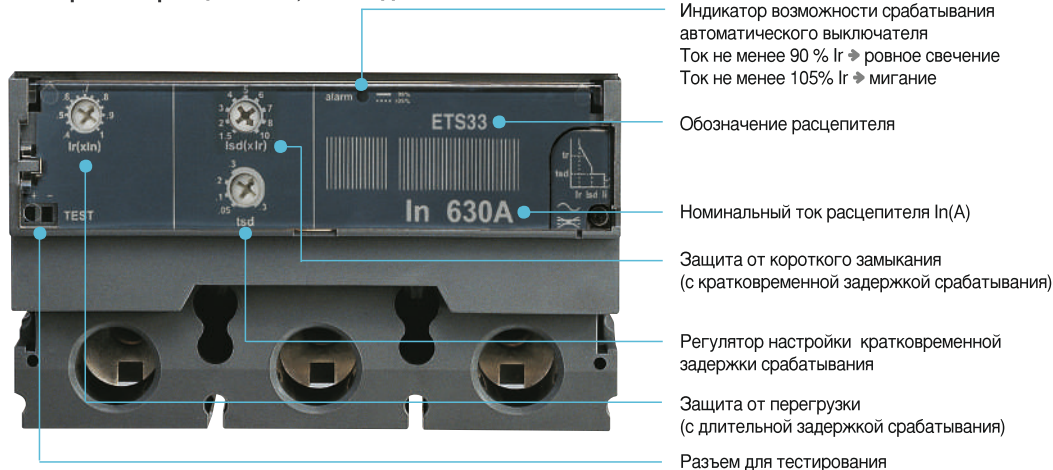

Защита от перегрузки (с длительной задержкой срабатывания)	
Уставка I_r (A),	I_r 0.4, 0.45, 0.5, 0.55, 0.6, 0.65, 0.7, 0.75, 0.8, 0.85, 0.9, 0.95, $1.0 \times I_n$ 13 значений уставок
Время срабатывания (s)	Нерегулируемое при $6 \times I_r$, точность срабатывания $\pm 20\%$

Защита от короткого замыкания (с кратковременной задержкой срабатывания)

Уставка I_{sd} (A)	1.5, 2, 3, 4, 5, 6, 7, 8, $10 \times I_r$ 9 значений уставок, точность срабатывания $\pm 15\%$					
Задержка срабатывания (tsd)	Заданное время (ms)	50	100	200	300	4 значений уставок
	Время срабатывания (ms)	$30 < t \leq 70$	$70 < t \leq 140$	$140 < t \leq 240$	$240 < t \leq 350$	

Защита от короткого замыкания (мгновенная)

Уставка I_i (A)	Нерегулируемое при $11 \times I_n$
-------------------	------------------------------------

Структура условного обозначения

ETS 33 In630A

Типоразмер расцепителя

- 23 для TS100, TS160, TS250
- 33 для TS400, TS630
- 43 для TS800

Номинальный ток I_n

- 160, 250, 400A для TS400
- 160, 250, 400, 630A для TS630

Тип расцепителя

- ETS: стандартный электронный

АВТОМАТИЧЕСКИЕ ВЫКЛЮЧАТЕЛИ ДЛЯ РАСПРЕДЕЛИТЕЛЬНЫХ ЦЕПЕЙ

Электронные расцепители (стандартные) ETS33 для TS400, TS630

Уставка I_r (A)

Стандартный электронный расцепитель ETS33

Расцепитель	16	32	40	64	80	100	160	250	320	400	630	800
для TS400												
для TS630												

Уставки

Защита от перегрузки (с длительной задержкой срабатывания)

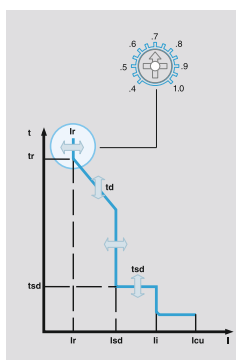

Автоматический выключатель	TS400				TS630			
Номинальный ток расцепителя I_n (A)	160	250	400	160	250	400	630	
Значение, задаваемое регулятором настройки	Уставка защиты от перегрузки $I_r = \text{Значение, задаваемое регулятором настройки (от 0.4 до 1)} \times I_n$							
0.4	64	100	160	64	100	160	252	
0.45	72	113	180	72	113	180	284	
0.5	80	125	200	80	125	200	315	
0.55	88	138	220	88	138	220	347	
0.6	96	150	240	96	150	240	378	
0.65	104	163	260	104	163	260	410	
0.7	112	175	280	112	175	280	441	
0.75	120	188	300	120	188	300	473	
0.8	128	200	320	128	200	320	504	
0.85	136	213	340	136	213	340	536	
0.9	144	225	360	144	225	360	567	
0.95	152	238	380	152	238	380	599	
1	160	250	400	160	250	400	630	

Значение длительной задержки срабатывания t_d (sec)

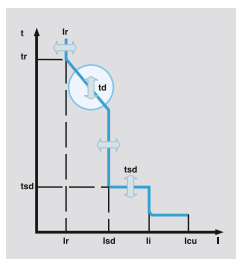

Время срабатывания (s)	Нерегулируемое при $6 \times I_r$ точность срабатывания $\pm 20\%$
------------------------	---

АВТОМАТИЧЕСКИЕ ВЫКЛЮЧАТЕЛИ ДЛЯ РАСПРЕДЕЛИТЕЛЬНЫХ ЦЕПЕЙ

Электронные расцепители (стандартные) ETS33 для TS400, TS630

Уставки

Защита от короткого замыкания (с кратковременной задержкой срабатывания)

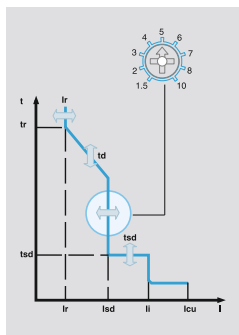

Автоматический выключатель	TS400			TS630			
Номинальный ток расцепителя I_n (A)	160	250	400	160	250	400	630
Значение, задаваемое регулятором настройки	Уставка защиты от перегрузки $I_g = \text{Значение, задаваемое регулятором настройки (от 1.5 до 10)} \times I_n$						
0.4	96	150	240	96	150	240	378
0.45	108	169	270	108	169	270	425
0.5	120	188	300	120	188	300	473
0.55	132	206	330	132	206	330	520
0.6	144	225	360	144	225	360	567
0.65	156	244	390	156	244	390	614
0.7	168	263	420	168	263	420	662
0.75	180	281	450	180	281	450	709
0.8	192	300	480	192	300	480	756
0.85	204	319	510	204	319	510	803
0.9	216	338	540	216	338	540	851
0.95	228	356	570	228	356	570	898
1	240	375	600	240	375	600	945
0.4	128	200	320	128	200	320	504
0.45	144	225	360	144	225	360	567
0.5	160	250	400	160	250	400	630
0.55	176	275	440	176	275	440	693
0.6	192	300	480	192	300	480	756
0.65	208	325	520	208	325	520	819
0.7	224	350	560	224	350	560	882
0.75	240	375	600	240	375	600	945
0.8	256	400	640	256	400	640	1008
0.85	272	425	680	272	425	680	1071
0.9	288	450	720	288	450	720	1134
0.95	304	475	760	304	475	760	1197
1	320	500	800	320	500	800	1260
0.4	192	300	480	192	300	480	756
0.45	216	338	540	216	338	540	851
0.5	240	375	600	240	375	600	945
0.55	264	413	660	264	413	660	1040
0.6	288	450	720	288	450	720	1134
0.65	312	488	780	312	488	780	1229
0.7	336	525	840	336	525	840	1323
0.75	360	563	900	360	563	900	1418
0.8	384	600	960	384	600	960	1512
0.85	408	638	1020	408	638	1020	1607
0.9	432	675	1080	432	675	1080	1701
0.95	456	713	1140	456	713	1140	1795
1	480	750	1200	480	750	1200	1890

АВТОМАТИЧЕСКИЕ ВЫКЛЮЧАТЕЛИ ДЛЯ РАСПРЕДЕЛИТЕЛЬНЫХ ЦЕПЕЙ

Электронные расцепители (стандартные) ETS33 для TS400, TS630

Уставки

Защита от короткого замыкания (с кратковременной задержкой срабатывания)

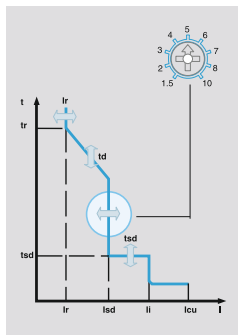

Автоматический выключатель	TS400			TS630			
Номинальный ток расцепителя I_n (A)	160	250	400	160	250	400	630
Значение, задаваемое регулятором настройки	Уставка защиты от перегрузки $I_r = \text{Значение, задаваемое регулятором настройки (от 1.5 до 10)} \times I_n$						
0.4	256	400	640	256	400	640	1008
0.45	288	450	720	288	450	720	1134
0.5	320	500	800	320	500	800	1260
0.55	352	550	880	352	550	880	1386
0.6	384	600	960	384	600	960	1512
0.65	416	650	1040	416	650	1040	1638
0.7	448	700	1120	448	700	1120	1764
0.75	480	750	1200	480	750	1200	1890
0.8	512	800	1280	512	800	1280	2016
0.85	544	850	1360	544	850	1360	2142
0.9	576	900	1440	576	900	1440	2268
0.95	608	950	1520	608	950	1520	2394
1	640	1000	1600	640	1000	1600	2520
0.4	320	500	800	320	500	800	1260
0.45	360	563	900	360	563	900	1418
0.5	400	625	1000	400	625	1000	1575
0.55	440	687.5	1100	440	688	1100	1733
0.6	480	750	1200	480	750	1200	1890
0.65	520	813	1300	520	813	1300	2048
0.7	560	875	1400	560	875	1400	2205
0.75	600	938	1500	600	938	1500	2363
0.8	640	1000	1600	640	1000	1600	2520
0.85	680	1063	1700	680	1063	1700	2678
0.9	720	1125	1800	720	1125	1800	2835
0.95	760	1188	1900	760	1188	1900	2993
1	800	1250	2000	800	1250	2000	3150
0.4	384	600	960	384	600	960	1512
0.45	432	675	1080	432	675	1080	1701
0.5	480	750	1200	480	750	1200	1890
0.55	528	825	1320	528	825	1320	2079
0.6	576	900	1440	576	900	1440	2268
0.65	624	975	1560	624	975	1560	2457
0.7	672	1050	1680	672	1050	1680	2646
0.75	720	1125	1800	720	1125	1800	2835
0.8	768	1200	1920	768	1200	1920	3024
0.85	816	1275	2040	816	1275	2040	3213
0.9	864	1350	2160	864	1350	2160	3402
0.95	912	1425	2280	912	1425	2280	3591
1	960	1500	2400	960	1500	2400	3780

АВТОМАТИЧЕСКИЕ ВЫКЛЮЧАТЕЛИ ДЛЯ РАСПРЕДЕЛИТЕЛЬНЫХ ЦЕПЕЙ

Электронные расцепители (стандартные) ETS33 для TS400, TS630

Уставки

Защита от короткого замыкания (с кратковременной задержкой срабатывания)

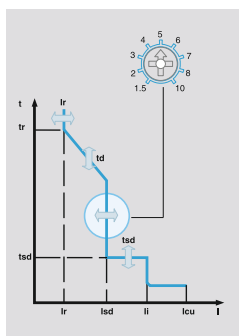

Автоматический выключатель	TS400			TS630			
Номинальный ток расцепителя I _n (A)	160	250	400	160	250	400	630
Значение, задаваемое регулятором настройки	Уставка защиты от перегрузки I _g = Значение, задаваемое регулятором настройки (от 1.5 до 10) × I _n						
0.4	448	700	1120	448	700	1120	1764
0.45	504	788	1260	504	788	1260	1984
0.5	560	875	1400	560	875	1400	2205
0.55	616	963	1540	616	963	1540	2425
0.6	672	1050	1680	672	1050	1680	2646
0.65	728	1138	1820	728	1138	1820	2867
0.7	784	1225	1960	784	1225	1960	3087
0.75	840	1313	2100	840	1313	2100	3308
0.8	896	1400	2240	896	1400	2240	3528
0.85	952	1488	2380	952	1488	2380	3749
0.9	1008	1575	2520	1008	1575	2520	3969
0.95	1064	1663	2660	1064	1663	2660	4190
1	1120	1750	2800	1120	1750	2800	4410
0.4	512	800	1280	512	800	1280	2016
0.45	576	900	1440	576	900	1440	2268
0.5	640	1000	1600	640	1000	1600	2520
0.55	704	1100	1760	704	1100	1760	2772
0.6	768	1200	1920	768	1200	1920	3024
0.65	832	1300	2080	832	1300	2080	3276
0.7	896	1400	2240	896	1400	2240	3528
0.75	960	1500	2400	960	1500	2400	3780
0.8	1024	1600	2560	1024	1600	2560	4032
0.85	1088	1700	2720	1088	1700	2720	4284
0.9	1152	1800	2880	1152	1800	2880	4536
0.95	1216	1900	3040	1216	1900	3040	4788
1	1280	2000	3200	1280	2000	3200	5040
0.4	640	1000	1600	640	1000	1600	2520
0.45	720	1125	1800	720	1125	1800	2835
0.5	800	1250	2000	800	1250	2000	3150
0.55	880	1375	2200	880	1375	2200	3465
0.6	960	1500	2400	960	1500	2400	3780
0.65	1040	1625	2600	1040	1625	2600	4095
0.7	1120	1750	2800	1120	1750	2800	4410
0.75	1200	1875	3000	1200	1875	3000	4725
0.8	1280	2000	3200	1280	2000	3200	5040
0.85	1360	2125	3400	1360	2125	3400	5355
0.9	1440	2250	3600	1440	2250	3600	5670
0.95	1520	2375	3800	1520	2375	3800	5985
1	1600	2500	4000	1600	2500	4000	6300

АВТОМАТИЧЕСКИЕ ВЫКЛЮЧАТЕЛИ ДЛЯ РАСПРЕДЕЛИТЕЛЬНЫХ ЦЕПЕЙ

Электронные расцепители (стандартные) ETS33 для TS400, TS630

Уставки

Значение кратковременной задержки срабатывания t_{sd} (ms)

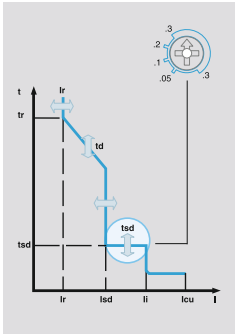

Задержка срабатывания
(t_{sd})

Заданное время (ms)	50	100	200	300	4 значений уставок
Время срабатывания (ms)	$30 < t \leq 70$	$70 < t \leq 140$	$140 < t \leq 240$	$240 < t \leq 350$	

Защита от короткого замыкания (мгновенная), I_i (A)

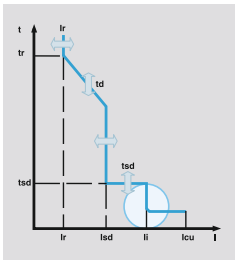

Уставка I_{sd} (A), I_i

Нерегулируемое при $11 \times I_n$

АВТОМАТИЧЕСКИЕ ВЫКЛЮЧАТЕЛИ ДЛЯ РАСПРЕДЕЛИТЕЛЬНЫХ ЦЕПЕЙ

Электронные расцепители (стандартные) ETS43 для MCCBs, TS800

Настройка

Электронные расцепители, ETS43 для MCCBs TS800

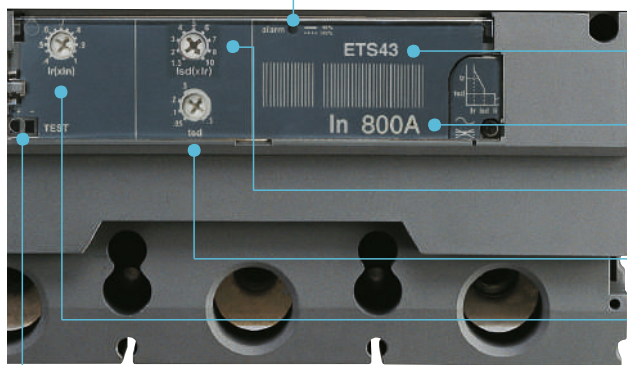

Индикатор возможности срабатывания автоматического выключателя
Ток не менее 90 % I_r → ровное свечение
Ток не менее 105% I_r → мигание

Обозначение расцепителя

Номинальный ток расцепителя I_n (A)

Защита от короткого замыкания (с кратковременной задержкой срабатывания)

Регулятор настройки кратковременной задержки срабатывания

Защита от перегрузки (с длительной задержкой срабатывания)

Разъем для тестирования

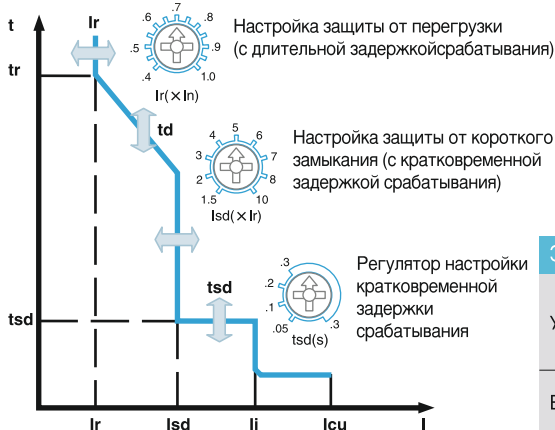

Защита от перегрузки (с длительной задержкой срабатывания)

Уставка I_r (A),	I_r	0.4, 0.45, 0.5, 0.55, 0.6, 0.65, 0.7, 0.75, 0.8, 0.85, 0.9, 0.95, $1.0 \times I_n$ 13 значений уставок
Время срабатывания (s)		Нерегулируемое при $6 \times I_r$, точность срабатывания $\pm 20\%$

Защита от короткого замыкания (с кратковременной задержкой срабатывания)

Уставка I_{sd} (A)	1.5, 2, 3, 4, 5, 6, 7, 8, $10 \times I_r$ 9 значений уставок, точность срабатывания $\pm 15\%$					
Задержка срабатывания (tsd)	Заданное время (ms)	50	100	200	300	4 значений уставок
	Время срабатывания (ms)	$30 < t \leq 70$	$70 < t \leq 140$	$140 < t \leq 240$	$240 < t \leq 350$	

Защита от короткого замыкания (мгновенная)

Уставка I_{li} (A)	Нерегулируемое при $11 \times I_n$
----------------------	------------------------------------

Структура условного обозначения

ETS 43 In800A

Типоразмер расцепителя

- 23 для TS100, TS160, TS250
- 33 для TS400, TS630
- 43 для TS800

Номинальный ток I_n

- 630, 800A для TS800

Тип расцепителя

- ETS: стандартный электронный

АВТОМАТИЧЕСКИЕ ВЫКЛЮЧАТЕЛИ ДЛЯ РАСПРЕДЕЛИТЕЛЬНЫХ ЦЕПЕЙ

Электронные расцепители (стандартные) ETS43 для MCCBs, TS800

Уставка I_r (A)

Стандартный электронный расцепитель ETS43

Расцепитель	16	32	40	64	80	100	160	250	320	400	630	800
для TS800												

Уставки

Защита от перегрузки (с длительной задержкой срабатывания)

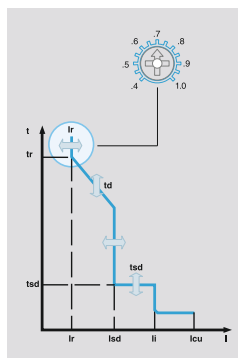

Автоматический выключатель	TS800	
Номинальный ток расцепителя I_n (A)	630	800
Значение, задаваемое регулятором настройки	Уставка защиты от перегрузки $I_r =$ Значение, задаваемое регулятором настройки (от 0.4 до 1) $\times I_n$	
0.4	252	320
0.45	284	360
0.5	315	400
0.55	347	440
0.6	378	480
0.65	410	520
0.7	441	560
0.75	473	600
0.8	504	640
0.85	536	680
0.9	567	720
0.95	599	760
1	630	800

Значение длительной задержки срабатывания t_d (sec)

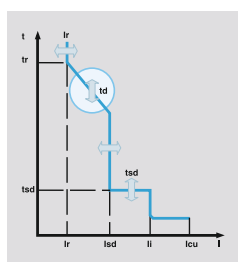

Время срабатывания (s)	Нерегулируемое при $6 \times I_r$ точность срабатывания $\pm 20\%$
------------------------	---

АВТОМАТИЧЕСКИЕ ВЫКЛЮЧАТЕЛИ ДЛЯ РАСПРЕДЕЛИТЕЛЬНЫХ ЦЕПЕЙ

Электронные расцепители (стандартные) ETS43 для MCCBs, TS800

Уставки

Защита от перегрузки (с длительной задержкой срабатывания)

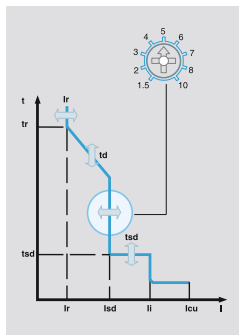

Автоматический выключатель		TS800	
Номинальный ток расцепителя In (A)		630	800
Значение, задаваемое регулятором настройки		Уставка защиты от перегрузки $I_r = \text{Значение, задаваемое регулятором настройки (от 1.5 до 10)} \times I_n$	
0.4	1.5	378	480
0.45		425	540
0.5		473	600
0.55		520	660
0.6		567	720
0.65		614	780
0.7		662	840
0.75		709	900
0.8		756	960
0.85		804	1020
0.9		850.5	1080
0.95	898	1140	
1	945	1200	
0.4	2	504	640
0.45		567	720
0.5		630	800
0.55		693	880
0.6		756	960
0.65		819	1040
0.7		882	1120
0.75		945	1200
0.8		1008	1280
0.85		1071	1360
0.9		1134	1440
0.95	1197	1520	
1	1260	1600	
0.4	3	756	960
0.45		851	1080
0.5		945	1200
0.55		1040	1320
0.6		1134	1440
0.65		1229	1560
0.7		1323	1680
0.75		1418	1800
0.8		1512	1920
0.85		1607	2040
0.9		1701	2160
0.95	1796	2280	
1	1890	2400	

АВТОМАТИЧЕСКИЕ ВЫКЛЮЧАТЕЛИ ДЛЯ РАСПРЕДЕЛИТЕЛЬНЫХ ЦЕПЕЙ

Электронные расцепители (стандартные) ETS43 для MCCBs, TS800

Уставки

Защита от перегрузки (с длительной задержкой срабатывания)

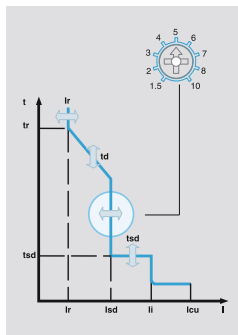

Автоматический выключатель		TS800	
Номинальный ток расцепителя In (A)		630	800
Значение, задаваемое регулятором настройки		Уставка защиты от перегрузки $I_r = \text{Значение, задаваемое регулятором настройки (от 1.5 до 10)} \times I_n$	
0.4	4	1008	1280
0.45		1134	1440
0.5		1260	1600
0.55		1386	1760
0.6		1512	1920
0.65		1638	2080
0.7		1764	2240
0.75		1890	2400
0.8		2016	2560
0.85		2142	2720
0.9		2268	2880
0.95		2394	3040
1		2520	3200
0.4	5	1260	1600
0.45		1418	1800
0.5		1575	2000
0.55		1733	2200
0.6		1890	2400
0.65		2048	2600
0.7		2205	2800
0.75		2363	3000
0.8		2520	3200
0.85		2678	3400
0.9		2835	3600
0.95		2993	3800
1		3150	4000
0.4	6	1512	1920
0.45		1701	2160
0.5		1890	2400
0.55		2079	2640
0.6		2268	2880
0.65		2457	3120
0.7		2646	3360
0.75		2835	3600
0.8		3024	3840
0.85		3213	4080
0.9		3402	4320
0.95		3591	4560
1		3780	4800

АВТОМАТИЧЕСКИЕ ВЫКЛЮЧАТЕЛИ ДЛЯ РАСПРЕДЕЛИТЕЛЬНЫХ ЦЕПЕЙ

Электронные расцепители (стандартные) ETS43 для MCCBs, TS800

Уставки

Защита от короткого замыкания (с кратковременной задержкой срабатывания)

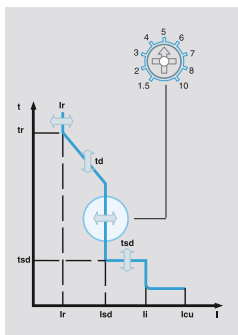

Автоматический выключатель		TS800	
Номинальный ток расцепителя In (A)		630	800
Значение, задаваемое регулятором настройки		Уставка защиты от перегрузки Ir = Значение, задаваемое регулятором настройки (от 1.5 до 10) × In	
0.4	7	1764	2240
0.45		1985	2520
0.5		2205	2800
0.55		2426	3080
0.6		2646	3360
0.65		2867	3640
0.7		3087	3920
0.75		3308	4200
0.8		3528	4480
0.85		3749	4760
0.9		3969	5040
0.95	4190	5320	
1	4410	5600	
0.4	8	2016	2560
0.45		2268	2880
0.5		2520	3200
0.55		2772	3520
0.6		3024	3840
0.65		3276	4160
0.7		3528	4480
0.75		3780	4800
0.8		4032	5120
0.85		4284	5440
0.9		4536	5760
0.95	4788	6080	
1	5040	6400	
0.4	10	2520	3200
0.45		2835	3600
0.5		3150	4000
0.55		3465	4400
0.6		3780	4800
0.65		4095	5200
0.7		4410	5600
0.75		4725	6000
0.8		5040	6400
0.85		5355	6800
0.9		5670	7200
0.95	5985	7600	
1	6300	8000	

АВТОМАТИЧЕСКИЕ ВЫКЛЮЧАТЕЛИ ДЛЯ РАСПРЕДЕЛИТЕЛЬНЫХ ЦЕПЕЙ

Электронные расцепители (стандартные) ETS43 для MCCBs, TS800

Уставки

Значение кратковременной задержки срабатывания t_{sd} (ms)

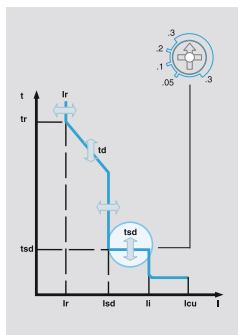

Задержка срабатывания (t_{sd})	Заданное время (ms)	50	100	200	300	4 значений уставок
	Время срабатывания (ms)	$30 < t \leq 70$	$70 < t \leq 140$	$140 < t \leq 240$	$240 < t \leq 350$	

Защита от короткого замыкания (мгновенная), I_i (A)

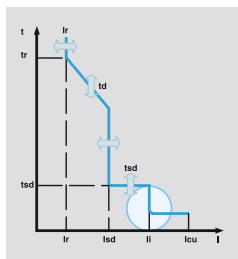

Уставка I_{sd} (A), I_i	Нерегулируемое при $11 \times I_n$
-----------------------------	------------------------------------

АВТОМАТИЧЕСКИЕ ВЫКЛЮЧАТЕЛИ ДЛЯ РАСПРЕДЕЛИТЕЛЬНЫХ ЦЕПЕЙ

Электронные расцепители (многофункциональные) Общий обзор

Типы: ЕТМ33, ЕТМ43

Диапазон уставок защиты от перегрузки: от 64 до 630 А (ЕТМ33), от 250 до 800 А (ЕТМ43)

Устанавливаются в автоматические выключатели в корпусах двух типоразмеров: 630АF, 800АF

Расцепители ЕТМ33 и ЕТМ43 устанавливаются в аппараты с отключающей способностью N, H, L типоразмеров TS400 / TS630 / TS800

Номинальный ток

Номинальный ток I_n (А)

Номинальный ток I_n (А)	Расцепитель		
	ЕТМ33	ЕТМ33	ЕТМ43
160	●	●	-
250	●	●	●
400	●	●	●
630	-	●	●
800	-	-	●
Автоматический выключатель	TS400 N/H/L	TS630 N/H/L	TS800 N/H/L

Уставка I_r (А)

Расцепитель		ЕТМ33	ЕТМ33	ЕТМ43
Уставка защиты от перегрузки I_r (А)	64	●	●	-
	80	●	●	-
	100	●	●	-
	160	●	●	-
	250	●	●	●
	400	●	●	●
	630	-	●	●
	800	-	-	●
Автоматические выключатели		TS400 N/H/L	TS630 N/H/L	TS800 N/H/L

АВТОМАТИЧЕСКИЕ ВЫКЛЮЧАТЕЛИ ДЛЯ РАСПРЕДЕЛИТЕЛЬНЫХ ЦЕПЕЙ

Электронные расцепители (многофункциональные) Общий обзор

Уставки

Защита от перегрузки (с длительной задержкой срабатывания)	
Уставка I_r (A), I_r	Регулируемая: $0.4 \sim 1.0 \times I_n$, 30 значений уставок
Время срабатывания (s) при $6 \times I_r$	Регулируемая: 5 значений уставок (2, 4, 6, 8, 12), точность срабатывания $\pm 20\%$

Защита от короткого замыкания (с кратковременной задержкой срабатывания)						
Уставка I_{sd} (A)	Регулируемая: 1.5, 2, 3, 4, 5, 6, 7, 8, $10 \times I_r$, 9 значений уставок, точность срабатывания $\pm 15\%$					
Задержка срабатывания (tsd)	Заданное время (ms)	50	100	200	300	4 значений уставок I^2t is off
	Время срабатывания (ms)	$30 < t \leq 70$	$70 < t \leq 140$	$140 < t \leq 240$	$240 < t \leq 350$	

Защита от короткого замыкания (мгновенная)	
Уставка I_i (A)	Регулируемая: 1.5, 2, 4, 5, 6, 8, 10, $11 \times I_n$, 9 значений уставок

Индикация причины срабатывания	
Светодиодный индикатор	I_r , I_{sd} , I_i , (I_g)

Опции для TS400ETM - TS800ETM						
Амперметр (A)	Ток максимально нагруженной фазы, токи трех фазных и нейтрального проводника					
Защита от замыкания на землю (E)	Регулируемая уставка (A), $0.2 \sim 1 \times I_n$, 9 настроек					
	Заданное время (ms)	100	200	300	400	4 значений уставок I^2t is off
	Время срабатывания (ms)	$60 < t \leq 140$	$140 < t \leq 230$	$230 < t \leq 350$	$350 < t \leq 500$	
Интерфейс связи (C)	Передача значений уставок, токов фазных и нейтральных проводников, причин срабатывания					
ZSI (Z)	Входной и выходной сигнал ZCI					

АВТОМАТИЧЕСКИЕ ВЫКЛЮЧАТЕЛИ ДЛЯ РАСПРЕДЕЛИТЕЛЬНЫХ ЦЕПЕЙ

Электронные расцепители (многофункциональные) Общий обзор

- ① Регулятор настройки защиты от перегрузки (Ir)
- ② Регулятор настройки длительной задержки срабатывания (tr)
- ③ Регулятор настройки защиты от короткого замыкания (Isd)
- ④ Регулятор настройки кратковременной задержки срабатывания (tsd)
- ⑤ Регулятор настройки мгновенной защиты (Ii)
- ⑥ Регулятор настройки защиты от замыкания на землю (Ig)
- ⑦ Регулятор настройки задержки срабатывания защиты от замыкания на землю (tg)
- ⑧ Светодиодные индикаторы
- ⑨ Кнопка TR (причина срабатывания)
- ⑩ ЖК-дисплей амперметра
- ⑪ Индикатор вспомогательного питания
- ⑫ Разъем для тестирования
- ⑬ Светодиодный индикатор срабатывания выключателя

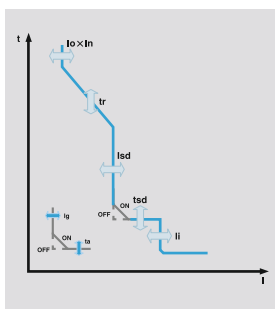
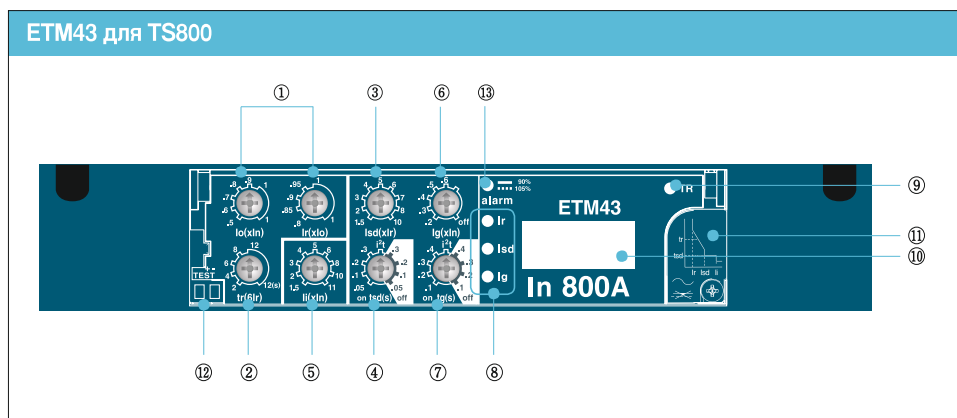
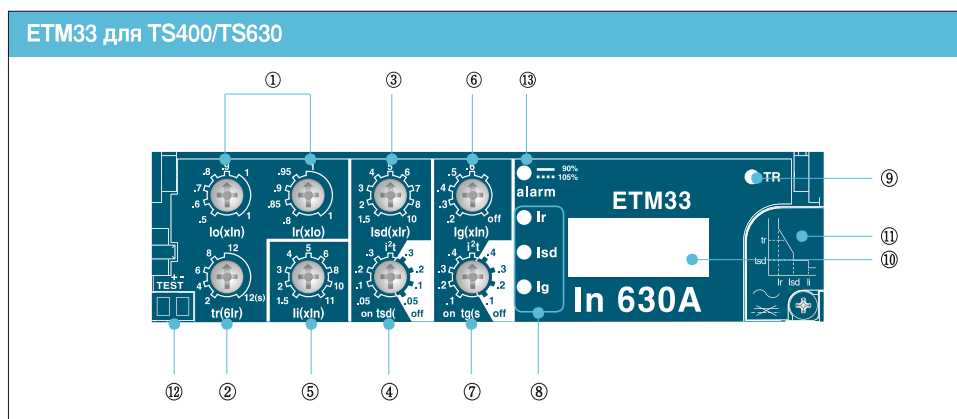

АВТОМАТИЧЕСКИЕ ВЫКЛЮЧАТЕЛИ ДЛЯ РАСПРЕДЕЛИТЕЛЬНЫХ ЦЕПЕЙ

Электронные расцепители (многофункциональные) ETM33 для TS400, TS630

Настройка

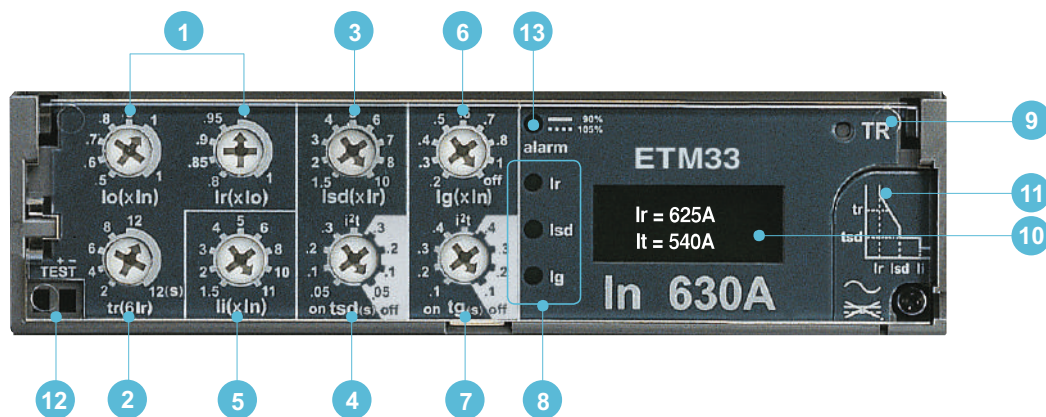

- 1 Регулятор настройки защиты с длительной задержкой срабатывания (Ir)
- 2 Регулятор настройки длительной задержки срабатывания (tr)
- 3 Регулятор настройки защиты с кратковременной задержкой срабатывания времени (Isd)
- 4 Регулятор кратковременной задержки срабатывания (tsd)
- 5 Регулятор настройки уставки мгновенной защиты (Ii)
- 6 настройки защиты от замыкания на землю (Ig)
- 7 Регулятор настройки задержки срабатывания защиты от замыкания на землю (tg)
- 8 Светодиодные индикаторы
- 9 Кнопка TR (отображение причины срабатывания)
- 10 ЖК-дисплей (Амперметр)
- 11 Дополнительное питание
- 12 Разъем для тестирования
- 13 Светодиодный индикатор возможности срабатывания автоматического выключателя:
ток не менее 90% Ir - непрерывное свечение
ток не менее 105% Ir - мигание

Индикация возможности срабатывания автоматического выключателя

Светодиодные индикаторы начинают светиться ровным светом когда ток превышает 90% Ir.
Светодиодные индикаторы начинают мигать, когда ток превышает 105% Ir, указывая тем самым, что автоматический выключатель может сработать.

Индикаторы срабатывания автоматического выключателя

Светодиодные индикаторы указывают причину срабатывания:

Ir : перегрузка

Isd : короткое замыкание (защита с кратковременной задержкой срабатывания, мгновенная)

Ig : замыкание на землю

При нажатии кнопки TR загорается индикатор, указывающий на причину срабатывания.

Информация о причине срабатывания сохраняется в памяти и отображается светодиодным индикатором при нажатии кнопки TR.

При замыкании автоматического выключателя после его срабатывания светодиод гаснет и память очищается.

Если нажать кнопку TR в нормальном режиме работы, то загорятся все индикаторы, что указывает на их исправность и наличие вспомогательного электропитания.



АВТОМАТИЧЕСКИЕ ВЫКЛЮЧАТЕЛИ ДЛЯ РАСПРЕДЕЛИТЕЛЬНЫХ ЦЕПЕЙ

Электронные расцепители (многофункциональные) ETM33 для TS400, TS630

Характеристики срабатывания
Расцепитель, ETM33

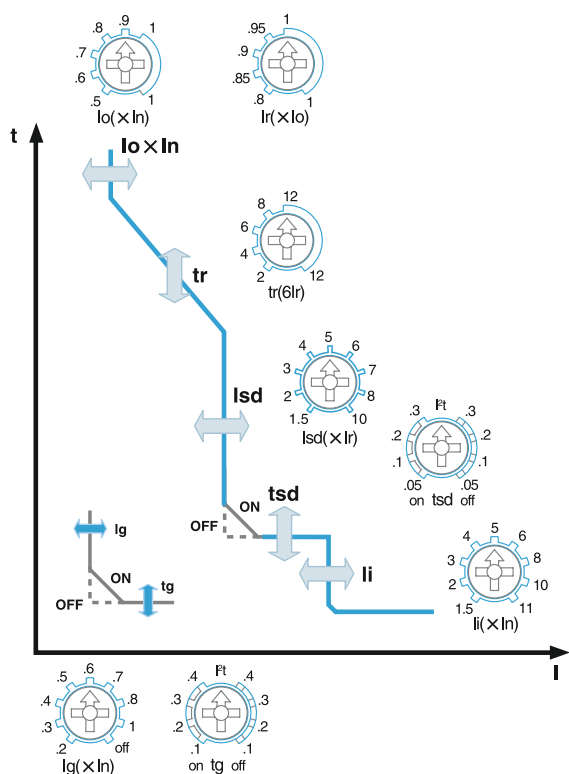

Защита от перегрузки с длительной задержкой срабатывания

I_0 = Грубая настройка (кратная I_n)
 I_r = Точная настройка
 t_r = Длительная задержка срабатывания

Защита от короткого замыкания

I_{sd} = Уставка защиты от короткого замыкания
 t_{sd} = Задержка срабатывания защиты от короткого замыкания
Функция « $I^2t = \text{constant}$ » ON (Вкл.) или OFF (Откл.)

Мгновенная защита

I_i = Уставка мгновенной защиты

Защита от замыкания на землю

I_g = Уставка защиты от замыкания на землю
 t_g = Задержка срабатывания защиты от замыкания на землю
Функция « $I^2t = \text{constant}$ » ON (Вкл.) или OFF (Откл.)

Структура условного обозначения

ETM 33 In600A

Типоразмер расцепителя

- 33 для TS400, TS630
- 43 для TS800

Номинальный ток I_n

- 160, 250, 400A для TS400
- 160, 250, 400, 630A для TS630

Тип расцепителя

- ETM : Многофункциональный электронный расцепитель

АВТОМАТИЧЕСКИЕ ВЫКЛЮЧАТЕЛИ ДЛЯ РАСПРЕДЕЛИТЕЛЬНЫХ ЦЕПЕЙ

Электронные расцепители (многофункциональные) ETM33 для TS400, TS630

Уставки

Уставка защиты от перегрузки I_r (A)

Тип расцепителя		16	32	40	64	80	100	160	250	320	400	630	800
ETM33	для TS400												
	для TS630												

Защита от перегрузки (с длительной задержкой срабатывания)

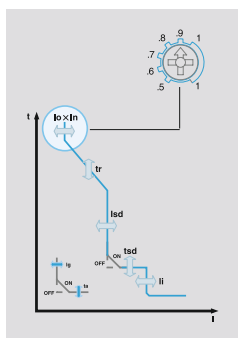

Тип расцепителя		TS400ETM					
Номинальный ток I_n (A)		160		250		400	
Положение регулятора настройки «грубо»	Положение регулятора настройки «точно»	Уставка защиты с кратковременной задержкой срабатывания $I_{sd} = \text{Значение, задаваемое регулятором настройки (от 1.5 до 10)} \times I_r$					
		0.8	64	100	160		
0.5	0.85	68	106.25	170			
	0.9	72	112.5	180			
	0.95	76	118.75	190			
	1	80	125	200			
0.6	0.8	76.8	120	192			
	0.85	81.6	127.5	204			
	0.9	86.4	135	216			
	0.95	91.2	142.5	228			
0.7	1	96	150	240			
	0.8	89.6	140	224			
	0.85	95.2	148.75	238			
	0.9	100.8	157.5	252			
0.8	0.95	106.4	166.25	266			
	1	112	175	280			
	0.8	102.4	160	256			
	0.85	108.8	170	272			
0.9	0.9	115.2	180	288			
	0.95	121.6	190	304			
	1	128	200	320			
	0.8	115.2	180	288			
1	0.85	122.4	191.25	306			
	0.9	129.6	202.5	324			
	0.95	136.8	213.75	342			
	1	144	225	360			
	0.8	128	200	320			
	0.85	136	212.5	340			
	0.9	144	225	360			
	0.95	152	237.5	380			
	1	160	250	400			

АВТОМАТИЧЕСКИЕ ВЫКЛЮЧАТЕЛИ ДЛЯ РАСПРЕДЕЛИТЕЛЬНЫХ ЦЕПЕЙ

Электронные расцепители (многофункциональные) ETM33 для TS400, TS630

Уставки

Защита от перегрузки (с длительной задержкой срабатывания)

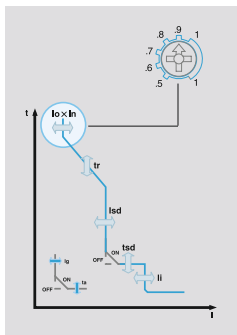

Тип расцепителя		TS630ETM			
Номинальный ток In(A)		160	250	400	630
Положение регулятора настройки «грубо»	Положение регулятора настройки «точно»	Уставка защиты от перегрузки Ir (A)			
0.5	0.8	64	100	160	252
	0.85	68	106.25	170	267.75
	0.9	72	112.5	180	283.5
	0.95	76	118.75	190	299.25
	1	80	125	200	315
0.6	0.8	76.8	120	192	302.4
	0.85	81.6	127.5	204	321.3
	0.9	86.4	135	216	340.2
	0.95	91.2	142.5	228	359.1
	1	96	150	240	378
0.7	0.8	89.6	140	224	352.8
	0.85	95.2	148.75	238	374.85
	0.9	100.8	157.5	252	396.9
	0.95	106.4	166.25	266	418.95
	1	112	175	280	441
0.8	0.8	102.4	160	256	403.2
	0.85	108.8	170	272	428.4
	0.9	115.2	180	288	453.6
	0.95	121.6	190	304	478.8
	1	128	200	320	504
0.9	0.8	115.2	180	288	453.6
	0.85	122.4	191.25	306	481.95
	0.9	129.6	202.5	324	510.3
	0.95	136.8	213.75	342	538.65
	1	144	225	360	567
1	0.8	128	200	320	504
	0.85	136	212.5	340	535.5
	0.9	144	225	360	567
	0.95	152	237.5	380	598.5
	1	160	250	400	630

Пример настройки :

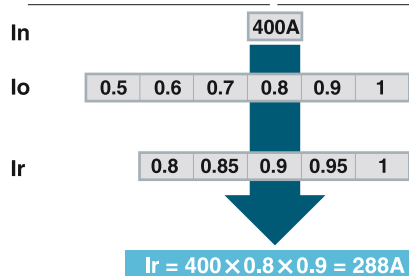

АВТОМАТИЧЕСКИЕ ВЫКЛЮЧАТЕЛИ ДЛЯ РАСПРЕДЕЛИТЕЛЬНЫХ ЦЕПЕЙ

Электронные расцепители (многофункциональные) ETM33 для TS400, TS630

Защита от короткого замыкания

Значение уставки срабатывания защиты от короткого замыкания кратно уставке тока защиты от перегрузки I_r.

Пример настройки :

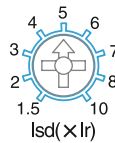
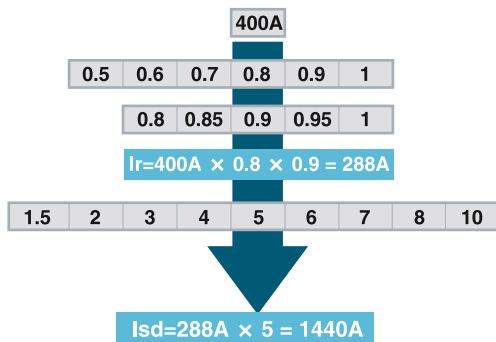

Автоматический выключатель срабатывает при токе выше 1440А.

Задержка срабатывания защиты от короткого замыкания

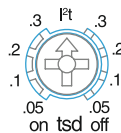
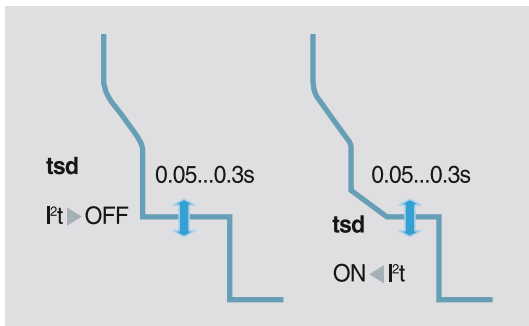

Защита от замыкания на землю (E), дополнительная

Расцепители ETM измеряют векторную сумму токов в трех фазных проводниках и в нейтральном проводнике (если имеется).

Если эта сумма превышает заданное значение в течение времени, превышающего заданную задержку, то автоматический выключатель срабатывает.

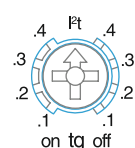
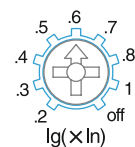
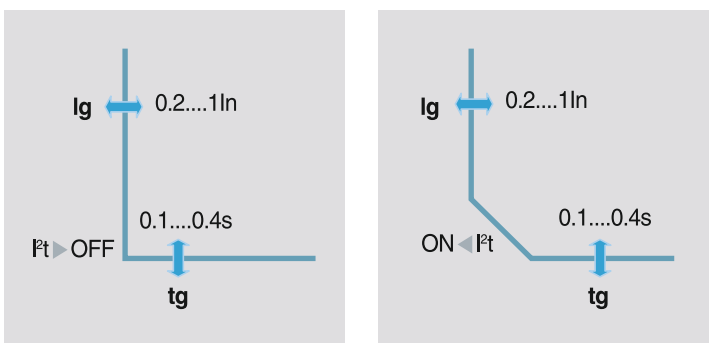

I_g = Уставка защиты от замыкания на землю

tg = Задержка срабатывания защиты от замыкания на землю

АВТОМАТИЧЕСКИЕ ВЫКЛЮЧАТЕЛИ ДЛЯ РАСПРЕДЕЛИТЕЛЬНЫХ ЦЕПЕЙ

Электронные расцепители (многофункциональные) ETM33 для TS400, TS630

Дополнительная функция измерения тока (А)



Точность измерения тока составляет 10 %.
Значение наибольшего из фазных токов отображается в верхней строке.
В нижней строке поочередно прокручиваются значения всех фазных токов.

Пределы отображаемые значения

- минимальный ток $\geq 0.3 \times I_n$ (в одной фазе)
- максимальный ток $\geq 10 \times I_n$

Дополнительная функция логической селективности ZSI

Функция логической селективности используется в основном для сетей с высокими значениями номинального тока и тока короткого замыкания, предъявляющих повышенные требования к безопасности и непрерывности электропитания. Подобная селективность обеспечивается, если аппараты снабжены специальными электронными расцепителями (ETM для автоматических выключателей TS).

Логическая селективность (ZSI) обеспечивает:

- снижение нагрузки на компоненты в условиях короткого замыкания или замыкания на землю;
- уменьшение времени срабатывания (до сотен миллисекунд);
- снижение ущерба системе электропитания, причиненного аварией.

Несколько автоматических выключателей соединяются кабелем управления.

Требуемый источник питания: 24 V постоянного тока.

Принцип работы

- При включенной функции ZSI, расцепитель ETM обнаруживает замыкание и посылает сигнал вышеразмещенному автоматическому выключателю. Получив сигнал, этот выключатель не будет срабатывать в течение заданной задержки, игнорируя собственные задержки срабатывания защиты от короткого замыкания или замыкания на землю, а затем сбрасывает сигнал аварии.
- При отсутствии ZSI расцепитель ETM обнаруживает аварию, после чего автоматический выключатель срабатывает с установленной задержкой.

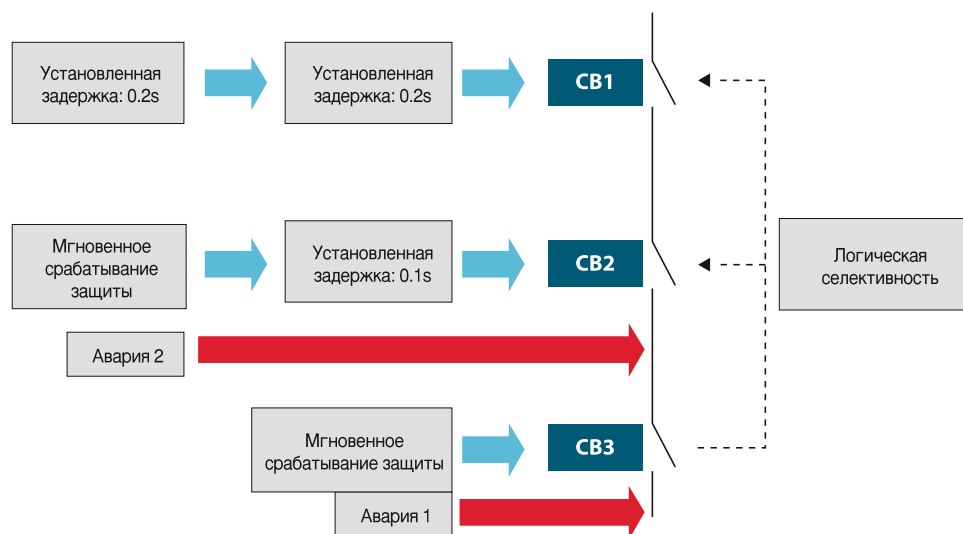

АВТОМАТИЧЕСКИЕ ВЫКЛЮЧАТЕЛИ ДЛЯ РАСПРЕДЕЛИТЕЛЬНЫХ ЦЕПЕЙ

Электронные расцепители (многофункциональные) ETM33 для TS400, TS630

Дополнительный интерфейс передачи данных (С)

Интерфейс : RS485 (Modbus-RTU)

Система Modbus RS485 представляет собой шину, к которой подключаются коммуникационные устройства Modbus. К такой шине могут подключаться любые ПЛК и компьютеры.

Передаваемые данные:

- Уставки срабатывания защиты
- Значение наибольшего из трех фазных токов
- Измеренные значения токов фазных и нейтрального проводников
- Аварийные сообщения: тип срабатывания (перегрузка, короткое замыкание и т.д.)

Сетевой адрес задается с помощью кнопки TR и отображается на ЖК-дисплее амперметра.

Требуемый вспомогательный источник питания: 24 V постоянного тока.

Сочетание опций

- | | |
|--|--|
| <input type="checkbox"/> A(Амперметр) | <input type="checkbox"/> Z(Логическая селективность) |
| <input type="checkbox"/> E(Защита от замыкания на землю) | <input type="checkbox"/> Z+A |
| <input type="checkbox"/> A+E | <input type="checkbox"/> Z+E |
| <input type="checkbox"/> A +C(Передача данных) | <input type="checkbox"/> Z+A+E |
| <input type="checkbox"/> A+E+C | <input type="checkbox"/> Z+A +C |
| | <input type="checkbox"/> Z+A+E+C |

Структура меню электронного расцепителя (ETM)

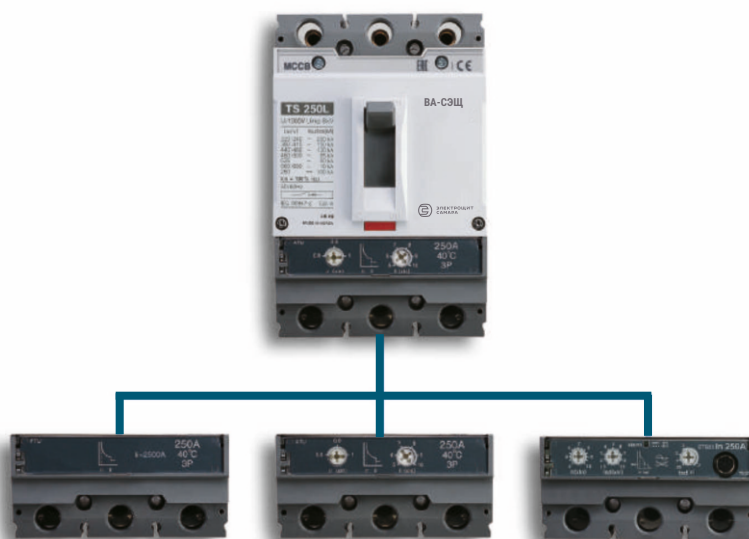
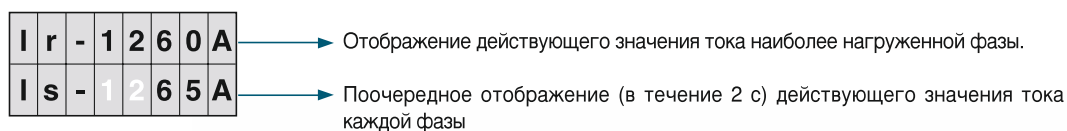

АВТОМАТИЧЕСКИЕ ВЫКЛЮЧАТЕЛИ ДЛЯ РАСПРЕДЕЛИТЕЛЬНЫХ ЦЕПЕЙ

Электронные расцепители (многофункциональные) ETM33 для TS400, TS630

Внешний вид расцепителя в зависимости от используемых опций

ETM33 A+E
ETM33 A+E+C
ETM33 Z+A+E
ETM33 Z+A+E+C

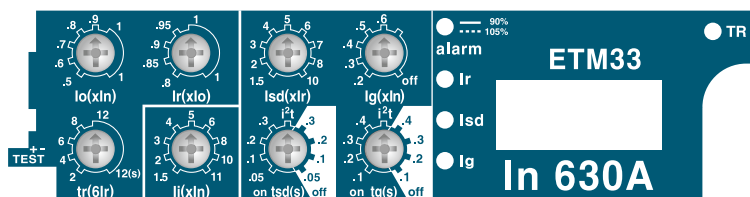

ETM33 A
ETM33 A+C
ETM33 Z+A
ETM33 Z+A+C

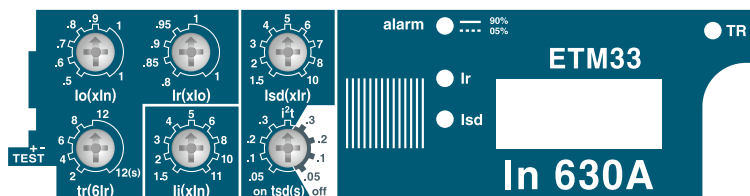

ETM33 E
ETM33 Z+E

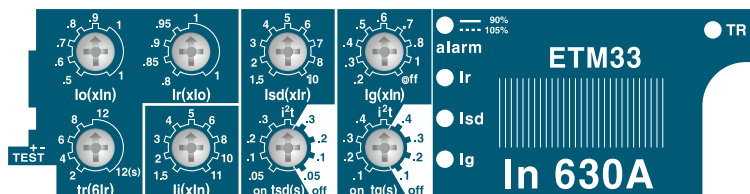

ETM33
ETM33 Z

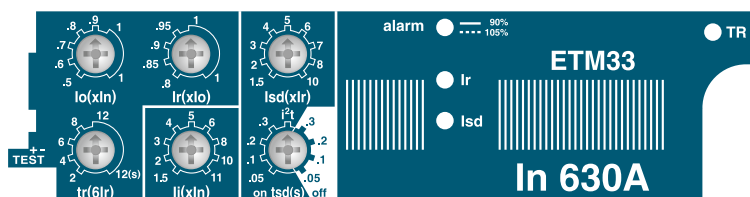

АВТОМАТИЧЕСКИЕ ВЫКЛЮЧАТЕЛИ ДЛЯ РАСПРЕДЕЛИТЕЛЬНЫХ ЦЕПЕЙ

Электронные расцепители (многофункциональные) ETM43 для TS800

Настройка



- | | |
|--|--|
| ① Регулятор настройки защиты с длительной задержкой срабатывания (I_r) | ⑧ Светодиодные индикаторы |
| ② Регулятор настройки длительной задержки срабатывания (t_r) | ⑨ Кнопка TR (отображение причины срабатывания) |
| ③ Регулятор настройки защиты с кратковременной задержкой срабатывания (I_{sd}) | ⑩ ЖК-дисплей (Амперметр) |
| ④ Регулятор настройки кратковременной задержки срабатывания (t_{sd}) | ⑪ Дополнительное питание |
| ⑤ Регулятор настройки мгновенной защиты (I_i) | ⑫ Разъем для тестирования |
| ⑥ Регулятор настройки защиты от замыкания на землю (I_g) | ⑬ Светодиодный индикатор возможности срабатывания автоматического выключателя: ток не менее 90% I_r - ровное свечение, Ток не менее 105% I_r - мигание |
| ⑦ Регулятор настройки задержки срабатывания защиты от замыкания на землю (t_g) | |



Индикация возможности срабатывания автоматического выключателя

Светодиодные индикаторы начинают светиться ровным светом когда ток превышает 90 % I_r . Светодиодные индикаторы начинают мигать, когда ток превышает 105 % I_r , указывая тем самым, что автоматический выключатель может сработать.

Индикаторы срабатывания автоматического выключателя

Светодиодные индикаторы указывают причину срабатывания:

I_r : перегрузка

I_{sd} : короткое замыкание (защита с кратковременной задержкой срабатывания, мгновенная)

I_g : замыкание на землю

При нажатии кнопки TR загорается индикатор, указывающий на причину срабатывания.

Информация о причине срабатывания сохраняется в памяти и отображается светодиодным индикатором при нажатии кнопки TR.

При замыкании автоматического выключателя после его срабатывания светодиод гаснет и память очищается.

Если нажать кнопку TR в нормальном режиме работы, то загорятся все индикаторы, что указывает на их исправность и наличие вспомогательного электропитания.

АВТОМАТИЧЕСКИЕ ВЫКЛЮЧАТЕЛИ ДЛЯ РАСПРЕДЕЛИТЕЛЬНЫХ ЦЕПЕЙ

Электронные расцепители (многофункциональные) ETM43 для TS800

Характеристики срабатывания

Расцепитель для автоматического выключателя TS800

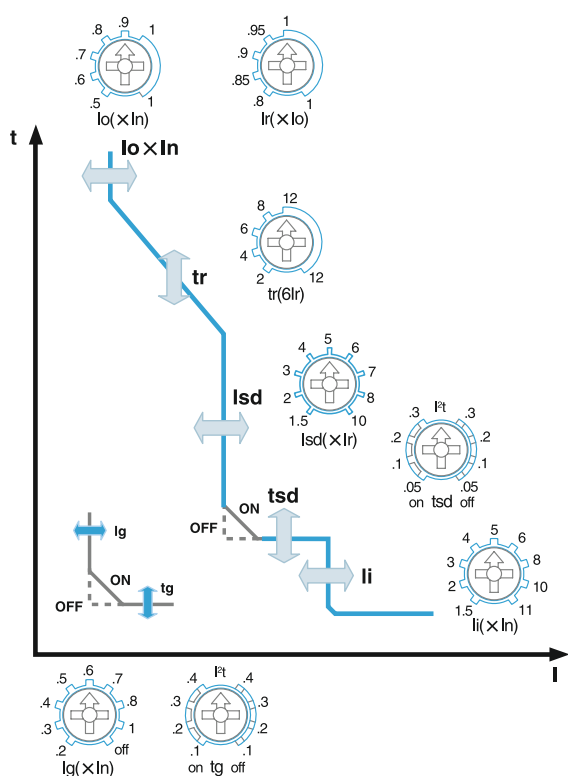

Защита от перегрузки с длительной задержкой срабатывания

I_o = Грубая настройка (кратная I_n)
 I_r = Точная настройка
 t_r = Длительная задержка срабатывания

Защита от короткого замыкания

I_{sd} = Уставка защиты от короткого замыкания
 t_{sd} = Задержка срабатывания защиты от короткого замыкания
 Функция « $I^2t = constant$ » ON (Вкл.) или OFF (Откл.)

Мгновенная защита

I_i = Уставка мгновенной защиты

Защита от замыкания на землю

I_g = Уставка защиты от замыкания на землю
 t_g = Задержка срабатывания защиты от замыкания на землю
 Функция « $I^2t = constant$ » ON (Вкл.) или OFF (Откл.)

Структура условного обозначения

ETM 43 In800A

Типоразмер расцепителя

- 33 для TS400, TS630
 - 43 для TS800

Номинальный ток I_n

- 630, 800A для TS630

Тип расцепителя

- ETM : Многофункциональный электронный расцепитель

АВТОМАТИЧЕСКИЕ ВЫКЛЮЧАТЕЛИ ДЛЯ РАСПРЕДЕЛИТЕЛЬНЫХ ЦЕПЕЙ

Электронные расцепители (многофункциональные) ETM43 для TS800

Уставки

Номинальный ток расцепителя I_n (A)

Тип расцепителя	16	32	40	64	80	100	160	250	320	400	630	800
ETM43 для TS800												

Защита от перегрузки (с длительной задержкой срабатывания)

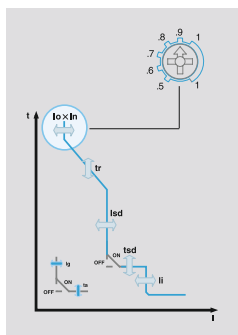

Тип расцепителя		TS800ETM	
Номинальный ток I_n (A)		630	800
Положение регулятора настройки «грубо»	Положение регулятора настройки «точно»	Уставка защиты от перегрузки I_r (A)	
0.5	0.8	252	320
	0.85	267.75	340
	0.9	283.5	360
	0.95	299.25	380
	1	315	400
0.6	0.8	302.4	384
	0.85	321.3	408
	0.9	340.2	432
	0.95	359.1	456
	1	378	480
0.7	0.8	352.8	448
	0.85	374.85	476
	0.9	396.9	504
	0.95	418.95	532
	1	441	560
0.8	0.8	403.2	512
	0.85	428.4	544
	0.9	453.6	576
	0.95	478.8	608
	1	504	640
0.9	0.8	453.6	576
	0.85	481.95	612
	0.9	510.3	648
	0.95	538.65	684
	1	567	720
1	0.8	504	640
	0.85	535.5	680
	0.9	567	720
	0.95	598.5	760
	1	630	800

АВТОМАТИЧЕСКИЕ ВЫКЛЮЧАТЕЛИ ДЛЯ РАСПРЕДЕЛИТЕЛЬНЫХ ЦЕПЕЙ

Электронные расцепители (многофункциональные) ETM43 для TS800

Защита от короткого замыкания

Значение уставки защиты от короткого замыкания кратно уставке защиты от перегрузки I_r .

Пример настройки :

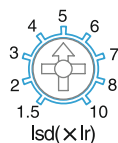
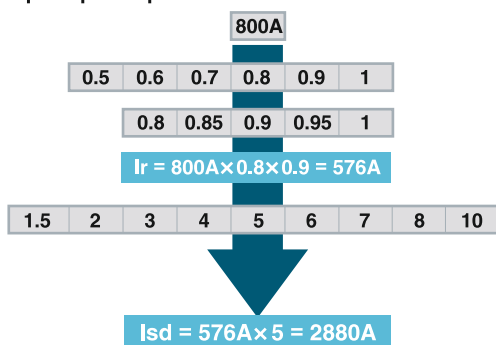

Автоматический выключатель срабатывает при токе выше 2880А.

Задержка срабатывания защиты от короткого замыкания

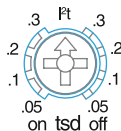
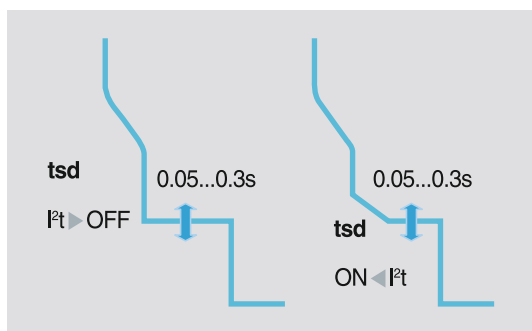

Защита от замыкания на землю (E), дополнительная

Расцепители ETM измеряют векторную сумму токов в трех фазных проводниках и в нейтральном проводнике (если имеется).

Если эта сумма превышает заданное значение в течение времени, превышающего заданную задержку, то автоматический выключатель срабатывает.

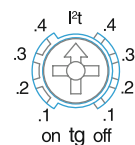
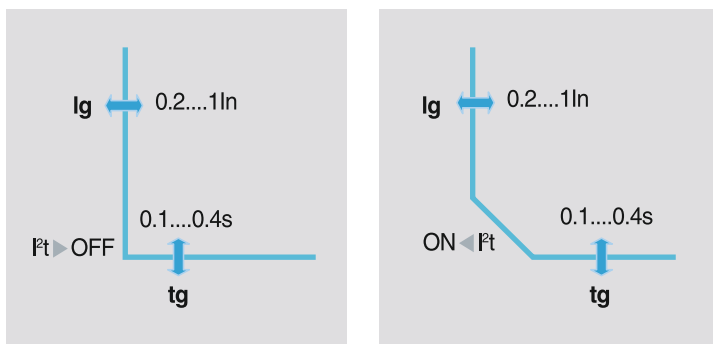

I_g = Уставка защиты от замыкания на землю

t_g = Задержка срабатывания защиты от замыкания на землю

АВТОМАТИЧЕСКИЕ ВЫКЛЮЧАТЕЛИ ДЛЯ РАСПРЕДЕЛИТЕЛЬНЫХ ЦЕПЕЙ

Электронные расцепители (многофункциональные) ETM43 для TS800

Дополнительная функция измерения тока (А)



Точность измерения тока составляет 10 %.

Значение наибольшего из фазных токов отображается в верхней строке.

В нижней строке поочередно прокручиваются значения всех фазных токов.

Предельные отображаемые значения

- минимальный ток $\geq 0.3 \times I_n$ (в одной фазе)

- максимальный ток $\geq 10 \times I_n$

Дополнительная функция логической селективности ZSI

Функция логической селективности используется в основном для сетей с высокими значениями номинального тока и тока короткого замыкания, предъявляющих повышенные требования к безопасности и непрерывности электропитания. Подобная селективность обеспечивается, если аппараты снабжены специальными электронными расцепителями (ETM для автоматических выключателей TS).

Логическая селективность (ZCI) обеспечивает:

- снижение нагрузки на компоненты в условиях короткого замыкания или замыкания на землю;
- уменьшение времени срабатывания (до сотен миллисекунд);
- снижение ущерба системе электропитания, причиненного аварией.

Несколько автоматических выключателей соединяются кабелем управления.

Требуемый источник питания: 24 V постоянного тока.

Принцип работы

- При включенной функции ZCI, расцепитель ETM обнаруживает замыкание и посылает сигнал вышеразмещенному автоматическому выключателю. Получив сигнал, этот выключатель не будет срабатывать в течение заданной задержки, игнорируя собственные задержки срабатывания защиты от короткого замыкания или замыкания на землю, а затем сбрасывает сигнал аварии.
- При отсутствии ZCI расцепитель ETM обнаруживает аварию, после чего автоматический выключатель срабатывает с установленной задержкой.

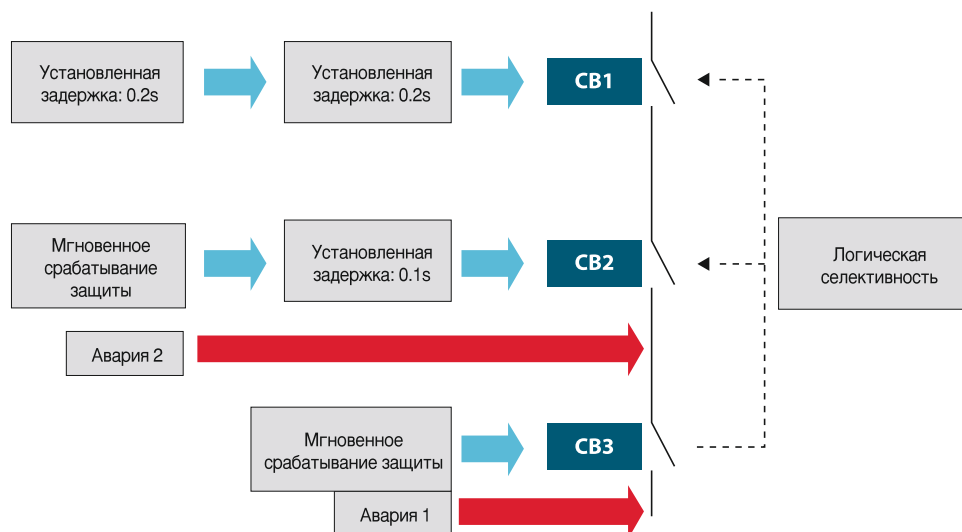

АВТОМАТИЧЕСКИЕ ВЫКЛЮЧАТЕЛИ ДЛЯ РАСПРЕДЕЛИТЕЛЬНЫХ ЦЕПЕЙ

Электронные расцепители (многофункциональные) ETM43 для TS800

Дополнительный интерфейс передачи данных (С)

Интерфейс : RS485 (Modbus-RTU)

Система Modbus RS485 представляет собой шину, к которой подключаются коммуникационные устройства Modbus. К такой шине могут подключаться любые ПЛК и компьютеры.

Передаваемые данные:

- Уставки срабатывания защиты
- Значение наибольшего из трех фазных токов
- Измеренные значения токов фазных и нейтрального проводников
- Аварийные сообщения: тип срабатывания (перегрузка, короткое замыкание и т.д.)

Сетевой адрес задается с помощью кнопки TR и отображается на ЖК-дисплее амперметра.

Требуемый вспомогательный источник питания: 24 V постоянного тока.

Сочетание опций

- | | |
|--|--|
| <input type="checkbox"/> A(Амперметр) | <input type="checkbox"/> Z(Логическая селективность) |
| <input type="checkbox"/> E(Защита от замыкания на землю) | <input type="checkbox"/> Z+A |
| <input type="checkbox"/> A+E | <input type="checkbox"/> Z+E |
| <input type="checkbox"/> A +C(Передача данных) | <input type="checkbox"/> Z+A+E |
| <input type="checkbox"/> A+E+C | <input type="checkbox"/> Z+A +C |
| | <input type="checkbox"/> Z+A+E+C |

Структура меню электронного расцепителя (ETM)

I	r	-	1	2	6	0	A
I	s	-	1	2	6	5	A

→ Отображение действующего значения тока наиболее нагруженной фазы.

→ Поочередное отображение (в течение 2 с) действующего значения тока

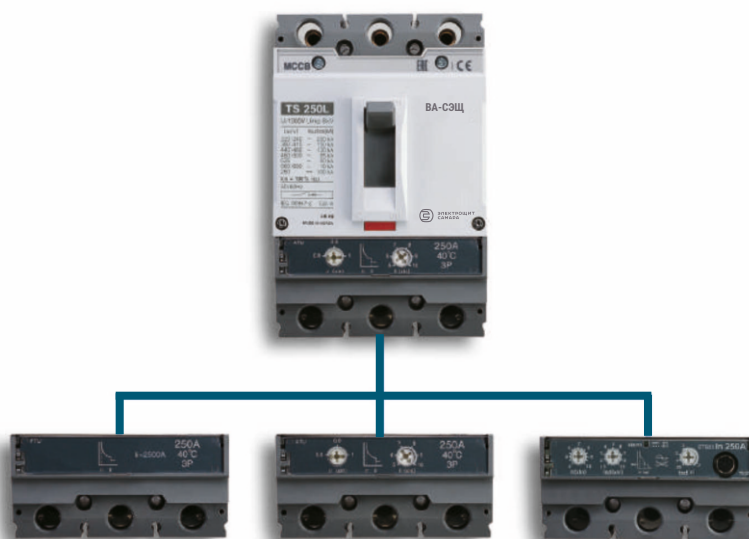

АВТОМАТИЧЕСКИЕ ВЫКЛЮЧАТЕЛИ ДЛЯ РАСПРЕДЕЛИТЕЛЬНЫХ ЦЕПЕЙ

Электронные расцепители (многофункциональные) ETM43 для TS800

Внешний вид расцепителя в зависимости от используемых опций

ETM43 A+E
ETM43 A+E+C
ETM43 Z+A+E
ETM43 Z+A+E+C

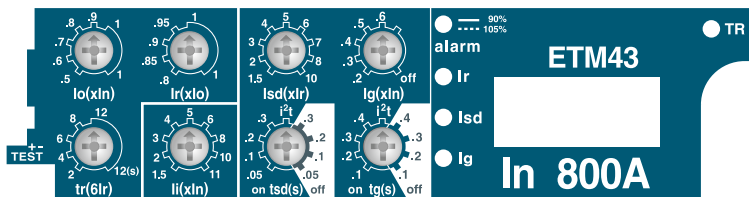

ETM43 A
ETM43 A+C
ETM43 Z+A
ETM43 Z+A+C

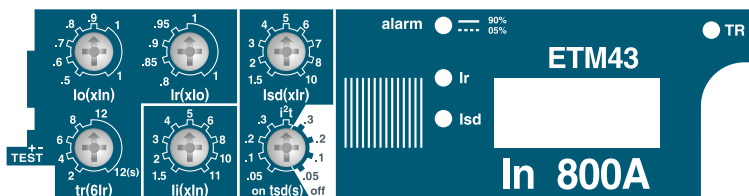

ETM43 E
ETM43 Z+E

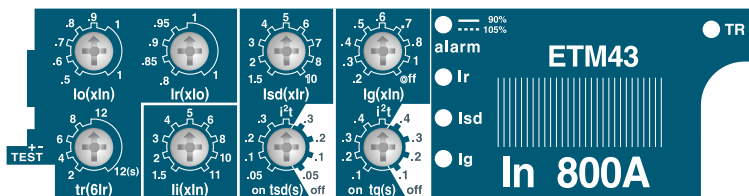

ETM43
ETM43 Z

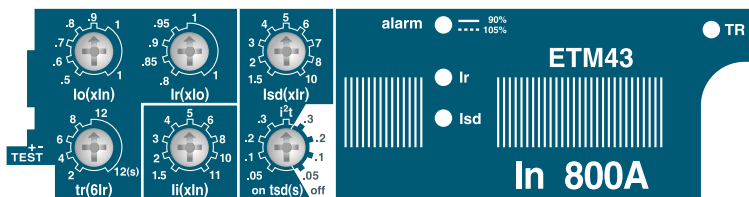

АВТОМАТИЧЕСКИЕ ВЫКЛЮЧАТЕЛИ ДЛЯ ЗАЩИТЫ ЭЛЕКТРОДВИГАТЕЛЕЙ

Электрические характеристики



Типоразмер корпуса		[AF]
Номинальный ток I_n		[A]
Число полюсов		
Номинальное рабочее напряжение U_e	пост. ток	[B]
напряжение U_e	перем. ток	[B]
Номинальное импульсное выдерживаемое напряжение U_{imp}		[kB]
Номинальное напряжение изоляции U_i		[B]
Номинальная предельная отключающая способность I_{cu}		
перем. ток 50/60 Гц	220/240 В	[kA]
	380/415 В	[kA]
	440/460 В	[kA]
	480/500 В	[kA]
	525 В	[kA]
	660/690 В	[kA]
Номинальная рабочая отключающая способность I_{cs}		
АС 50/60 Гц	220~525 В	[% I_{cu}]
	660/690 В	[kA]
Максимальная включающая способность I_{cm}		
перем. ток 50/60 Гц	220/240 В	[kA]
	380/415 В	[kA]
	440/460 В	[kA]
	480/500 В	[kA]
	525 В	[kA]
	660/690 В	[kA]
Категория применения		
Пригодность к разъединению		
Расцепитель		
● только электромагнитный		MTU
Присоединение проводников	Стационарных выключателей	переднее
		заднее
	Втычных выключателей	переднее
		заднее
Механическая износостойкость		[циклов коммутации]
Электрическая износостойкость при 415 В перем. тока		[циклов коммутации]
Габаритные размеры, Ш × В × Г аппаратов с передним присоединением проводников		3-pole [mm]
Масса аппаратов с передним присоединением проводников		3-pole [кг]
Аппараты соответствуют стандарту		

TS100			TS160			TS250		
100			160			250		
1.6, 3.2, 6.3, 12, 20, 32, 50, 63, 100			32, 50, 63, 100, 160			100, 160, 220		
3			3			3		
690			690			690		
500			500			500		
8			8			8		
1000			1000			1000		
N	H	L	N	H	L	N	H	L
100	120	200	100	120	200	100	120	200
50	85	150	50	85	150	50	85	150
50	70	130	50	70	130	50	70	130
42	65	85	42	65	85	42	65	85
22	35	50	22	35	50	22	35	50
10	10	10	10	10	10	10	10	10
100%			100%			100%		
5	5	5	5	5	5	5	5	5
220			220			220		
105	187	330	105	187	330	105	187	330
105	154	286	105	154	286	105	154	286
88	143	187	88	143	187	88	143	187
46	74	105	46	74	105	46	74	105
17	17	17	17	17	17	17	17	17
A			A			A		
●			●			●		
●			●			●		
●			●			●		
●			●			●		
●			●			●		
25000			25000			25000		
10000			10000			10000		
105 × 160 × 86			105 × 160 × 86			105 × 160 × 86		
2			2			2		
IEC60947-2			IEC60947-2			IEC60947-2		

* Значение отключающей способности при 660/690 В указано для справки (не сертифицировано)

АВТОМАТИЧЕСКИЕ ВЫКЛЮЧАТЕЛИ ДЛЯ ЗАЩИТЫ ЭЛЕКТРОДВИГАТЕЛЕЙ

Электрические характеристики



TS400			TS630			TS800		
400			630			800		
320			500			630		
3			3			3		
690			690			690		
500			500			500		
8			8			8		
1000			1000			1000		
N	H	L	N	H	L	N	H	L
100	120	200	100	120	200	100	120	200
65	85	150	65	85	150	65	100	150
65	85	130	65	85	130	65	100	130
42	65	85	42	65	85	42	85	100
22	35	50	22	35	50	22	35	50
10	20	35	10	20	35	10	20	35
100%			100%			100%		
10	12	12	10	12	12	10	20	20
220			220			220		
143			143			143		
143			143			143		
88			88			88		
46			46			46		
17			17			17		
A			A			A		
●			●			●		
●			●			●		
●			●			●		
●			●			●		
●			●			●		
●			●			●		
20000			20000			10000		
10000			6000			3000		
140×260×110			140×260×110			210×320×135		
5.4			5.4			15.1		
IEC60947-2			IEC60947-2			IEC60947-2		

АВТОМАТИЧЕСКИЕ ВЫКЛЮЧАТЕЛИ ДЛЯ ЗАЩИТЫ ЭЛЕКТРОДВИГАТЕЛЕЙ

Электромагнитный расцепитель

MTU для TS100, TS160, TS250, TS400, TS630, TS800

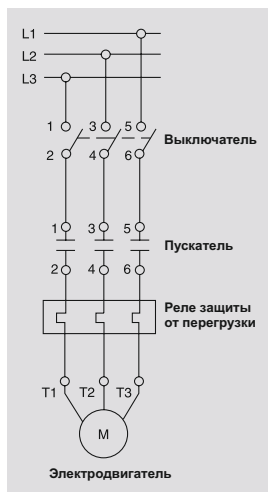

Электромагнитный расцепитель

В выключатели TS100 - TS800 должны устанавливаться только специальные расцепители MTU с регулируемой уставкой.

Автоматический выключатель с таким расцепителем защищает от короткого замыкания (электромагнитный расцепитель с регулируемой уставкой) и выполняет функцию разъединения. В выключателях TS100 - TS800 расцепитель MTU является сменным.

Указанные на этой странице автоматические выключатели защищают от короткого замыкания и пригодны для разъединения согласно стандарту МЭК60947-2.

Настройка

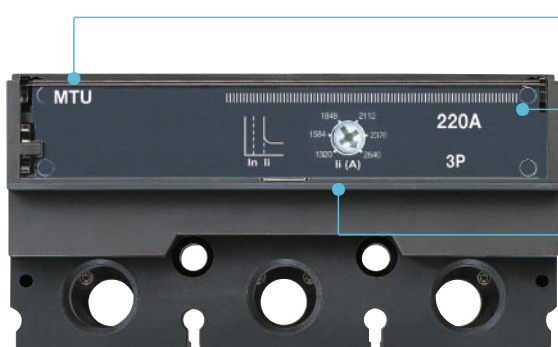

Обозначение расцепителя

Номинальный ток расцепителя I_n и контрольная температура

Регулятор настройки уставки электромагнитного расцепителя для защиты от короткого замыкания

Структура условного обозначения

TS250 MTU

Электромагнитный расцепитель

Типоразмер автоматического выключателя в литом корпусе

- TS100: TS100N, TS100H, TS100L
- TS160: TS160N, TS160H, TS160L
- TS250: TS250N, TS250H, TS250L
- TS400: TS400N, TS400H, TS400L
- TS630: TS630N, TS630H, TS630L
- TS800: TS800N, TS800H, TS800L

АВТОМАТИЧЕСКИЕ ВЫКЛЮЧАТЕЛИ ДЛЯ ЗАЩИТЫ ЭЛЕКТРОДВИГАТЕЛЕЙ

Электромагнитный расцепитель

MTU для TS100, TS160, TS250, TS400, TS630, TS800

Характеристики

Электромагнитные расцепители (MTU)

Номинальный ток In (A)		TS100 - TS800													
		1.6	3.2	6.3	12	20	32	50	63	100	160	220	320	500	630
N / H / L	TS100	●	●	●	●	●	●	●	●	●	-	-	-	-	-
	TS160	-	-	-	-	-	●	●	●	●	●	-	-	-	-
	TS250	-	-	-	-	-	-	-	-	●	●	●	-	-	-
	TS400	-	-	-	-	-	-	-	-	-	-	-	●	-	-
	TS630	-	-	-	-	-	-	-	-	-	-	-	-	●	-
	TS800	-	-	-	-	-	-	-	-	-	-	-	-	-	●

Защита от короткого замыкания (электромагнитный расцепитель)

Уставка	Im	Уставка
		6..12 × In (6 настроек)

Уставки

MTU In	6 × In	12 × In	MTU In	6 × In	12 × In
1.6	10	12	14	16	18	20	100	600	720	840	960	1080	1200
3.2	20	24	28	32	36	40	160	960	1152	1344	1536	1728	1920
6.3	40	48	56	64	72	80	220	1320	1584	1848	2112	2376	2640
12	70	84	98	112	126	140	320	1920	2304	2688	3072	3456	3840
20	120	144	168	192	216	240	500	3000	3600	4200	4800	5400	6000
32	190	228	266	304	342	380	630	3780	4536	5292	6048	6804	7560
50	300	360	420	480	540	600							
63	400	480	560	640	720	800							

TS100 MTU

- Электромагнитный расцепитель с регулируемой уставкой



TS160 MTU

- Электромагнитный расцепитель с регулируемой уставкой



TS250 MTU

- Электромагнитный расцепитель с регулируемой уставкой



TS400 MTU, TS630 MTU, TS800 MTU

- Электромагнитный расцепитель с регулируемой уставкой

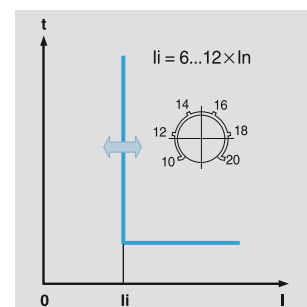

ВА-СЭЩ КОРЗИНА ДЛЯ ВЫДВИЖНОГО ИСПОЛНЕНИЯ



- Для 3-полюсного исполнения ВА-СЭЩ TD/TS;
- Предназначен для двух габаритов 250 А и 630 А;
- Простота и легкость в обслуживании;
- Быстрая замена и установка;
- Соответствует стандарту IEC 60947-2;
- Возможность размещать горизонтально (без моторного привода).

Описание		Выдвижное исполнение	
Название модели		DB23	DB33
Габарит		250	630
Совместим		TS100, TS160, TS250	TS400, TS630
Количество полюсов (P)		3	3
Номинальное напряжение, Ue (V)		AC 690	AC 690V
Номинальное импульсное напряжение, Uimp (kV)		8	8
Номинальное напряжение изоляции, Ue (V)		1150	1000
Соединение		Монтируется на выдвижном основании	
Соответствует стандарту		IEC 60947-2	
Габариты (Ш x В x Г, мм)	Корзина	176x185x230	212x260x344
	Выключатель+корзина	3.6	6.8
Вес, кг	Корзина	5.2	11.8
	Выключатель+корзина		

ВА-СЭЦ КОРЗИНА ДЛЯ ВЫДВИЖНОГО ИСПОЛНЕНИЯ. РАЗМЕРЫ

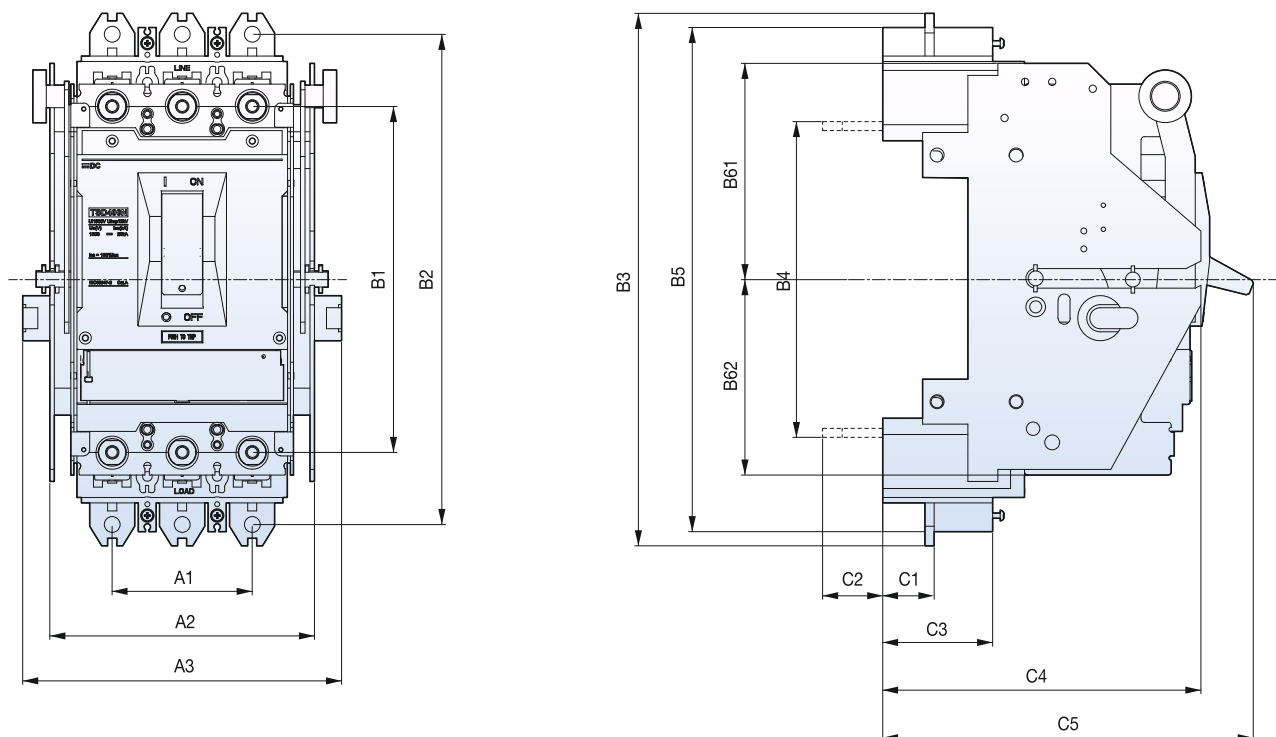

	A1	A2	A3	B1	B2	B3	B4	B5	B61	B62	C1	C2	C3	C4	C5
DB23	70	144	176	140	210	230	125	220	95	95	23.5	34	48	178	185
DB33	93	176	212	230	326	354	210	335	144	130	34.5	40	73	212	260

Структура обозначения

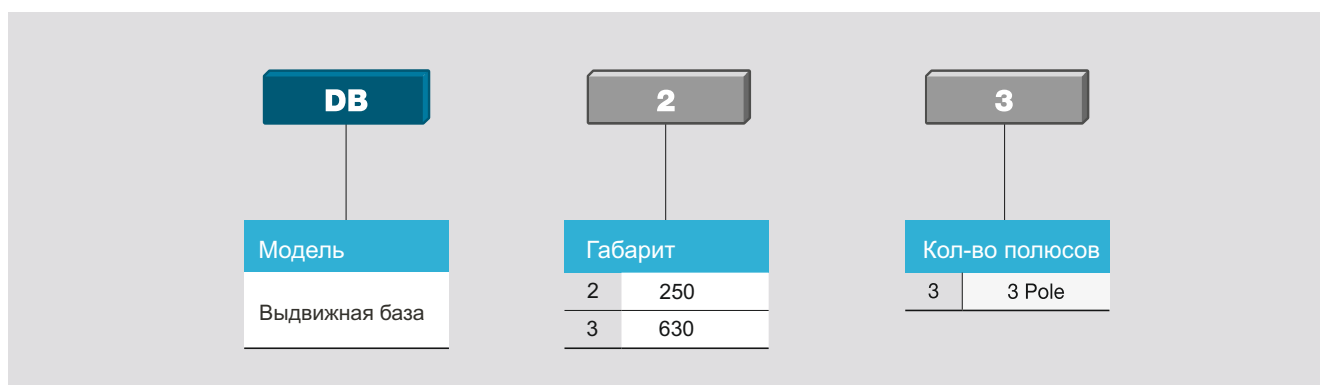

АВТОМАТИЧЕСКИЕ ВЫКЛЮЧАТЕЛИ В ЛИТОМ КОРПУСЕ

Для применения в цепях постоянного тока, электростанциях на солнечных батареях, ИБП и ЦОД

- Автоматические выключатели в литом корпусе ВА-СЭЩ пригодны для применений с постоянным током, таких как солнечных электростанции, ИБП и ЦОДы.
- Испытание на стойкость к короткому замыканию в сети постоянного тока проведено Союзом Немецких Электротехников (VDE).
- Номинальное напряжение до 1000 В пост. тока.
- Номинальный ток: 16...800 А
- Число полюсов: 2, 3 и 4



Технические характеристики ВА-СЭЩ МССВ DC типа

Модель	TD100	TD160	TS100	TS160	TS250	TS400	TS630	TS800
Типоразмер корпуса выключателя (AF)	100	160	100	160	250	400	550	800
Номинальный ток I _n (A)	16, 20, 25, 32, 40, 50, 63, 80, 100	100, 125, 160	40, 50, 63, 80, 100	100, 125, 160	125, 160, 200, 250	300, 400	500, 630	700 <small>Приме. 5)</small> , 800
Число полюсов (число полюсов)	2, 3, 4	2, 3, 4	2, 3, 4	2, 3, 4	2, 3, 4	2, 3, 4	2, 3, 4	2, 3, 4
Номинальное рабочее напряжение U _e (VDC)	2 число полюсов	500	500	500	500	500	500	500
Номинальное напряжение изоляции U _i (В)	3 число полюсов	750	750	750	750	750	750	750
	4 число полюсов	1000	1000	1000	1000	1000	1000	1000
Номинальное импульсное выдерживаемое напряжение U _{imp} (кВ)	2 число полюсов	800	800	800	800	800	800	800
Номинальная предельная отключающая способность I _{cu} (кА)	3 число полюсов	800	800	800	800	800	800	800
	4 число полюсов	1000	1000	1000	1000	1000	1000	1000
Номинальная импульсная выдерживаемая способность I _{cs} [%I _{cu}]	8	8	8	8	8	8	8	8
Номинальная предельная отключающая способность I _{cs} [%I _{cu}]	Н	Н	Н	Н	Н	Н	Н	Н
Расцепитель <small>Примечание 4)</small>	500 В пост. тока (2P)	40	40	40	40	40	40	40
	750 В пост. тока (2P)	40	40	40	40	40	40	40
	1000 В пост. тока (2P)	40	40	40	40	40	40	40
Расцепитель <small>Примечание 4)</small>	100%	100%	100%	100%	100%	100%	100%	100%
	FTU	●	●	●	●	●	●	●
	FMU	●	●	●	●	●	●	●
	ATU	-	-	-	●	●	●	●

Примерные схемы электрических соединений

Примечание.

1. TD100/TD160 имеют аналогичный конструктив
2. TS100/TS160/TS250 имеют аналогичный конструктив
3. TS400/TS630 имеют аналогичный конструктив
4. Расцепители предлагаются трех видов (FTU/FMU/ATU)
 - FTU – Фиксированные уставки
 - FMU – Регулируемая тепловая уставка и фиксированная электромагнитная
 - ATU – Регулируемые уставки теплового и электромагнитного расцепителя
5. 700А доступно только для TS800FTU
6. 4 Полюса тип МССВ 4P4T.

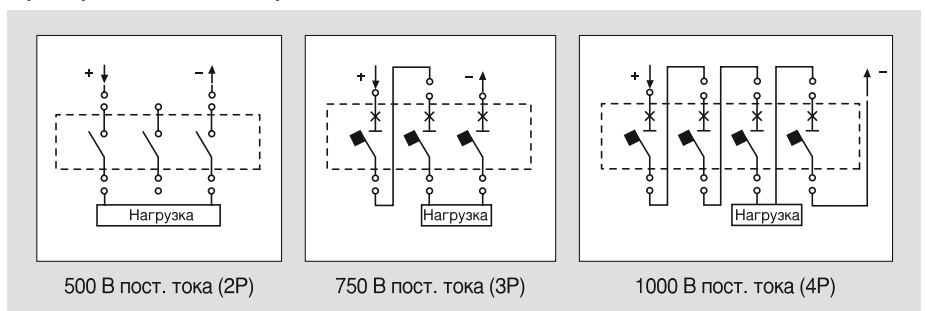

АВТОМАТИЧЕСКИЕ ВЫКЛЮЧАТЕЛИ В ЛИТОМ КОРПУСЕ

Для применения в цепях постоянного тока, электростанциях на солнечных батареях, ИБП и ЦОД

Автоматические выключатели в литом корпусе ВА-СЭЩ до 800 А для ФЭ систем

Предупреждения относительно использования выключателей ВА-СЭЩ в фотоэлектрических системах:

- Соблюдайте следующие требования при использовании выключателей ВА-СЭЩ в фотоэлектрических системах;
- Их не соблюдение приведет к получению травм и повреждениям оборудования.



Осторожно!

1. Выполняйте подключения, как показано на рисунках ниже.

При подключении иным способом рабочее напряжение может быть меньше.

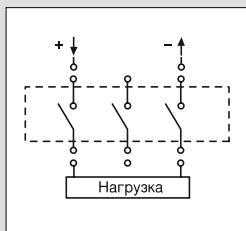

500 В пост. тока (2P)

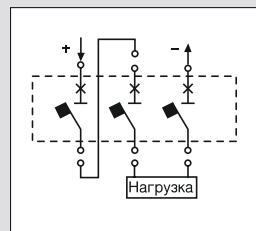

750 В пост. тока (3P)

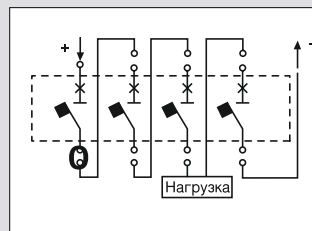

1000 В пост. тока (4P)

2. Длина провода должна быть не менее 60 см. Более короткие провода могут вызвать повышение температуры.

3. При использовании соединительных шин для реализации цепи, показанной на правом рисунке, рекомендуется уменьшить номинальный ток. В противном случае возможны рост температуры, неверное срабатывание, повреждение или возгорание вследствие короткого замыкания или перегрева (см. таблицу уменьшения номинального тока).

4. Соблюдайте рекомендованную толщину и длину соединительных шин, указанную на чертежах в разделе "Размеры". Если толщина и длина отличаются от указанных, то следует дополнительно уменьшить номинальный ток, чтобы обеспечить отвод тепла.

5. Рекомендуется использовать луженые или посеребренные шины.

6. Для поддержания в распределительных устройствах низкого напряжения температуры не более 40 °С в соответствии с требованиями стандартов KS или IМЭК рекомендуется установить солнцезащитные экраны или вентиляторы. При температуре более 40 °С возможны перегрев, ложное срабатывание, повреждение или возгорание. Если температура внутри распределительного устройства превышает 40 °С, следует дополнительно уменьшить номинальный ток.

7. Перед применением аппарата вы можете уточнить любые вопросы в нашем представительстве.

АВТОМАТИЧЕСКИЕ ВЫКЛЮЧАТЕЛИ В ЛИТОМ КОРПУСЕ

Для применения в цепях постоянного тока, электростанциях
на солнечных батареях, ИБП и ЦОД

Автоматические выключатели в литом корпусе ВА-СЭЩ до 800 А для ФЭ систем



Аксессуары

Терминальная крышка



TD160



TS250



TS630



TS800

Шина



TD160



TS250



TS630



TS800

Радиатор



TD160



TS250



TS630



TS800

АВТОМАТИЧЕСКИЕ ВЫКЛЮЧАТЕЛИ В ЛИТОМ КОРПУСЕ

Для применения в цепях постоянного тока, электростанциях на солнечных батареях, ИБП и ЦОД

Автоматические выключатели в литом корпусе ВА-СЭЩ до 800 А для ФЭ систем

Таблица уменьшения номинального тока в зависимости от типоразмера

Нижеприведенные таблицы основаны на следующих допущениях:

- Максимальная допустимая температура шин 100 °С
- Т: Температура в непосредственной близости от выключателя и его соединений

Примечание) 1. Приведенные в таблице данные получены в результате испытаний или теоретических вычислений с учетом допущений, указанных выше.

2. Эти таблицы могут помочь при проектировании схем, однако фактические значения должны быть подтверждены практическими испытаниями установки.

Модель	Номинальный ток (А)	Уменьшенный номинальный ток (А)	Тип присоединения
TD100	16	16	TD160 Шина 5t
	20	20	
	25	25	
	32	32	
	40	40	
	50	50	
	63	63	
	80	80	
TD160	100	100	TD160 Шина 5t + Радиатор
	125	113	
	160	144	
	125	125	
TS100	160	160	TS250 Шина 5t
	40	40	
	50	50	
	63	63	
	80	80	
TS160	100	100	TS250 Шина 5t
	125	125	
	160	160	
TS250	125	125	TS250 Шина 5t + Радиатор
	160	160	
	200	180	
	250	200	
	200	200	
	250	250	
TS400	300	300	TS630 Шина Верхняя и Нижняя 6t
	400	360	TS630 Шина нижняя и верхняя 6t+Радиатор
	400	400	
TS630	500	400	TS630 Шина Верхняя и нижняя 6t
	550	440	TS630 Шина Верхняя и Нижняя 6t+Радиатор
	500	500	
	550	550	
	TS800	700 *	630
800		640	TS800 Шина Верхняя и Нижняя 6t+Радиатор
700 *		700	
800		800	

Примечание) 1. * Доступно только для TS800FTU.

2. Размеры соединительных шин указаны на сс. А-6-47~52.

АВТОМАТИЧЕСКИЕ ВЫКЛЮЧАТЕЛИ В ЛИТОМ КОРПУСЕ

Для применения в цепях постоянного тока, электростанциях на солнечных батареях, ИБП и ЦОД

Автоматические выключатели в литом корпусе ВА-СЭЩ до 800 А для ФЭ систем.
Снижение температуры.

Модель	Номинальный ток (А)		Номинальный ток, уменьшенный в зависимости от окружающей температуры, А																Тип присоединения	
	Номинальный ток (А)	Уменьшенный номинальный ток (А)	10°C		20°C		30°C		40°C		45°C		50°C		60°C		70°C			
TD100	16	16	100%	16	100%	16	100%	16	100%	16	100%	16	100%	15	94%	14	88%	13	81%	TD160 Шина 5t
	20	20	100%	20	100%	20	100%	20	100%	20	100%	19	95%	19	95%	18	90%	18	90%	
	25	25	100%	25	100%	25	100%	25	100%	25	100%	24	96%	23	92%	22	88%	21	84%	
	32	32	100%	32	100%	32	100%	32	100%	32	100%	31	97%	30	94%	29	91%	27	84%	
	40	40	100%	40	100%	40	100%	40	100%	40	100%	39	98%	38	95%	35	88%	33	83%	
	50	50	100%	50	100%	50	100%	50	100%	50	100%	49	98%	47	94%	44	88%	41	82%	
	63	63	100%	63	100%	63	100%	63	100%	63	100%	62	98%	60	95%	56	89%	52	83%	
	80	80	100%	80	100%	80	100%	80	100%	80	100%	78	98%	76	95%	71	89%	66	83%	
	100	100	100%	100	100%	100	100%	100	100%	100	100%	98	98%	95	95%	89	89%	83	83%	
TD160	100	100	100%	100	100%	100	100%	100	100%	100	100%	98	98%	95	95%	89	89%	83	83%	TD160 Шина 5t + Радиатор
	125	113	90%	113	90%	113	90%	113	90%	113	90%	109	87%	105	84%	99	79%	92	74%	
	160	144	90%	144	90%	144	90%	144	90%	144	90%	139	87%	135	84%	127	79%	119	74%	
	125	125	100%	125	100%	125	100%	125	100%	125	100%	122	98%	119	95%	111	89%	104	83%	
TS100	160	160	100%	160	100%	160	100%	160	100%	160	100%	155	97%	150	94%	141	88%	131	82%	TS250 Шина 5t
	40	40	100%	40	100%	40	100%	40	100%	40	100%	39	98%	38	95%	35	88%	33	83%	
	50	50	100%	50	100%	50	100%	50	100%	50	100%	49	98%	47	94%	44	88%	41	82%	
	63	63	100%	63	100%	63	100%	63	100%	63	100%	62	98%	60	95%	56	89%	52	83%	
	80	80	100%	80	100%	80	100%	80	100%	80	100%	78	98%	76	95%	71	89%	66	83%	
TS160	100	100	100%	100	100%	100	100%	100	100%	100	100%	98	98%	95	95%	89	89%	83	83%	TS250 Шина 5t
	125	125	100%	125	100%	125	100%	125	100%	125	100%	122	98%	119	95%	111	89%	104	83%	
	160	160	100%	160	100%	160	100%	160	100%	160	100%	155	97%	150	94%	141	88%	131	82%	
TS250	125	125	100%	125	100%	125	100%	125	100%	125	100%	122	98%	119	95%	111	89%	104	83%	TS250 Шина 5t + Радиатор
	160	160	100%	160	100%	160	100%	160	100%	160	100%	155	97%	150	94%	141	88%	131	82%	
	200	180	90%	180	90%	180	90%	180	90%	180	90%	174	87%	168	84%	157	79%	147	74%	
	250	200	80%	200	80%	200	80%	200	80%	200	80%	192	77%	185	74%	172	69%	160	64%	
	200	200	100%	200	100%	200	100%	200	100%	200	100%	196	98%	189	95%	178	89%	166	83%	
	250	250	100%	250	100%	250	100%	250	100%	250	100%	243	97%	236	94%	221	88%	206	82%	
TS400	300	300	100%	300	100%	300	100%	300	100%	300	100%	291	97%	281	94%	264	88%	246	82%	TS630 Шина Верхняя и Нижняя 6t
	400	360	90%	360	90%	360	90%	360	90%	360	90%	348	87%	337	84%	318	80%	305	76%	
	400	400	100%	400	100%	400	100%	400	100%	400	100%	390	98%	378	95%	357	89%	333	83%	
TS630	500	400	80%	400	80%	400	80%	400	80%	400	80%	387	77%	372	74%	347	69%	322	64%	TS630 Шина Верхняя и Нижняя 6t
	550	440	80%	440	80%	440	80%	440	80%	440	80%	426	77%	409	74%	382	69%	354	64%	
	500	500	100%	500	100%	500	100%	500	100%	500	100%	488	98%	476	95%	446	89%	416	83%	
	550	550	100%	550	100%	550	100%	550	100%	550	100%	532	97%	515	94%	486	88%	453	82%	
TS800	700 *	630	90%	630	90%	630	90%	630	90%	630	90%	619	88%	605	86%	584	83%	563	80%	TS800 Busbar Верхняя и Нижняя 6t
	800	640	80%	640	80%	640	80%	640	80%	640	80%	619	77%	605	76%	584	73%	563	70%	
	700 *	700	100%	700	100%	700	100%	700	100%	700	100%	684	98%	665	95%	626	89%	584	83%	
	800	800	100%	800	100%	800	100%	800	100%	800	100%	772	97%	748	94%	700	88%	652	82%	

Примечание) * Доступно только для TS800FTU

АВТОМАТИЧЕСКИЕ ВЫКЛЮЧАТЕЛИ В ЛИТОМ КОРПУСЕ

Установка присоединительных шин

1. Установите шины как показано на рисунке ниже.
2. Момент затяжки должен соблюдаться, чтобы предотвратить возникновение огня.
3. После установки шин установите межполюсные перегородки как показано на рисунке.

TD100, TD160

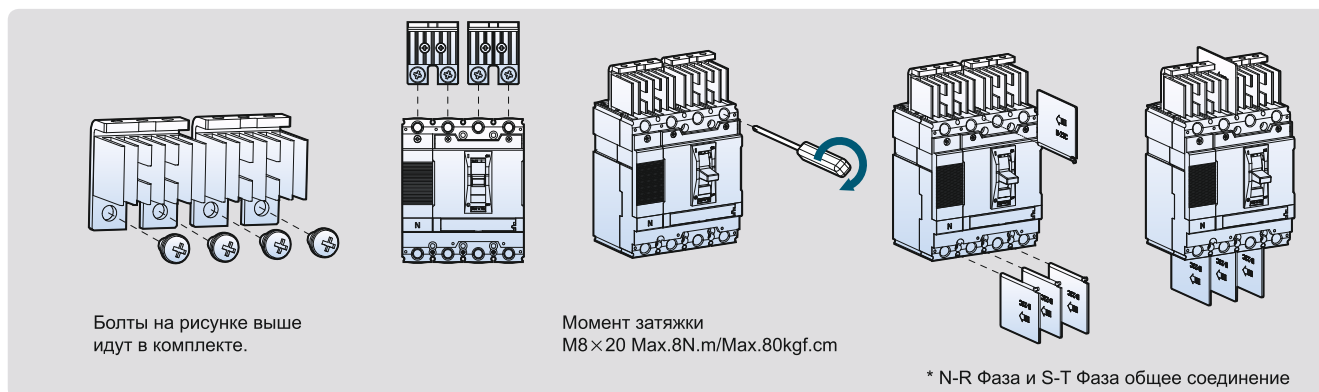

TS100, TS160, TS250

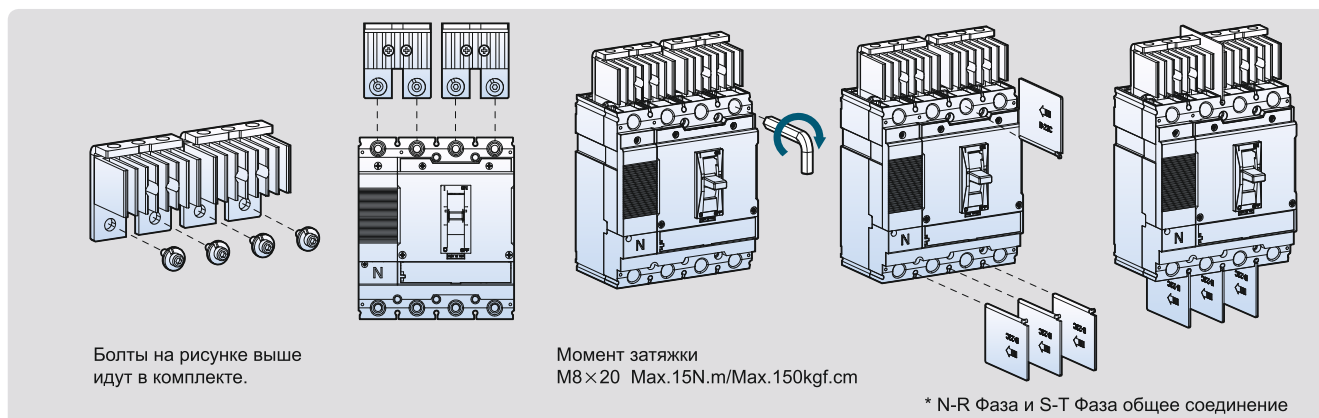

TS400, TS630

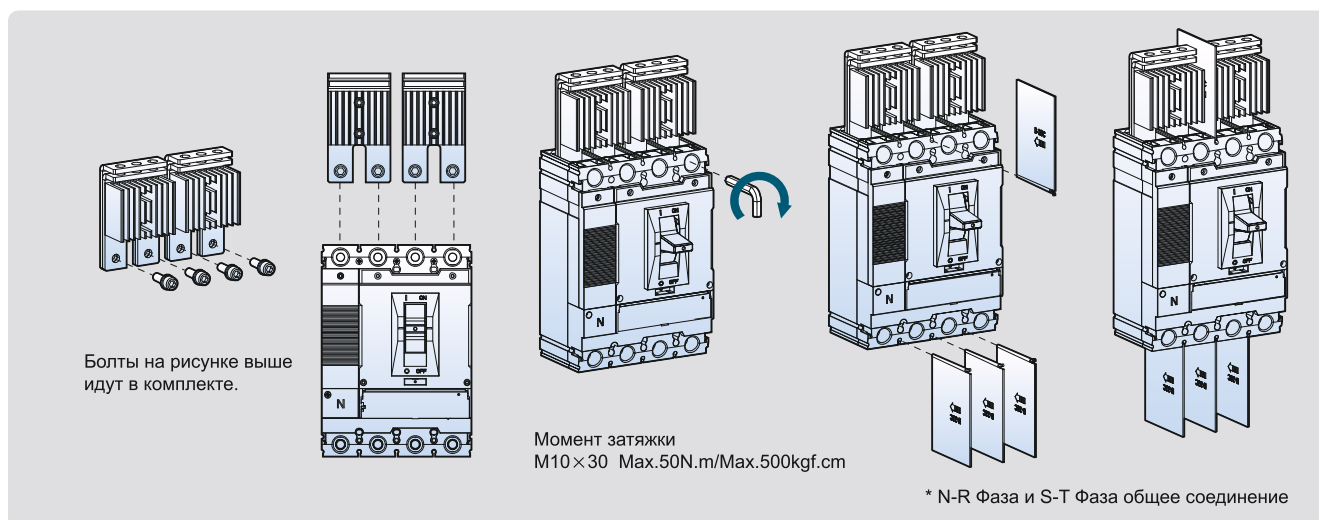

АВТОМАТИЧЕСКИЕ ВЫКЛЮЧАТЕЛИ В ЛИТОМ КОРПУСЕ

Установка присоединительных шин

TS800

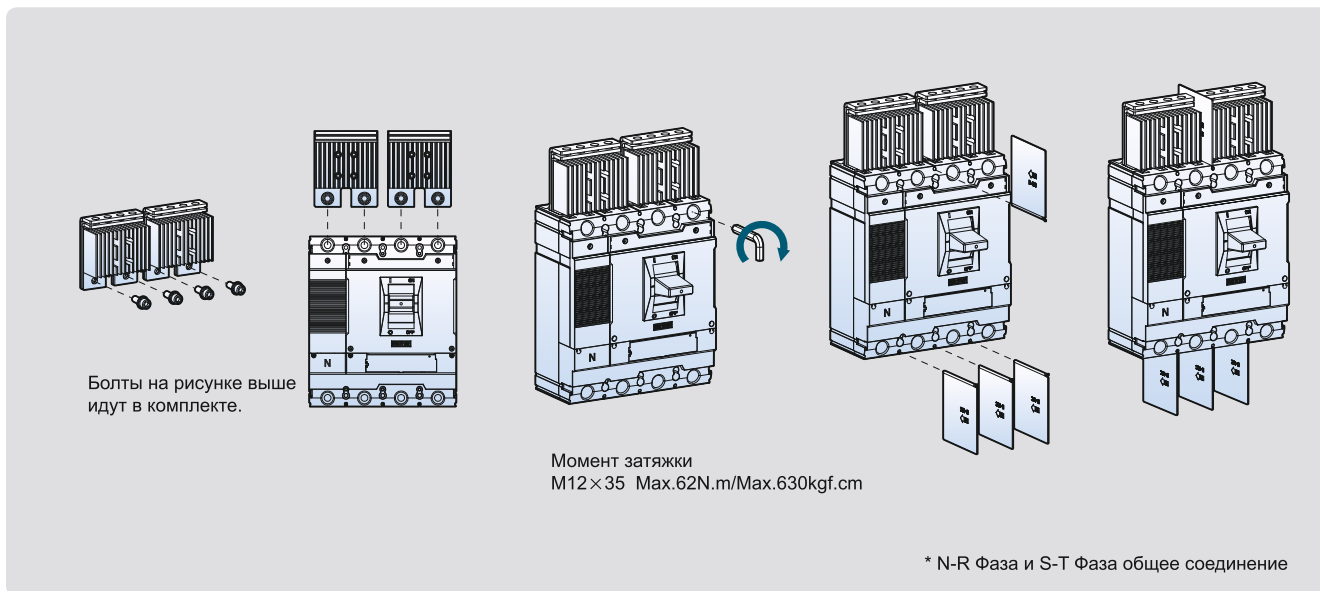

Установка терминальной крышки и изоляционной перегородки

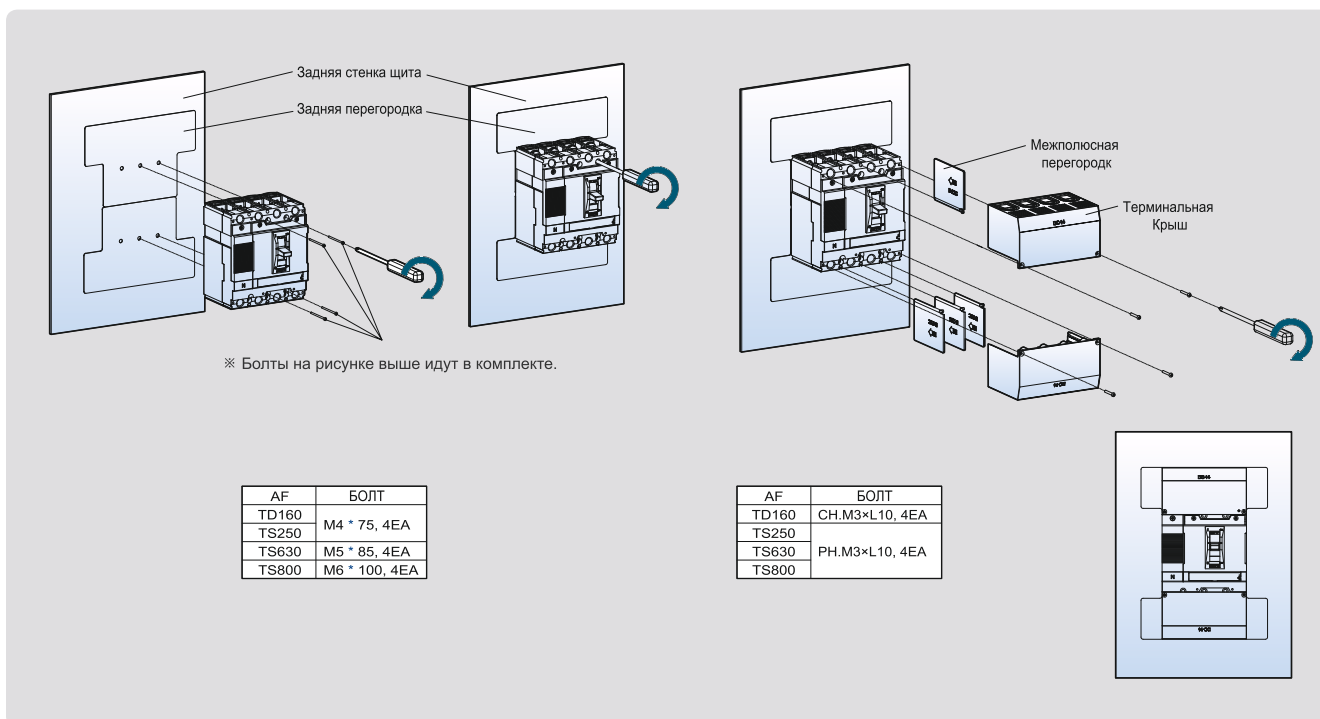

ЧЕТЫРЕХПОЛЮСНЫЙ АВТОМАТИЧЕСКИЙ ВЫКЛЮЧАТЕЛЬ В ЛИТОМ КОРПУСЕ С ЭЛЕКТРОННЫМ РАСЦЕПИТЕЛЕМ

Краткое описание

- Исполнения с чередованием фаз N-R-S-T и R-S-T-N
- Полный модельный ряд 100~800AF
- Защита нейтрали 4P4D
- Максимальная отключающая способность 150 кА при 415 В
- Типовые испытания KEMA и сертификация CE



Модель	TS100, TS160, TS250			TS400, TS630			TS800			
Тип	N / H / L			N / H / L			N / H / L			
Номинальный ток	40, 80, 160, 250A			160, 250, 400, 630A			630, 800A			
Количество полюсов	4 (N-R-S-T, R-S-T-N)			4 (N-R-S-T, R-S-T-N)			4 (N-R-S-T, R-S-T-N)			
Напряжение изоляции, U _i	1000 В перем. тока			1000 В перем. тока			1000 В перем. тока			
Номинальное импульсное выдерживаемое напряжение, U _{imp}	8 кВ			8 кВ			8 кВ			
Наибольшая отключающая способность, I _{cu}	N	H	L	N	H	L	N	H	L	
переменный ток, 50/60 Гц	220/240 В [kA]	100	120	200	100	120	200	100	120	200
	380/415 В [kA]	50	85	150	65	85	150	65	85	150
	440/460 В [kA]	50	70	130	50	70	130	50	70	130
	480/500 В [kA]	42	65	85	42	65	85	42	65	85
	525 В [kA]	22	35	50	22	35	50	22	35	50
I _{cs}	660/690 В [kA]	10	10	10	10	20	35	10	20	35
	220~525 В	100% I _{cu}	100% I _{cu}	100% I _{cu}	100% I _{cu}	100% I _{cu}	100% I _{cu}	100% I _{cu}	100% I _{cu}	100% I _{cu}
Категория применения	A			A			A			
Обратное подключение (питание/нагрузка)	Возможно			Возможно			Возможно			
Расцепитель	Электронный			Электронный			Электронный			
	ETS			ETS и ETM			ETS и ETM			
Тепловая защита	I _o , I _r	ETS: I _r = 0.4~1.0×I _n (13 настроек)			ETS: I _r = 0.4~1.0×I _n (13 настроек)			ETM: I _o = 0.5~1.0×I _n (6 настроек)		
		ETS: I _r = 0.4~1.0×I _n (13 настроек) I _r = 0.8~1.0×I _o (5 настроек)			ETM: I _o = 0.5~1.0×I _n (6 настроек) I _r = 0.8~1.0×I _o (5 настроек)			ETM: I _o = 0.5~1.0×I _n (6 настроек)		
	t _r (6I _r)	ETS: 6 с при 6I _r (фикс.)			ETS: 6 с при 6I _r (фикс.)			ETS: 6 с при 6I _r (фикс.)		
					ETM: 12 с при 6I _r (5 настроек)			ETM: 12 с при 6I _r (5 настроек)		
Мгновенная защита	I _m	ETS: 1.5~10×I _r (9 настроек)			ETS, ETM: 1.5~10×I _r (9 настроек)			ETS, ETM: 1.5~10×I _r (9 настроек)		
	I _t	12×I _n			12×I _n			12×I _n		
Защита нейтрали	4P3d	Нет защиты			Нет защиты			Нет защиты		
	4P3d+N/2	0.5×I _r			0.5×I _r			0.5×I _r		
	4P4d	1.0×I _r			1.0×I _r			1.0×I _r		
Сечение проводника	Мин.	10mm ² или 8 AWG (40A)			70mm ² (160A)			185mm ² ×2 / 350 kcmil×2 (630A)		
	Макс.	120mm ² или 250kcmil (250A)			185mm ² ×2 / 350 kcmil×2 (630A)			240mm ² ×2 (800A)		
Момент затяжки зажимов	Болт с внутр. шестигран. (M8): 6 Нм			Болт с внутр. шестигран. (M10): 10 Нм			Болт с внутр. шестигран. (M10): 10 Нм			
Размеры, мм (Ш×В×Г)	140×160×86			186.5×260×110			280×320×135			

※ Значение отключающей способности при 660/690 В указано для справки (не сертифицировано)

АВТОМАТИЧЕСКИЕ ВЫКЛЮЧАТЕЛИ В ЛИТОМ КОРПУСЕ ДЛЯ РАСПРЕДЕЛИТЕЛЬНЫХ СЕТЕЙ ДО 1600 А

Электрические характеристики







Тип			
Типоразмер			
Число полюсов			
Номинальный ток	In	-5~40°C	
		50°C	
		65°C	
Номинальное напряжение изоляции (В)	Ui		
Номинальное импульсное выдерживаемое напряжение (кВ)	Uimp		
Номинальное рабочее напряжение (В)	Ue	перем. ток 50/60Гц пост. ток	
Номинальная наибольшая отключающая способность			
МЭК 60947-2 при 50/60Hz (симм.)	Номинальная предельная отключающая способность, (kA) (Icu) пост. ток	220/240В	
		380/415В	
		440/460В	
		480/500В	
		660/690В	
		250В 2полюса 500В 2полюса 750В 3полюса	
	Номинальная рабочая отключающая способность (Ics)	%Icu	
	Номинальная наибольшая включающая способность (kA) (Icw)	перем. ток 50/60Гц 1с 3с	
Мгновенная защита		кА, пик.	
Изоляция			
Категория			
(Износостойкость)	Механическая (циклов)		
	Электрическая (циклов)	440В	In/2 In In/2 In
		690В	
Степень загрязнения			
Размеры (мм)		3-полюсный	
(Ш×В×Г)		4-полюсный	
Масса (кг)		3-полюсный 4-полюсный	

TS1000			TS1250			TS1600	
TS1000			TS1250			TS1600	
1000			1250			1600	
3, 4			3, 4			3, 4	
800, 1000			1250			1600	
800, 1000			1250			1560	
800, 1000			1240			1420	
1000			1000			1000	
8			8			8	
690			690			690	
-			-			-	
N	H	L	N	H	N	H	
55	75	200	55	75	55	75	
50	70	150	50	70	50	70	
50	65	130	50	65	50	65	
40	50	100	40	50	40	50	
35	45	-	35	45	35	45	
-	-	-	-	-	-	-	
-	-	-	-	-	-	-	
-	-	-	-	-	-	-	
100%	75%	100%	100%	75%	100%	75%	
25		12	25		25		
-		-	-		-		
50		30	50		50		
○		-	○		○		
B		A	B		B		
10000		4000	10000		10000		
6000		4000	5000		5000		
5000		3000	4000		2000		
4000		3000	3000		2000		
2000		2000	2000		1000		
3		-	3		3		
			210×327×152.5				
			280×327×152.5				
			13				
			16.8				

АВТОМАТИЧЕСКИЕ ВЫКЛЮЧАТЕЛИ В ЛИТОМ КОРПУСЕ ДЛЯ РАСПРЕДЕЛИТЕЛЬНЫХ СЕТЕЙ ДО 1600 А

Типы микропроцессорных расцепителей

Тип	N	A	P	S
Внешний вид				
Токовая защита	<ul style="list-style-type: none"> От перегрузки/ Селективная/ от КЗ/ от замыкания на землю/ тепловая 	<ul style="list-style-type: none"> От перегрузки/ Селективная/ от КЗ/ от замыкания на землю/ тепловая Логическая селективность 	<ul style="list-style-type: none"> От перегрузки/ Селективная/ от КЗ/ от замыкания на землю/ тепловая (постоянная) Логическая селективность 	<ul style="list-style-type: none"> Аналогично типу P
Другие виды защит	-	<ul style="list-style-type: none"> По дифф. току (опция) 	<ul style="list-style-type: none"> По дифф. току (опция) От повышенного/пониженного тока От повышенного/пониженного напряжения От небаланса (токов/напряжений) От обратной мощности 	<ul style="list-style-type: none"> Аналогично типу P
Измерение	-	<ul style="list-style-type: none"> Ток (R, S, T, N) 	<ul style="list-style-type: none"> 3 фазн. напряжения/ ток (действ.)/векторные Мощность (акт., реакт., полн.), коэфф. мощности (3 фазы) Электроэнергия (потребленная/отпущенная) Частота, отклонение частоты 	<ul style="list-style-type: none"> 3 фазн. напряжения/ ток (действ.)/векторные Мощность (акт., реакт., полн.), коэфф. мощности (3 фазы) Электроэнергия (потребленная/отпущенная) Частота, отклонение частоты Гармоники напряжения/тока (1~63) 3 Phase Waveforms Суммарный коэфф. гармоник, коэфф. искажения синусоидальности, коэфф. К
Точная настройка	-	-	<ul style="list-style-type: none"> Точная настройка защиты с длительной/короткой задержкой срабатывания/мгновенной/от замыкания на землю 	<ul style="list-style-type: none"> Аналогично типу P
Сигнализация перегрузки	-	-	<ul style="list-style-type: none"> Реле защиты от перегрузки : дискр. выход аварийной сигнализации (Данная функция несовместима с защитой от замыкания на землю) 	<ul style="list-style-type: none"> Аналогично типу P
Дискретные выходы	-	<ul style="list-style-type: none"> 3 дискретных выхода Сигнализация срабатывания защиты от перегрузки/ селективной/ от КЗ/ от замыкания на землю/ тепловой защиты 	<ul style="list-style-type: none"> 3 программируемых дискретных выхода Срабатывание автоматического выключателя, авария, общая авария 	<ul style="list-style-type: none"> Аналогично типу P
Настройки защиты IDMTL	-	-	<ul style="list-style-type: none"> Соответствует МЭК60255-3 SIT, VIT, EIT, DT 	<ul style="list-style-type: none"> Аналогично типу P
Протокол передачи данных	-	<ul style="list-style-type: none"> Modbus/RS-485 Profibus-DP 	<ul style="list-style-type: none"> Modbus / RS-485 Profibus-DP 	<ul style="list-style-type: none"> Modbus / RS-485 Profibus-DP
Электропитание	<ul style="list-style-type: none"> Питание от защищаемой сети При протекании хотя бы в одной из фаз тока не менее 25 % от номинального 	<ul style="list-style-type: none"> Питание от защищаемой сети При протекании хотя бы в одной из фаз тока не менее 25 % от номинального Для обеспечения обмена данными требуется внешний источник питания 100~250 В перем. или пост. тока 24~ 60 В пост. тока 	<ul style="list-style-type: none"> 100~250 В перем. или пост. тока 24~60 В пост. тока 	<ul style="list-style-type: none"> 100~250 В перем. или пост. тока
Таймер RTC	<ul style="list-style-type: none"> Есть 	<ul style="list-style-type: none"> Есть 	<ul style="list-style-type: none"> Есть 	<ul style="list-style-type: none"> Есть
Светодиодные индикаторы срабатывания	<ul style="list-style-type: none"> Защиты с длительной задержкой срабатывания Защиты с короткой задержкой срабатывания/мгновенной Защиты от замыкания на землю 	<ul style="list-style-type: none"> Аналогично типу N 	<ul style="list-style-type: none"> Аналогично типу N 	<ul style="list-style-type: none"> Аналогично типу N
Регистрация аварийных состояний	-	<ul style="list-style-type: none"> 10 записей (Внешний источник питания не требуется) (Авария/Ток/Дата и время) 	<ul style="list-style-type: none"> 256 записей (Авария/Ток/Дата и время) 	<ul style="list-style-type: none"> 256 записей Форма тока при последнем срабатывании (в 3 фазах)
Регистрация событий	-	-	<ul style="list-style-type: none"> 256 записей (Содержание, состояние, дата) 	<ul style="list-style-type: none"> Аналогично типу P
Кнопки управления	<ul style="list-style-type: none"> Сброс 	<ul style="list-style-type: none"> Сброс, меню вверх, вниз, вправо, влево, ввод 	<ul style="list-style-type: none"> Аналогично типу A 	<ul style="list-style-type: none"> Аналогично типу A

АВТОМАТИЧЕСКИЕ ВЫКЛЮЧАТЕЛИ В ЛИТОМ КОРПУСЕ ДЛЯ РАСПРЕДЕЛИТЕЛЬНЫХ СЕТЕЙ ДО 1600 А

Тип N: базовый

- Оптимизированные функции защиты
- Расцепители OCR и OCGR функционируют согласно МЭК60947-2
- Защита от перегрузки:
 - с длительной задержкой срабатывания
 - тепловая
- Защита от короткого замыкания
 - с короткой задержкой срабатывания / мгновенная
 - дополнительная функция I_{Δt} ВКЛ/ОТКЛ (для защиты с короткой задержкой срабатывания)
- Защита от замыкания на землю
 - I_{Δt} ВКЛ/ОТКЛ (дополнительная функция)
- Питание от защищаемой сети

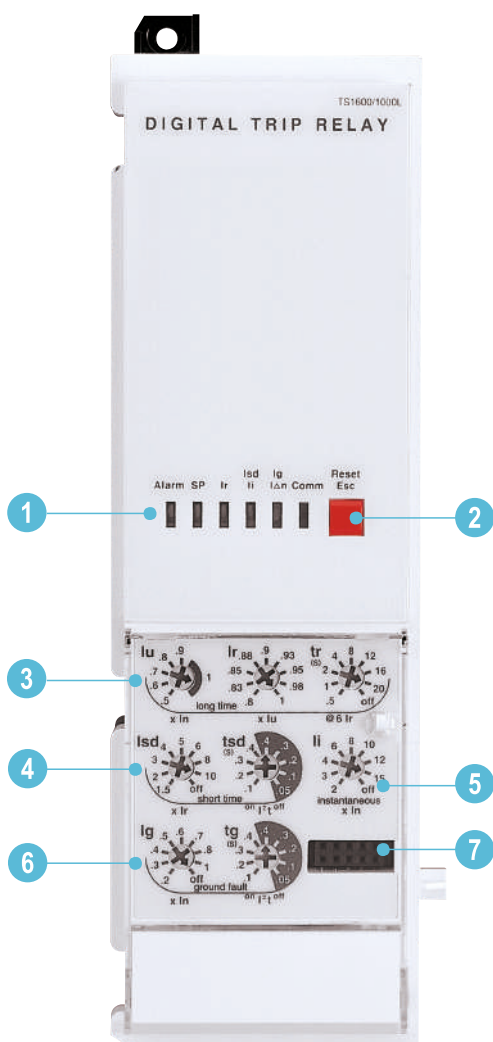

① Светодиодные индикаторы: сигнализация срабатывания защиты и состояния перегрузки

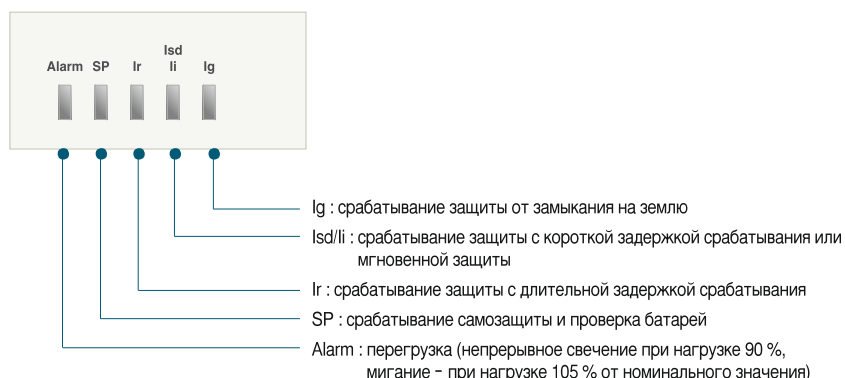

② Кнопка Reset Esc: Возврат в исходное состояние после срабатывания или проверка батарей

③ I_u, I_r: настройка значений уставок тока для защиты с длительной задержкой срабатывания, t_r: настройка длительной задержки срабатывания

④ I_{sd}: настройка значений уставки тока для защиты с короткой задержкой срабатывания, t_{sd}: настройка короткой задержки срабатывания

⑤ I_i: настройка значения уставки тока мгновенного срабатывания

⑥ I_g: Настройка значения уставки тока замыкания на землю, t_g: настройка задержки срабатывания защиты от замыкания на землю

⑦ Разъем для тестирования: для подключения тестера OCR к микропроцессорному расцепителю

АВТОМАТИЧЕСКИЕ ВЫКЛЮЧАТЕЛИ В ЛИТОМ КОРПУСЕ ДЛЯ РАСПРЕДЕЛИТЕЛЬНЫХ СЕТЕЙ ДО 1600 А

Защита

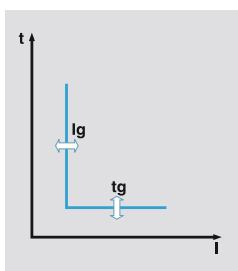
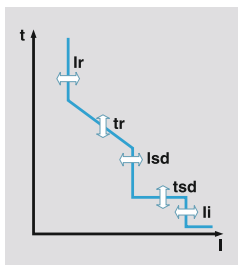

Защита с длительной задержкой срабатывания											
Уставка тока, А	$I_u = I_n \times \dots$	0.5	0.6	0.7	0.8	0.9	1.0				
	$I_r = I_u \times \dots$	0.8	0.83	0.85	0.88	0.9	0.93	0.95	0.98	1.0	
Задержка срабатывания, с	$t_r @ (1.5 \times I_r)$	12.5	25	50	100	200	300	400	500	Откл	
Точность: до $\pm 15\%$	$t_r @ (6.0 \times I_r)$	0.5	1	2	4	8	12	16	20	Откл	
100 мс	$t_r @ (7.2 \times I_r)$	0.34	0.69	1.38	2.7	5.5	8.3	11	13.8	Откл	
Защита с короткой задержкой срабатывания											
Уставка тока, А	$I_{sd} = I_r \times \dots$	1.5	2	3	4	5	6	8	10	Откл	
Точность: $\pm 10\%$											
Задержка срабатывания, с @ $10 \times I_r$	tsd	I _т Откл	0.05	0.1	0.2	0.3	0.4				
		I _т ВКЛ.	0.1	0.2	0.3	0.4					
(I _т Откл)		Мин. время срабатывания, мс	20	80	160	260	360				
		Макс. время срабатывания, мс	80	140	240	340	440				
Мгновенная защита											
Уставка тока, А	$I_l = I_n \times \dots$	2	3	4	6	8	10	12	15	Откл	
Время срабатывания		Менее 50 мс									
Защита от замыкания на землю											
Порог срабатывания, А											
Точность: $\pm 10\%$ ($I_g > 0.4 I_n$) $\pm 20\%$ ($I_g \leq 0.4 I_n$)	$I_g = I_n \times \dots$	0.2	0.3	0.4	0.5	0.6	0.7	0.8	1.0	Откл	
Задержка срабатывания, с @ $1 \times I_n$	tg	I _т Откл	0.05	0.1	0.2	0.3	0.4				
		I _т ВКЛ.	0.1	0.2	0.3	0.4					
(I _т Откл)		Мин. время срабатывания, мс	20	80	160	260	360				
		Макс. время срабатывания, мс	80	140	240	340	440				

Тип NV (только для корабельных электроустановок)

Защита

Защита с длительной задержкой срабатывания											
Уставка тока, А	$I_r = I_n \times \dots$	0.8	0.9	1.0	1.05	1.1	1.15	1.2	1.25	Откл	
Задержка срабатывания, с	$t_r @ (1.2 \times I_r)$	10	15	20	25	30	40	50	60	100	
Точность: до $\pm 15\%$	$t_r @ (3 \times I_r)$	0.99	1.49	1.99	2.48	2.98	3.97	4.97	5.96	9.93	
100 мс	$t_r @ (6 \times I_r)$	0.24	0.36	0.48	0.59	0.71	0.95	1.19	1.43	2.38	
Защита с короткой задержкой срабатывания											
Уставка тока, А	$I_{sd} = I_n \times \dots$	2	2.5	2.7	3	3.5	4	4.5	5	Откл	
Ассигура: $\pm 10\%$											
Задержка срабатывания, с @ $10 \times I_r$	tsd	I _т Откл	0.05	0.1	0.2	0.3	0.4				
		I _т ВКЛ.	0.1	0.2	0.3	0.4					
(I _т Откл)		Мин. время срабатывания, мс	20	80	160	260	360				
		Max. Trip срабатывания, мс	80	140	240	340	440				
Мгновенная защита											
Уставка тока, А	$I_l = I_n \times \dots$	2	4	6	8	10	12	14	16	Откл	
Время срабатывания расцепителя		50 (± 10 мс)									

- Точная настройка номинального тока [I_n]
 - $I_n = I_{ct} \times [0.4 \sim 1.0]$
 - Диапазон настройки: 40~100 % I_{ct} (с шагом 0.5%)

АВТОМАТИЧЕСКИЕ ВЫКЛЮЧАТЕЛИ В ЛИТОМ КОРПУСЕ ДЛЯ РАСПРЕДЕЛИТЕЛЬНЫХ СЕТЕЙ ДО 1600 А

Тип А: с измерением тока

- Защита от перегрузки:
 - с длительной задержкой срабатывания
 - тепловая
- Защита от короткого замыкания
 - с короткой задержкой срабатывания / мгновенная
 - дополнительная функция I_{st} ВКЛ./ОТКЛ. (для защиты с короткой задержкой срабатывания)
- Защита от замыкания на землю
 - I_g ВКЛ./ОТКЛ. (дополнительная функция)
- Координация защиты с использованием логической селективности
- Высокпроизводительный встроенный микропроцессор
 - Точное измерение параметров с точностью 1.0 %
- Регистрация защитных отключений:
 - запись информации о 10 защитных отключениях: тип неисправности, фаза, значение тока и время.
- Функция задания параметров (SBO)
 - Обеспечивает высокую надежность изменения уставки и контроля значения параметров
- Три дискретных выхода (DO)
 - Для стационарных выключателей
- Интерфейсы обмена данными
 - Modbus/RS485
 - Profibus-DP

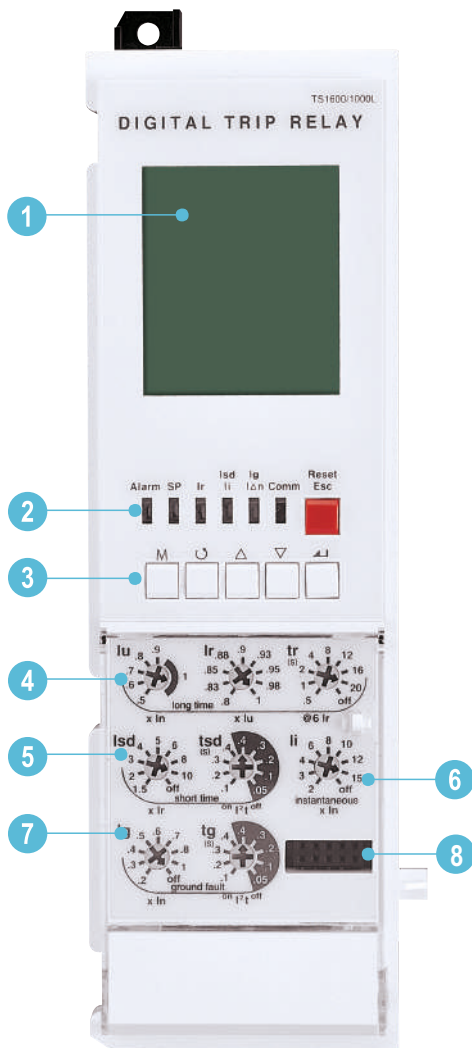

- ① Жидкокристаллический дисплей: отображение результатов измерений и другой информации
- ② Светодиодные индикаторы: сигнализация срабатывания защиты и состояния перегрузки

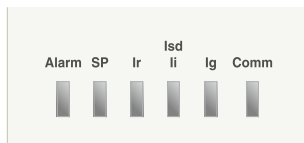

- I_g : индикация замыкания на землю
- I_{sd/li} : срабатывание мгновенной защиты или защиты с короткой задержкой
- I_r : индикация длительной задержки срабатывания
- SP : индикация срабатывания самозащиты и проверки батареи
- Alarm : индикация перегрузки (непрерывное свечение при нагрузке 90 %, мигание - при нагрузке 105 % от номинального значения)

- ③ Кнопки: для перемещения по меню и возврата в исходное состояние



- Reset/ESC: возврат в исходное состояние после срабатывания и выход из меню
- ВВОД: вход в подменю или ввод значения
- Вверх и Вниз: перемещение курсора вверх/вниз или увеличение/уменьшение значения
- ВПРАВО и ВЛЕВО: перемещение курсора вправо и влево (по кругу)
- M: Выбор меню: «Настройки» ↔ «Измерения»

- ④ I_u, I_r: настройка значений уставок тока для защиты с длительной задержкой срабатывания, tr: настройка длительной задержки срабатывания
- ⑤ I_{sd}: настройка значений уставки тока для защиты с короткой задержкой срабатывания, tsd: Настройка короткой задержки срабатывания
- ⑥ I_i: настройка значения уставки тока мгновенного срабатывания
- ⑦ I_g: Настройка значения уставки тока замыкания на землю, tg: настройка задержки срабатывания защиты от замыкания на землю
- ⑧ Разъем для тестирования: для подключения тестера OCR к микропроцессорному расцепителю

АВТОМАТИЧЕСКИЕ ВЫКЛЮЧАТЕЛИ В ЛИТОМ КОРПУСЕ ДЛЯ РАСПРЕДЕЛИТЕЛЬНЫХ СЕТЕЙ ДО 1600 А

Защита

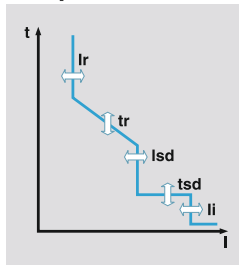

Защита с длительной задержкой срабатывания		0.5	0.6	0.7	0.8	0.9	1.0		
Уставка тока, А	$I_u = I_n \times \dots$								
	$I_r = I_u \times \dots$	0.8	0.83	0.85	0.88	0.9	0.93	0.95	0.98 1.0
Задержка срабатывания, с	$t_r @ (1.5 \times I_r)$	12.5	25	50	100	200	300	400	500 Откл
Точность: до $\pm 15\%$	$t_r @ (6.0 \times I_r)$	0.5	1	2	4	8	12	16	20 Откл
100 мс	$t_r @ (7.2 \times I_r)$	0.34	0.69	1.38	2.7	5.5	8.3	11	13.8 Откл

Защита с короткой задержкой срабатывания										
Уставка тока, А	$I_{sd} = I_r \times \dots$	1.5	2	3	4	5	6	8	10 Откл	
Точность: $\pm 10\%$										
Задержка срабатывания, с @ $10 \times I_r$	tsd	I Δ n Откл	0.05	0.1	0.2	0.3	0.4			
		I Δ n ВКЛ.		0.1	0.2	0.3	0.4			
	(I Δ n Откл)	Мин. время срабатывания, мс	20	80	160	260	360			
		Макс. время срабатывания, мс	80	140	240	340	440			

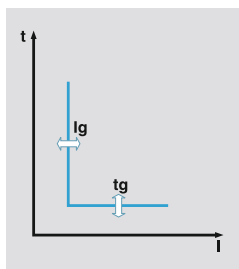

Мгновенная защита									
Уставка тока, А	$I_i = I_n \times \dots$	2	3	4	6	8	10	12	15 Откл
Время срабатывания		Менее 50 мс							

Защита от замыкания на землю										
Порог срабатывания, А										
Точность: $\pm 10\%$ ($I_g > 0.4 I_n$) $\pm 20\%$ ($I_g \leq 0.4 I_n$)	$I_g = I_n \times \dots$	0.2	0.3	0.4	0.5	0.6	0.7	0.8	1.0 Откл	
Задержка срабатывания, с @ $1 \times I_n$	tg	I Δ n Откл	0.05	0.1	0.2	0.3	0.4			
		I Δ n ВКЛ.		0.1	0.2	0.3	0.4			
	(I Δ n Откл)	Мин. время срабатывания, мс	20	80	160	260	360			
		Макс. время срабатывания, мс	80	140	240	340	440			

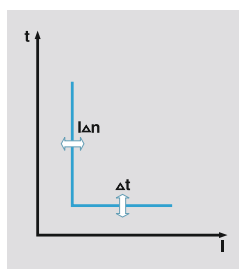

Защита по дифф. току (доп. функция)										
Уставка тока, А	$I_{\Delta n}$	0.5	1	2	3	5	10	20	30 Откл	
Задержка срабатывания, мс Точность: $\pm 15\%$	Δt	Аварийный сигнал, мс	140	230	350	800	950			
		Срабатывание, мс	140	230	350	800				

Примечание. Функция защиты по дифференциальному току реализована в автоматических выключателях с логической селективностью или внешним трансформатором тока.

АВТОМАТИЧЕСКИЕ ВЫКЛЮЧАТЕЛИ В ЛИТОМ КОРПУСЕ ДЛЯ РАСПРЕДЕЛИТЕЛЬНЫХ СЕТЕЙ ДО 1600 А

Тип Р: с измерением мощности

- Защита от перегрузки:
 - с длительной задержкой срабатывания
 - тепловая
- Защита от короткого замыкания
 - с короткой задержкой срабатывания / мгновенная
 - дополнительная функция I_гт ВКЛ./ОТКЛ. (для защиты с короткой задержкой срабатывания)
- Защита от замыкания на землю
 - I_гт ВКЛ./ОТКЛ. (дополнительная функция)
- Защита от повышенного/пониженного напряжения, повышенной/пониженной частоты, небаланса токов и напряжений, обратной мощности
- Координация аппаратов защиты с использованием логической селективности
- Точная настройка с помощью поворотных задатчиков и кнопок
- Задание IDMTL (характеристики SIT, VIT, EIT, DT)
 - Настройка по умолчанию: "None" – характеристика срабатывания теплового расцепителя
- Функции измерения и отображения информации:
 - Точное измерение 3-фазных токов, напряжений, мощности, энергии, фазового угла, частоты, коэффициента мощности, тока и мощности нагрузки
- Графический ЖК дисплей 128 x 128 пикселей
- Отображение векторной диаграммы тока и напряжения, а также формы сигнала
- Регистрация защитных отключений:
 - запись информации о 256 защитных отключениях: тип неисправности, неисправная фаза, значение параметра и время возникновения неисправности
- Регистрация событий:
 - устройство, связанное с изменением уставки, изменение режима работы и состояния (до 256 записей)
- Функция задания параметров (SBO)
 - Обеспечивает высокую надежность изменения уставки и контроля значения параметров
- Три дискретных выхода (DO)
 - могут быть запрограммированы для сигнализации, управления срабатыванием защиты и коммутации общего дискретного выхода
- Интерфейсы обмена данными
 - Modbus/RS485
 - Profibus-DP

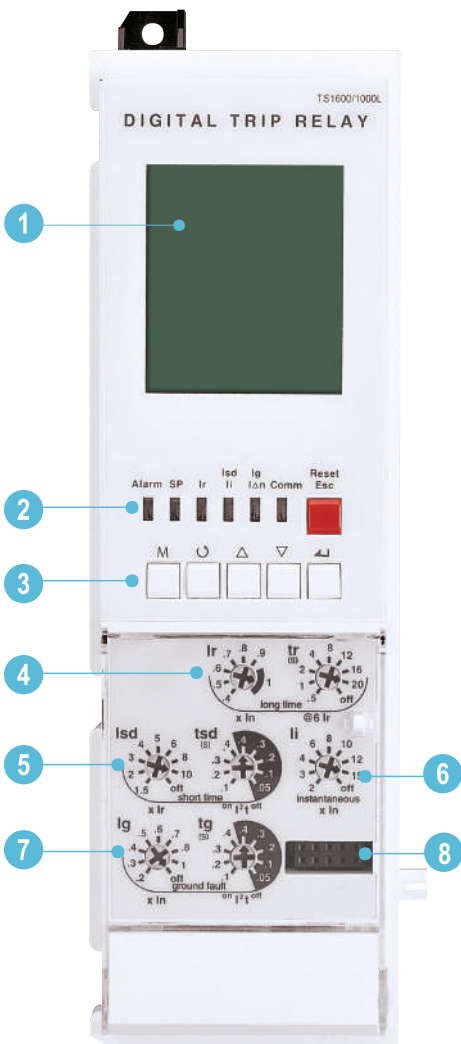

- ① Графический жидкокристаллический дисплей: отображение результатов измерений и другой информации
- ② Светодиодные индикаторы: сигнализация срабатывания защиты и состояния перегрузки

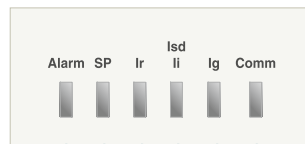

- Comm: состояние линии связи (мигает во время обмена данными)
- Ig : индикация замыкания на землю
- Isd/II: срабатывание мгновенной защиты или защиты с короткой задержкой
- Ir : индикация длительной задержки срабатывания
- SP : индикация срабатывания самозащиты и проверки батареи
- Alarm: индикация перегрузки (непрерывное свечение при нагрузке 90 %, мигание - при нагрузке 105 % от номинального значения)

- ③ Кнопки: для перемещения по меню и возврата в исходное состояние



- Reset/ESC: возврат в исходное состояние после срабатывания и выход из меню
- ВВОД: вход в подменю или ввод значения
- Вверх и Вниз: перемещение курсора вверх/вниз или увеличение/уменьшение значения
- ВПРАВО и ВЛЕВО: перемещение курсора вправо и влево (по кругу)
- M: Выбор меню: «Настройки» ↔ «Измерения»

- ④ Ir: настройка значений уставок тока для защиты с длительной задержкой срабатывания, tr: настройка длительной задержки срабатывания
- ⑤ Isd: настройка значений уставки тока для защиты с короткой задержкой срабатывания, tsd: настройка короткой задержки срабатывания
- ⑥ II: настройка значения уставки тока мгновенного срабатывания
- ⑦ Ig: Настройка значения уставки тока замыкания на землю, tg: настройка задержки срабатывания защиты от замыкания на землю
- ⑧ Разъем для тестирования: для подключения тестера OCR к микропроцессорному расцепителю

АВТОМАТИЧЕСКИЕ ВЫКЛЮЧАТЕЛИ В ЛИТОМ КОРПУСЕ ДЛЯ РАСПРЕДЕЛИТЕЛЬНЫХ СЕТЕЙ ДО 1600 А

Защита

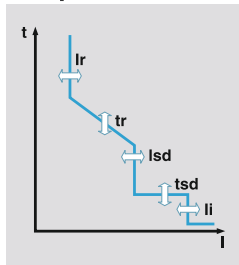

Защита с длительной задержкой срабатывания										
Уставка тока, А	$I_r = I_n \times \dots$	0.4	0.5	0.6	0.7	0.8	0.9	1.0		
Задержка срабатывания, с	$tr @ (1.5 \times I_r)$	12.5	25	50	100	200	300	400	500	Откл
Точность: до $\pm 15\%$	$tr @ (6.0 \times I_r)$	0.5	1	2	4	8	12	16	20	Откл
100 мс	$tr @ (7.2 \times I_r)$	0.34	0.69	1.38	2.7	5.5	8.3	11	13.8	Откл

Защита с короткой задержкой срабатывания										
Уставка тока, А	$I_{sd} = I_r \times \dots$	1.5	2	3	4	5	6	8	10	Откл
Точность: $\pm 10\%$										
Задержка срабатывания, с @ $10 \times I_r$	tsd	$I^2 t$ Откл.	0.05	0.1	0.2	0.3	0.4			
		$I^2 t$ ВКЛ.		0.1	0.2	0.3	0.4			
	$(I^2 t \text{ Откл})$	Мин. время срабатывания, мс	20	80	160	260	360			
		Макс. время срабатывания, мс	80	140	240	340	440			

Мгновенная защита										
Уставка тока, А	$I_i = I_n \times \dots$	2	3	4	6	8	10	12	15	Откл
Время срабатывания		Менее 50 мс								

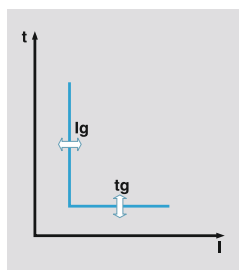

Защита от замыкания на землю										
Порог срабатывания, А										
Точность: $\pm 10\%$ ($I_g > 0.4 I_n$) $\pm 20\%$ ($I_g \leq 0.4 I_n$)	$I_g = I_n \times \dots$	0.2	0.3	0.4	0.5	0.6	0.7	0.8	1.0	Откл
Задержка срабатывания, с @ $1 \times I_n$	tg	$I^2 t$ Откл.	0.05	0.1	0.2	0.3	0.4			
		$I^2 t$ ВКЛ.		0.1	0.2	0.3	0.4			
	$(I^2 t \text{ Откл})$	Мин. время срабатывания, мс	20	80	160	260	360			
		Макс. время срабатывания, мс	80	140	240	340	440			

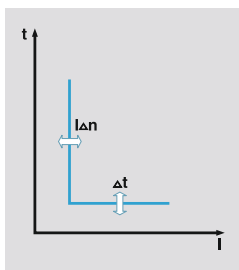

Защита по дифф. току (доп. функция)										
Уставка тока, А	$I_{\Delta n}$	0.5	1	2	3	5	10	20	30	Откл
Задержка срабатывания, мс Точность: $\pm 15\%$	Δt	Аварийный сигнал, мс	140	230	350	800	950			
		Срабатывание, мс	140	230	350	800				

Примечание. Функция защиты по дифференциальному реализована в автоматических выключателях с логической селективностью или внешним трансформатором тока.

Сигнализация перегрузки										
Уставка тока, А	$I_p = I_r \times \dots$	0.6	0.65	0.7	0.75	0.8	0.85	0.9	0.95	1
Задержка срабатывания, с	$tp @ (1.2 \times I_p)$	1	5	10	15	20	25	30	35	Откл
Точность: $\pm 15\%$										

Другие функции защиты	Порог срабатывания			Задержка срабатывания, с		
	Диапазон настройки	Шаг	Точность настройки	Диапазон	Шаг	Точность
От пониженного напряжения	Уставка пониженного напряжения прил. 80 В	1 В	$\pm 5\%$	1.2 ~ 40 с	0.1 с	$\pm 0.1 с$
От повышенного напряжения	Уставка повышенного напряжения прил. 980 В	1 В	$\pm 5\%$			
От небаланса напряжений	6% ~ 99%	1%	$\pm 2.5\%$ (или *10%)			
От режима потребления активной мощности	10 ~ 500 кВт	1 кВт	$\pm 10\%$	0.2 ~ 40 с		
От повышенного мощности	500~5000 кВт	1 кВт	$\pm 10\%$	1.2 ~ 40 с		
От небаланса токов	6% ~ 99%	1%	$\pm 2.5\%$ (или *10%)			
От повышенной частоты	60 Гц 50 Гц	Порог срабатывания прил. 65 Гц Порог срабатывания прил. 55 Гц	1 Гц 1 Гц		$\pm 0.1 Гц$ $\pm 0.1 Гц$	
От пониженной частоты	60 Гц 50 Гц	Порог срабатывания прил. 55 Гц Порог срабатывания прил. 45 Гц	1 Гц 1 Гц		$\pm 0.1 Гц$ $\pm 0.1 Гц$	

АВТОМАТИЧЕСКИЕ ВЫКЛЮЧАТЕЛИ В ЛИТОМ КОРПУСЕ ДЛЯ РАСПРЕДЕЛИТЕЛЬНЫХ СЕТЕЙ ДО 1600 А

Тип S: с максимальным количеством измерений параметров

- Защита от перегрузки:
 - с длительной задержкой срабатывания
 - тепловая
- Защита от короткого замыкания
 - с короткой задержкой срабатывания / мгновенная
 - дополнительная функция I_{st} ВКЛ./ОТКЛ. (для защиты с короткой задержкой срабатывания)
- Защита от замыкания на землю
 - I_g ВКЛ./ОТКЛ. (дополнительная функция)
- Защита от повышенного/пониженного напряжения, повышенной/пониженной частоты, небаланса токов и напряжений, обратной мощности
- Координация аппаратов защиты с использованием логической селективности
- Точная настройка с помощью поворотных задатчиков и кнопок
- Задание IDMTL (характеристики SIT, VIT, EIT, DT)
 - Настройка по умолчанию : "None" – характеристика срабатывания теплового расцепителя
- Функции измерения и отображения информации:
 - Точное измерение 3-фазных токов, напряжений, мощности, энергии, фазового угла, частоты, коэффициента мощности, тока и мощности нагрузки
 - Графический ЖК дисплей 128 x 128 пикселей
 - Отображение векторной диаграммы тока и напряжения, а также формы сигнала
- Регистрация защитных отключений:
 - запись информации о 256 защитных отключениях: тип неисправности, неисправная фаза, значение параметра и время возникновения неисправности
 - Регистрации формы сигналов токов и напряжений при последнем защитном отключении
- Регистрация событий:
 - устройство, связанное с изменением уставки, изменение режима работы и состояния (до 256 записей)
- Функция задания параметров (SBO)
 - Обеспечивает высокую надежность изменения уставки и контроля значения параметров
- Анализ качества электроэнергии
 - Измерения гармоник с 1-й по 63-ю
 - измерение суммарного коэффициента гармоник, коэффициента искажения синусоидальности, коэффициента гармоник тока высшего порядка (K)
 - Регистрация формы сигнала напряжения и тока
- Три дискретных выхода (DO)
 - могут быть запрограммированы для сигнализации, управления срабатыванием защиты и коммутации общего дискретного выхода
- Интерфейсы обмена данными
 - Modbus/RS485
 - Profibus-DP

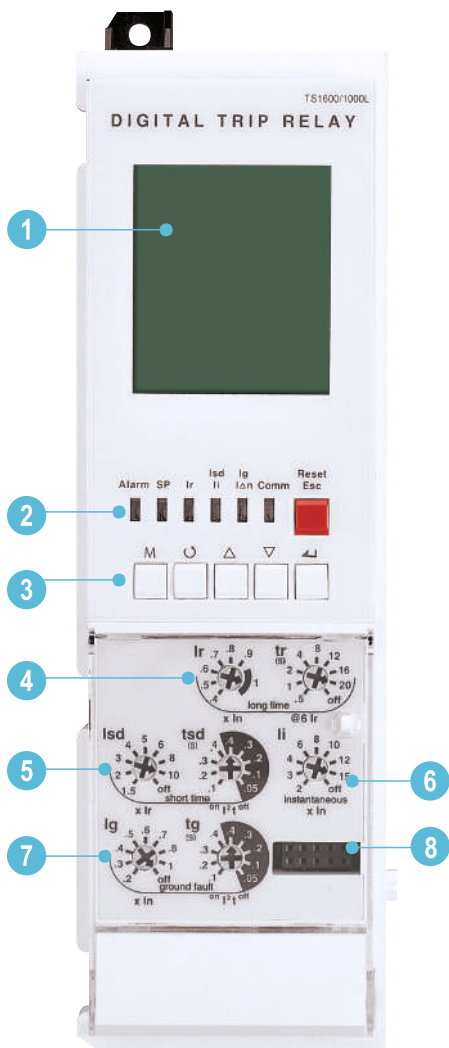

- ① Графический жидкокристаллический дисплей: отображение результатов измерений и другой информации
- ② Светодиодные индикаторы: сигнализация срабатывания защиты и состояния перегрузки

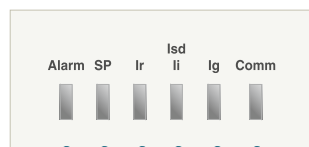

- Comm: состояние линии связи (мигает во время обмена данными)
- Ig: индикация замыкания на землю
- I_{sd}/I_i: срабатывание мгновенной защиты или защиты с короткой задержкой
- I_r: индикация длительной задержки срабатывания
- SP: срабатывание самозащиты и проверка батарей
- Alarm: индикация перегрузки (непрерывное свечение при нагрузке 90 %, мигание – при нагрузке 105 % от номинального значения)

- ③ Кнопки: для перемещения по меню и возврата в исходное состояние



- Reset/ESC: возврат в исходное состояние после срабатывания и выход из меню
- ВВОД: вход в подменю или ввод значения
- Вверх / Вниз: перемещение курсора вверх/вниз или увеличение/уменьшение значения
- ВПРАВО и ВЛЕВО: перемещение курсора вправо и влево (по кругу)
- M: Выбор меню: «Настройки» ↔ «Измерения»

- ④ I_r: настройка значений уставок тока для защиты с длительной задержкой срабатывания, t_r: настройка длительной задержки срабатывания
- ⑤ I_{sd}: настройка значений уставки тока для защиты с короткой задержкой срабатывания, t_{sd}: Настройка короткой задержки срабатывания
- ⑥ I_i: настройка значения уставки тока мгновенного срабатывания
- ⑦ I_g: Настройка значения уставки тока замыкания на землю, t_g: настройка задержки срабатывания защиты от замыкания на землю
- ⑧ Разъем для тестирования: для подключения тестера OCR к микропроцессорному расцепителю

АВТОМАТИЧЕСКИЕ ВЫКЛЮЧАТЕЛИ В ЛИТОМ КОРПУСЕ ДЛЯ РАСПРЕДЕЛИТЕЛЬНЫХ СЕТЕЙ ДО 1600 А

Защита

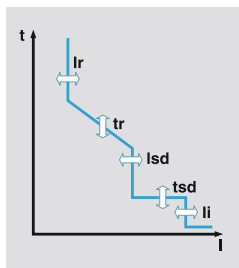

Защита с длительной задержкой срабатывания										
Уставка тока, А	$I_r = I_n \times \dots$	0.4	0.5	0.6	0.7	0.8	0.9	1.0		
Задержка срабатывания, с	$t_r @ (1.5 \times I_r)$	12.5	25	50	100	200	300	400	500	Откл
Точность: до $\pm 15\%$	$t_r @ (6.0 \times I_r)$	0.5	1	2	4	6	12	16	20	Откл
100 мс	$t_r @ (7.2 \times I_r)$	0.34	0.69	1.38	2.7	5.5	8.3	11	13.8	Откл

Защита с короткой задержкой срабатывания											
Уставка тока, А	$I_{sd} = I_r \times \dots$	1.5	2	3	4	5	6	8	10	Откл	
Точность: $\pm 10\%$											
Задержка срабатывания, с @ $10 \times I_r$	tsd	Рт Откл	0.05	0.1	0.2	0.3	0.4				
		Рт ВКЛ.	0.1	0.2	0.3	0.4					
	(Рт Откл)	Мин. время срабатывания, мс	20	80	160	260	360				
		Макс. время срабатывания, мс	80	140	240	340	440				

Мгновенная защита										
Уставка тока, А	$I_i = I_n \times \dots$	2	3	4	6	8	10	12	15	Откл
Время срабатывания		Менее 50 мс								

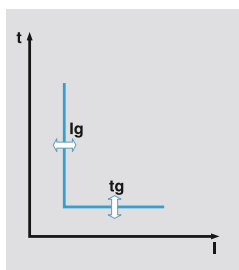

Защита от замыкания на землю											
Порог срабатывания, А											
Точность: $\pm 10\%$ ($I_g > 0.4 I_n$) $\pm 20\%$ ($I_g \leq 0.4 I_n$)	$I_g = I_n \times \dots$	0.2	0.3	0.4	0.5	0.6	0.7	0.8	1.0	Откл	
Задержка срабатывания, с @ $1 \times I_n$	tg	Рт Откл	0.05	0.1	0.2	0.3	0.4				
		Рт ВКЛ.	0.1	0.2	0.3	0.4					
	(Рт Откл)	Мин. время срабатывания, мс	20	80	160	260	360				
		Макс. время срабатывания, мс	80	140	240	340	440				

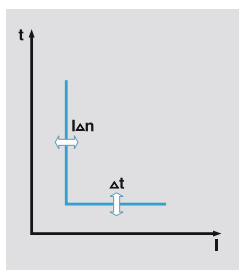

Защита по дифф. току (доп. функция)											
Уставка тока, А	$I_{\Delta n}$	0.5	1	2	3	5	10	20	30	Откл	
Задержка срабатывания, мс Точность: $\pm 15\%$	Δt	Аварийный сигнал, мс	140	230	350	800	950				
		Срабатывание, мс	140	230	350	800					

Примечание. Функция защиты по дифференциальному реализована в автоматических выключателях с логической селективностью или внешним трансформатором тока.

Сигнализация перегрузки										
Уставка тока, А	$I_p = I_r \times \dots$	0.6	0.65	0.7	0.75	0.8	0.85	0.9	0.95	1
Задержка срабатывания, с	$t_p @ (1.2 \times I_p)$	1	5	10	15	20	25	30	35	Откл
Точность: $\pm 15\%$										

Другие функции защиты	Порог срабатывания			Задержка срабатывания, с		
	Диапазон настройки	Шаг	Точность настройки	Диапазон	Шаг	Точность
От пониженного напряжения	Уставка пониженного напряжения прил. 80 В	1 В	$\pm 5\%$	1.2 ~ 40 с	0.1 с	$\pm 0.1 с$
От повышенного напряжения	Уставка повышенного напряжения прил. 980 В	1 В	$\pm 5\%$			
От небаланса напряжений	6% ~ 99%	1%	$\pm 2.5\%$ (или *10%)			
От режима потребления активной мощности	10 ~ 500 кВт	1 кВт	$\pm 10\%$	0.2 ~ 40 с		
От повышенного мощности	500 ~ 5000 кВт	1 кВт	$\pm 10\%$	1.2 ~ 40 с		
От небаланса токов	6% ~ 99%	1%	$\pm 2.5\%$ (или *10%)			
От повышенной частоты	60 Гц Порог срабатывания прил. 65 Гц	1 Гц	$\pm 0.1 Гц$			
От пониженной частоты	50 Гц Порог срабатывания прил. 55 Гц	1 Гц	$\pm 0.1 Гц$			
От повышенной частоты	60 Гц Порог срабатывания прил. 55 Гц	1 Гц	$\pm 0.1 Гц$	1.2 ~ 40 с		
От пониженной частоты	50 Гц Порог срабатывания прил. 45 Гц	1 Гц	$\pm 0.1 Гц$			

АВТОМАТИЧЕСКИЕ ВЫКЛЮЧАТЕЛИ В ЛИТОМ КОРПУСЕ ДЛЯ РАСПРЕДЕЛИТЕЛЬНЫХ СЕТЕЙ ДО 1600 А

Рабочие характеристики

Защита с длительной задержкой срабатывания (L)

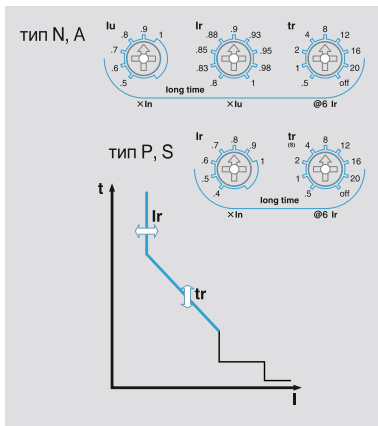

Защита от перегрузки с обратной зависимой функцией от тока задержкой срабатывания

- Уставка тока задается поворотным задатчиком Ir
 - Диапазон настройки для расцепителей типа P и S: $(0.4-0.5-0.6-0.7-0.8-0.9-1.0) \times I_n$
 - Диапазон настройки для расцепителей типа N и A: $(0.4 \sim 1.0) \times I_n$
 - lu: $(0.5-0.6-0.7-0.8-0.9-1.0) \times I_n$
 - lr: $(0.8-0.83-0.85-0.88-0.9-0.93-0.95-0.98-1.0) \times I_u$
- Задержка срабатывания задается поворотным задатчиком tr
 - Стандартное время срабатывания определяется временем срабатывания при токе $6 \times I_r$
 - Диапазон настройки: 0.5-1-2-4-8-12-16-20--Откл. сек. (9 положений)
- Порог срабатывания по току
 - при протекании тока более $1.15 \times I_r$.
- Срабатывание происходит по наибольшему из токов нагрузки фаз R/S/T и нейтрали.

Защита с короткой задержкой срабатывания (S)

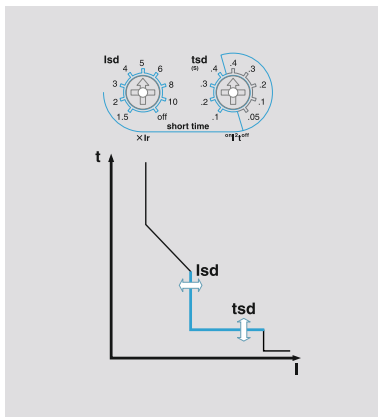

Защита от сверхтока с обратной зависимой функцией от тока или постоянной задержкой срабатывания.

- Уставка тока задается поворотным задатчиком lsd
 - Диапазон настройки: $(1.5-2-3-4-5-6-8-10-ОТКЛ.) \times I_r$
- Задержка срабатывания задается поворотным задатчиком tsd
 - Стандартное время срабатывания определяется временем срабатывания при токе $10 \times I_r$
 - обратнозависимая задержка срабатывания (I^2t ВКЛ.): 0.1-0.2-0.3-0.4 сек.
 - постоянная задержка срабатывания (I^2t ОТКЛ.): 0.05-0.1-0.2-0.3-0.4 сек.
- Срабатывание происходит по наибольшему из токов нагрузки фаз R/S/T и нейтрали.
- Если включена функция логической селективности, то при отсутствии сигнала от нижестоящего аппарата расцепитель срабатывает в обычном режиме. Рекомендуется отключить функцию логической селективности на аппарате, установленном непосредственно перед нагрузкой.

Мгновенная защита (I)

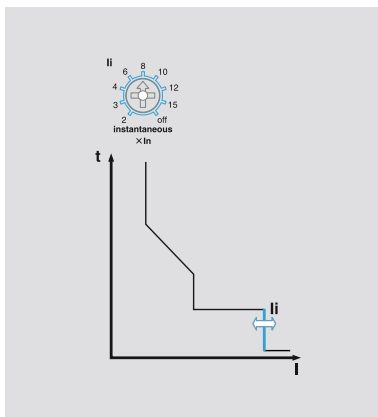

Защитное отключение тока превышающего заданное значение, выполняемое в течение очень короткого времени с целью защиты цепи от короткого замыкания.

- Уставка тока задается поворотным задатчиком li
 - Диапазон настройки: $(2-3-4-6-8-10-12-15-Откл.) \times I_n$
- Срабатывание происходит по наибольшему из токов нагрузки фаз R/S/T и нейтрали.
- Общее время срабатывания не превышает 50 мс.

АВТОМАТИЧЕСКИЕ ВЫКЛЮЧАТЕЛИ В ЛИТОМ КОРПУСЕ ДЛЯ РАСПРЕДЕЛИТЕЛЬНЫХ СЕТЕЙ ДО 1600 А

Рабочие характеристики Защита от замыкания на землю (G)

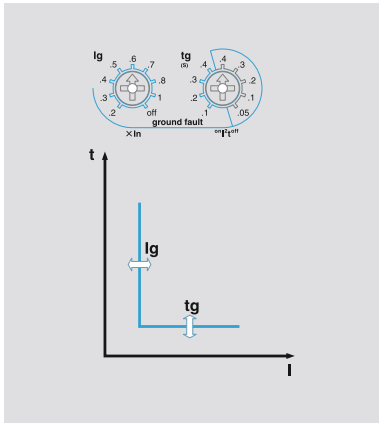

Защита цепи от замыкания на землю, срабатывающая, если ток превышает уставку в течение заданного времени

1. Уставка тока задается поворотным задатчиком: I_g
- Диапазон настройки: $(0.2-0.3-0.4-0.5-0.6-0.7-0.8-1.0-ОТКЛ.) \times I_n$
2. Задержка срабатывания задается поворотным задатчиком: t_g
- обратная зависимость задержки срабатывания ($I^2 t$ ВКЛ.): $0.1-0.2-0.3-0.4$ сек.
- постоянная задержка срабатывания ($I^2 t$ ОТКЛ.): $0.05-0.1-0.2-0.3-0.4$ сек.
3. Ток замыкания на землю определяется по векторной сумме токов всех фаз. Таким образом, 3-полюсные аппараты могут срабатывать при небалансе фаз, в том числе вызванном замыканием на землю (фазы R+S+T+(N)).
4. Если включена функция логической селективности, то при отсутствии сигнала от нижестоящего аппарата расцепитель срабатывает в обычном режиме. Рекомендуется отключить функцию логической селективности на аппарате, установленном непосредственно перед нагрузкой.
5. Функция защиты от замыкания на землю входит в базовую конфигурацию расцепителей со встроенным ТТ в каждой фазе (учитывайте, что функции защиты от замыкания на землю и дифференциальной защиты являются взаимоисключающими).

Защита по дифференциальному току (дополнительная функция)

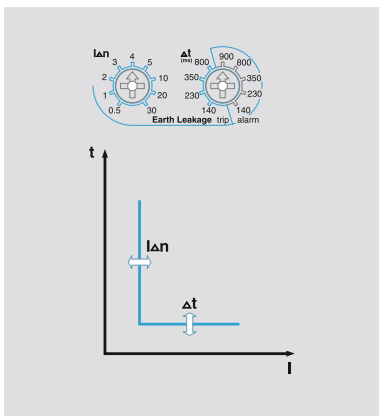

Защита цепи, срабатывающая, если дифференциальный ток превышает заданное значение в течение заданного времени (для расцепителей типа А, Р, S)

1. Уставка тока задается поворотным задатчиком: $I_{\Delta n}$
- Диапазон настройки: $0.5-1-2-3-4-5-10-20-30-Откл.$ ампер
2. Задержка срабатывания задается поворотным задатчиком: Δt
- время срабатывания $140-230-350-800$ мс
- задержка аварийного сигнала $140-230-350-800-950$ мс
3. При достижении уставки сигнализации аппарат не срабатывает, но выдает предупредительный сигнал.
4. Данная функция доступна при использовании стандартного ЗСТ нашего производства или внешнего ТТ заказчика (с током вторичной обмотки 5 А).
5. Если включена функция логической селективности, то при отсутствии сигнала от нижестоящего аппарата расцепитель срабатывает в обычном режиме. Рекомендуется отключить функцию логической селективности на аппарате, установленном непосредственно перед нагрузкой.

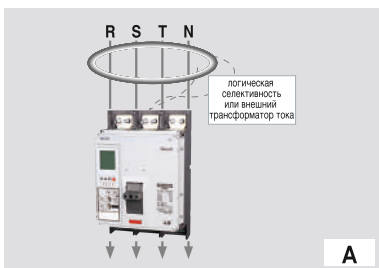

※ Уставки защиты по дифференциальному току

- При использовании стандартного ЗСТ нашего производства диапазон уставок составляет от 0,5 до 30 А, исходя из тока первичной обмотки. Воздушный автоматический выключатель должен быть типа А (см. рисунок слева) номиналом до 1600 А. К выключателю должны подключаться только кабельные линии.
- При использовании ТТ заказчика диапазон уставок составляет от 0,5 до 30 А, исходя из тока вторичной обмотки (номинальный ток вторичной обмотки: 5 А).
Пример. Для ТТ 100: 5 А, если расцепитель установлен на 0,5 А, то срабатывание произойдет при токе утечки выше 10 А ($0,5 \text{ А} \times 20 = 10 \text{ А}$)

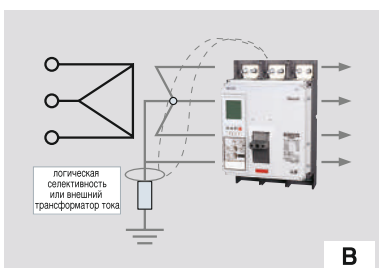

※ Указания по применению внешнего ТТ

- Установленный внутри воздушного автоматического выключателя стандартный ТТ обеспечивает защиту по дифференциальному току, составляющему 20 - 100 % номинального тока аппарата.
- При увеличении номинального тока аппарата данный диапазон увеличивается соответственным образом. Таким образом, защита от небольших дифференциальных токов не обеспечивается.
Пример. Выключатель на 400 А. Мин. обнаруживаемый дифф. ток $400 \text{ А} \times 20\% = 80 \text{ А}$
Выключатель на 400 А. Мин. обнаруживаемый дифф. ток $4000 \text{ А} \times 20\% = 800 \text{ А}$
- Таким образом, рекомендуем заказчикам устанавливать собственные внешние ТТ, соответствующие номинальному току их установок. Для защиты по дифф. току выбирайте расцепитель (типа Е, Х) с внешним ТТ.

АВТОМАТИЧЕСКИЕ ВЫКЛЮЧАТЕЛИ В ЛИТОМ КОРПУСЕ ДЛЯ РАСПРЕДЕЛИТЕЛЬНЫХ СЕТЕЙ ДО 1600 А

Функции измерения

Класс параметров	Измеряемый параметр	Обозначение на дисплее	Единица измерения	Диапазон значений	Точность
Ток	Фазный ток	I_a, I_b, I_c	A	80 A ~ 65,535 A	$\pm 3\%$
	Прямой ток	I_1			
	Обратный ток	I_2			
Напряжение	Линейное напряжение	V_{ab}, V_{bc}, V_{ca}	V	60 ~ 690 В	$\pm 1\%$
	Фазное напряжение	V_a, V_b, V_c			$\pm 1\%$
	Прямое напряжение	V_1			
	Обратное напряжение	V_2			
Сдвиг по фазе	Между линейными напряжениями	$\angle V_{ab}I_a, \angle V_{ab}I_b, \angle V_{ab}I_c, \angle V_{ab}V_{bc}, \angle V_{ab}V_{ca}$	°	0~360°	$\pm 1^\circ$
	Между фазными напряжениями	$\angle V_aV_b, \angle V_aV_c$			$\pm 1^\circ$
	Между фазным напряжением и током	$\angle V_aI_a, \angle V_bI_b, \angle V_cI_c$			
Мощность	Активная мощность	$P_a(ab), P_b(bc), P_c(ca), P$	kW	1 кВт ~ 99,999 кВт	$\pm 3\%$
	Реактивная мощность	$Q_a(ab), Q_b(bc), Q_c(ca), Q$	kVar	1 кВар ~ 99,999 кВар	$\pm 3\%$
	Полная мощность	$S_a(ab), S_b(bc), S_c(ca), S$	kVA	1 кВА ~ 99,999 кВА	$\pm 3\%$
Энергия	Потребленная активная энергия	$WH_a(ab), WH_b(bc), WH_c(ca), WH$	kWh MWh	1 кВтч ~ 9999.99 МВтч	$\pm 3\%$
	Потребленная реактивная энергия	$VARH_a(ab), VARH_b(bc), VARH_c(ca), VARH$	kVarh Mvarh	1 кварч ~ 9999.99 Мварч	$\pm 3\%$
	Отпущенная активная энергия	$rWH_a(ab), rWH_b(bc), rWH_c(ca), rWH$	kWh MWh	1 кВтч ~ 9999.99 МВтч	$\pm 3\%$
Частота	Частота	F	Гц	45 ~ 65 Гц	
Коэффициент мощности	Коэффициент мощности (PF)	$PF_a(ab), PF_b(bc), PF_c(ca), PF$		направление потока мощности: «+» или «->»	
Небаланс	Небаланс токов и напряжений	$I_{unbalance}, V_{unbalance}$	%	0.0 ~ 100.0	
Нагрузка	Потребляемая мощность	Пиковая	кВт	1 кВт ~ 99999 кВт	
	Потребляемый ток	Пиковый	A	80 A ~ 65,535 A	
Гармоники	Напряжения	1-я63-я гармоники напряжений $V_a(ab), V_b(bc), V_c(ca)$	V	60 ~ 690 В	
	Тока	1-я ~ 63-я гармоники токов I_a, I_b, I_c	A	80 A ~ 65,535 A	
	Суммарный коэффициент гармоник, коэффициент искажения синусоидальности	THD, TDD	%	0.0 ~ 100.0	
	Коэффициент гармоник тока высшего порядка	K-Factor	-	0.0 ~ 100.0	

Модуль измерения напряжения



Микропроцессорные расцепители типа P и S снабжены специальным модулем, который необходимо установить, позволяющим измерять параметры, отличные от тока: (поставляется отдельно)
- диапазон входных напряжений 60 ~ 690 В переменного тока.



схема 3P4W (3 полюса, 4 обмотки)



схема 3P3W (3 полюса, 3 обмотки)

АВТОМАТИЧЕСКИЕ ВЫКЛЮЧАТЕЛИ В ЛИТОМ КОРПУСЕ ДЛЯ РАСПРЕДЕЛИТЕЛЬНЫХ СЕТЕЙ ДО 1600 А

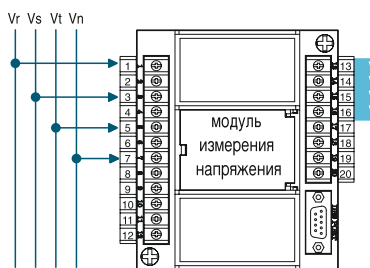
Логическая селективность (для аппаратов типа А, Р, S)

Логическая селективность (ZCI) сокращает время срабатывания, что позволяет снизить ущерб, причиняемый аварией. Она сводит к минимуму воздействие на электрооборудование короткого замыкания или замыкания на землю.

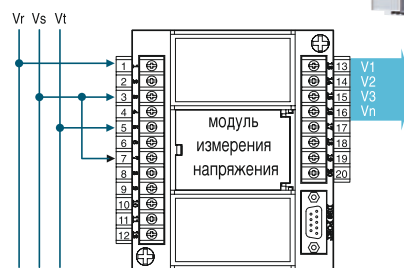
1. В случае если при включенной функции ZCI выключатель обнаруживает короткое замыкание или замыкание на землю, он посылает сигнал ZSI расположенному выше автоматическому выключателю.
2. Для ограничения воздействия от короткого замыкания или замыкания на землю выключатель, обнаруживший аварию, срабатывает без заданной задержки.
3. При получении сигнала ZCI расположенный выше автоматический выключатель не будет срабатывать в течение заданной задержки срабатывания для КЗ или замыкания на землю, тем самым обеспечивая координацию защиты в системе. Однако, если расположенный выше автоматический выключатель не получает сигнала ZCI, то он срабатывает мгновенно.
4. Для нормального функционирования ZCI задержки срабатывания защиты от перегрузки/короткого замыкания/ замыкания на землю ниже расположенных выключателей должны быть меньше аналогичных задержек срабатывания выключателей, расположенных выше.
5. Длина соединительного кабеля ZCI не должна превышать 3 м.

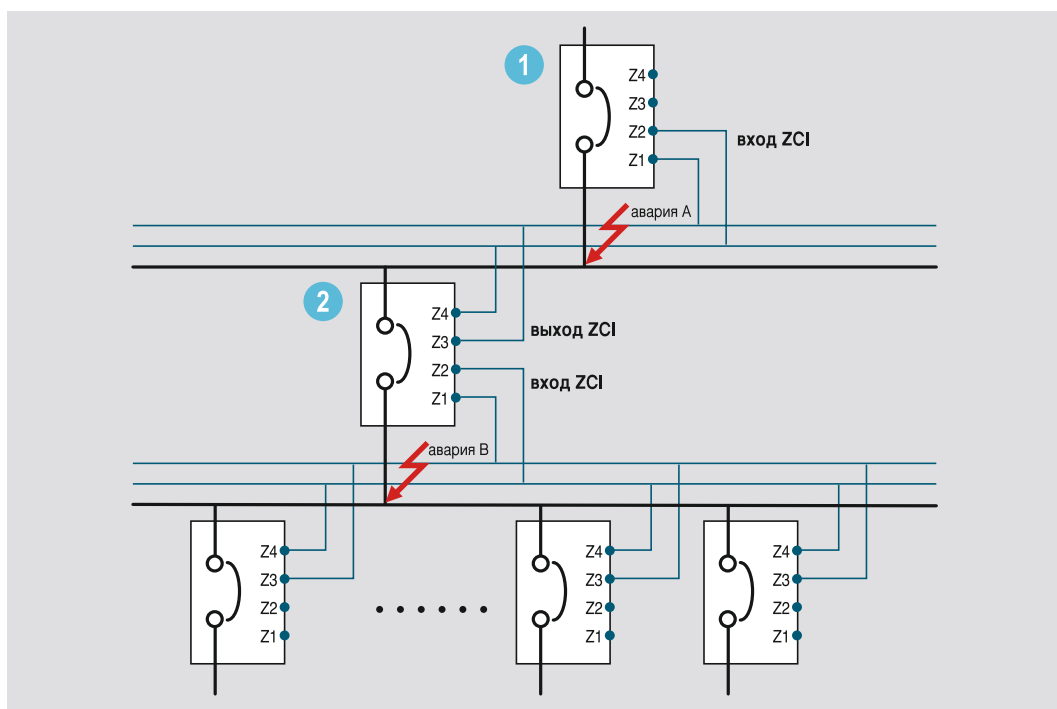

- 1) При аварии в точке А
 - мгновенно срабатывает только автоматический выключатель ①.
- 2) При аварии в точке В
 - выключатель В ② срабатывает мгновенно, выключатель ① срабатывает через заданный промежуток времени
 - Но если выключатель ② не сработал мгновенно, то для защиты системы мгновенно сработает выключатель ①.

АВТОМАТИЧЕСКИЕ ВЫКЛЮЧАТЕЛИ В ЛИТОМ КОРПУСЕ ДЛЯ РАСПРЕДЕЛИТЕЛЬНЫХ СЕТЕЙ ДО 1600 А

Дистанционный возврат в исходное состояние и дискретные входы/ выходы (для расцепителей типа А, Р, S)

При срабатывании воздушного автоматического выключателя в случае перегрузки или аварии, информация о неисправности будет отображена с помощью светодиодных индикаторов и ЖК дисплея микропроцессорного расцепителя. Расцепители типа А, Р и S могут быть возвращены в исходное состояние дистанционно, по сигналу, поступившему на дискретный вход (DI). Эти расцепители также снабжены тремя дискретными выходами (DO).

1. Чтобы вернуть микропроцессорный расцепитель в исходное состояние, нажмите кнопку Reset на передней панели или подайте сигнал на его дискретный вход.
 2. Дискретный вход
 - Вход [R11-R22] : дистанционный возврат в исходное состояние
 - Вход [Z1-Z2]: вход ZSI
 - Вход [E1-E2]: вход встроенного (ZCT) или внешнего трансформатора тока
- ※ все дискретные входы предназначены для коммутации контактами с минимальным рабочим напряжением не более 3,3 В. Если в качестве коммутирующего устройства сигнала Reset используется полупроводниковое реле или транзисторный ключ с открытым коллектором, то коллектор биполярного или сток полевого транзистора следует подключить к R11.
3. Дискретный выход 3а (524, 534, 544-513)
 - Выход аварийной сигнализации: Срабатывание защиты с длительной или короткой задержкой срабатывания, срабатывание мгновенной защиты, защиты от замыкания на землю, срабатывание при максимальном или минимальном напряжении, максимальной или минимальной частоте, небалансе токов или небалансе напряжений, или при обратной мощности (выход остается активным до тех пор, пока не будет нажата кнопка «Reset»)
 - Общий дискретный выход: если постоянная времени L/R задается дистанционно, то возможно дистанционное управление замыканием/размыканием через интерфейс связи.

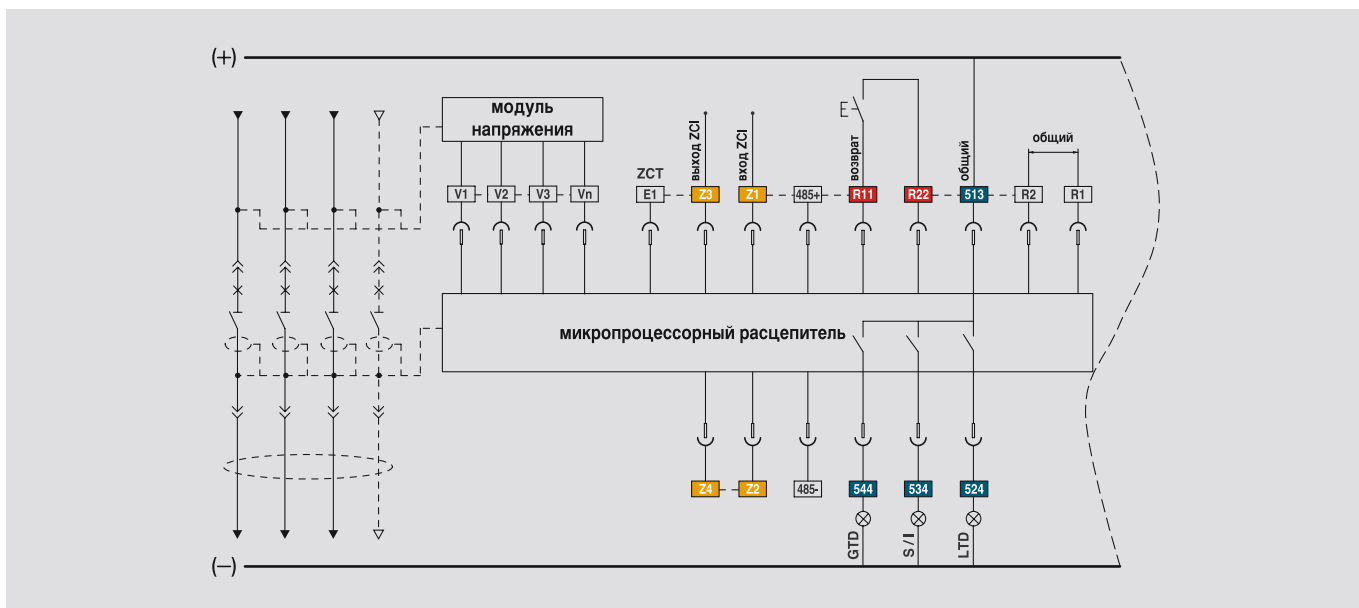

Микропроцессорный расцепитель	Дискретный выход	Защита с длительной задержкой срабатывания	Защита с короткой задержкой срабатывания	Мгновенная защита	Защита от замыкания на землю	Сигнализация перегрузки	Срабатывание защиты по максимальному напряжению	Срабатывание защиты по минимальному напряжению	Срабатывание защиты от режима потребления активной мощности	Срабатывание защиты от небаланса напряжений	Срабатывание защиты от небаланса токов	Срабатывание защиты от повышенной частоты	Срабатывание защиты от пониженной частоты	OPR	Примечание
Тип Р, S	DO1(524)	●	○	○	○	○	○	○	○	○	○	○	○	○	Программируются
	DO2(534)	○	●	●	○	○	○	○	○	○	○	○	○	○	
	DO3(544)	○	○	○	●	○	○	○	○	○	○	○	○	○	
Тип А	DO1(524)	●	×	×	×	Недоступно	Недоступно	Недоступно	Недоступно	Недоступно	Недоступно	Недоступно	Недоступно	Недоступно	Не программируются
	DO2(534)	×	●	●	×										
	DO3(544)	×	×	×	●										

АВТОМАТИЧЕСКИЕ ВЫКЛЮЧАТЕЛИ В ЛИТОМ КОРПУСЕ ДЛЯ РАСПРЕДЕЛИТЕЛЬНЫХ СЕТЕЙ ДО 1600 А

Обмен данными

Modbus/RS-485

- Тип линии: дифференциальная
- Длина линии: макс. 1.2 км
- Кабель: две экранированные витые пары RS-485
- Скорость передачи: 9600 бит/с, 19200 бит/с, 38400 бит/с
- Метод передачи данных: полудуплекс
- Оконечная нагрузка: 150 Ом

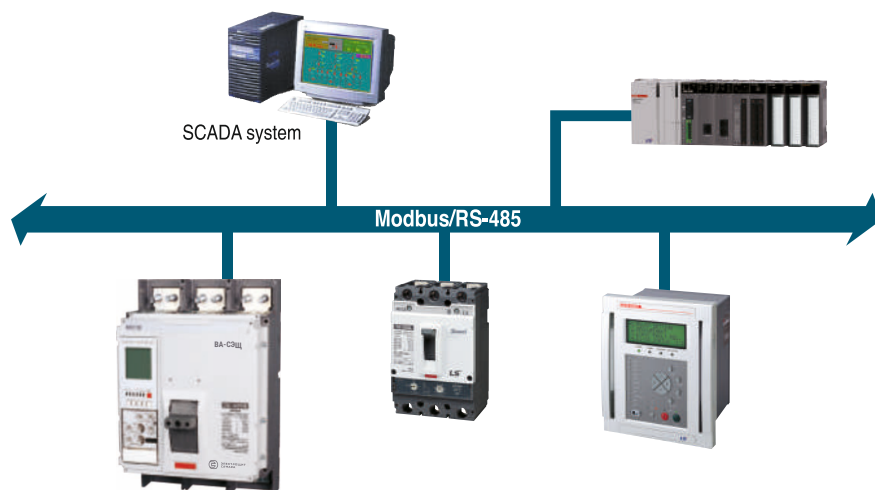

Profibus-DP

- Модуль Profibus-DP (опция) устанавливается отдельно
- Тип линии: дифференциальная
- Длина линии: макс. 1.2 км
- Кабель: две экранированные витые пары Profibus-DP
- Скорость передачи: 9600 ~ 12 Мбит/с
- Метод передачи данных: полудуплекс
- Оконечная нагрузка: 150 Ом
- Стандарт: EN 50170 / DIN 19245

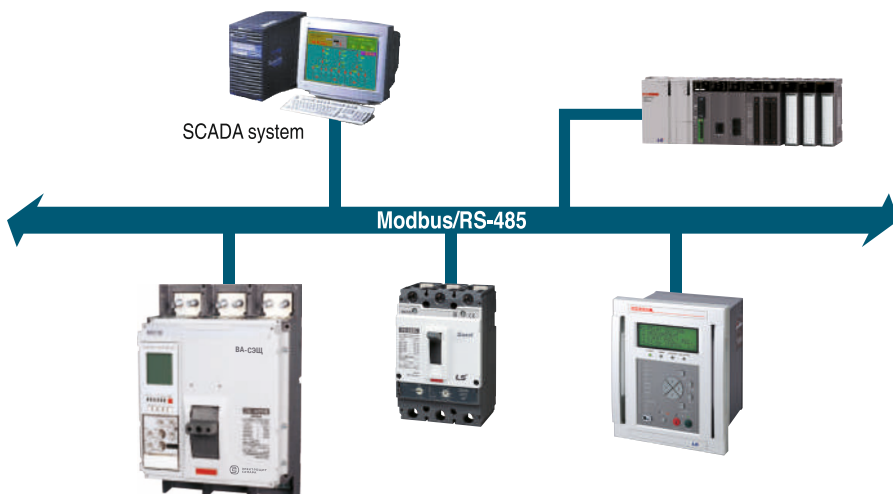

Модуль связи Profibus-DP (Опция)

АВТОМАТИЧЕСКИЕ ВЫКЛЮЧАТЕЛИ В ЛИТОМ КОРПУСЕ ДЛЯ РАСПРЕДЕЛИТЕЛЬНЫХ СЕТЕЙ ДО 1600 А

Регистрация событий и аварийных отключений (для расцепителей типа Р и S)

Расцепители типа Р и S способны зарегистрировать сведения о 256 событиях, таких как изменение настройки, состояния и информации о системе, а также сообщения об ошибках, выдаваемые при самодиагностике. Время события фиксируется с точностью до 1 с. Кроме того, они могут зарегистрировать информацию о 256 (10 для расцепителей типа А) аварийных срабатываниях: тип неисправности, неисправная фаза, значение параметра и время возникновения неисправности (с точностью до 1 мс).

Отображение информации о произошедших событиях

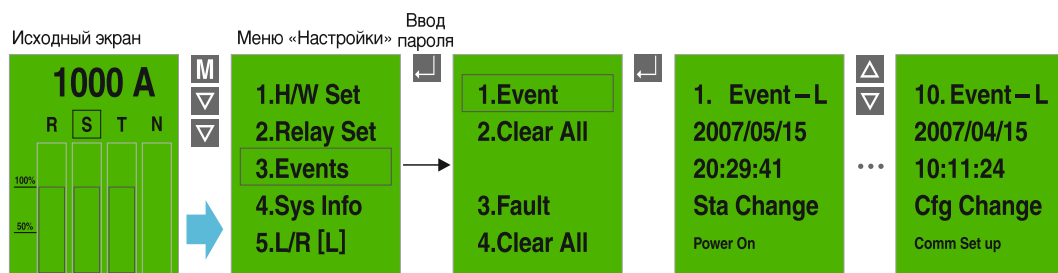

Отображение информации об аварийном срабатывании

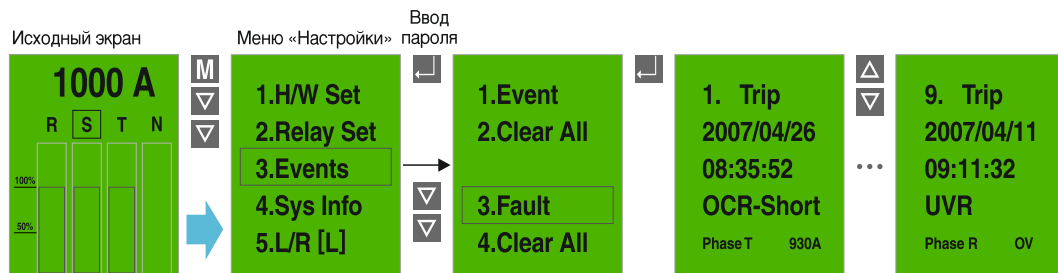

Отображение информации

На дисплее расцепителей типа Р и S отображается следующая информация:

- Текущее время: год/месяц/день/часы/минуты/секунды
- Номинальный ток воздушного автоматического выключателя
- Номинальный ток нейтрального полюса: 100 % номинального тока фазного полюса
- Частота тока: 60 / 50 Гц
- Количество включений выключателя: СВ ВКЛ. #
- Время работы микропроцессорного расцепителя: T-OPER- Счетчик часов работы выключателя: T-СВ ВКЛ.
- Версия микропрограммного обеспечения

Отображение информации

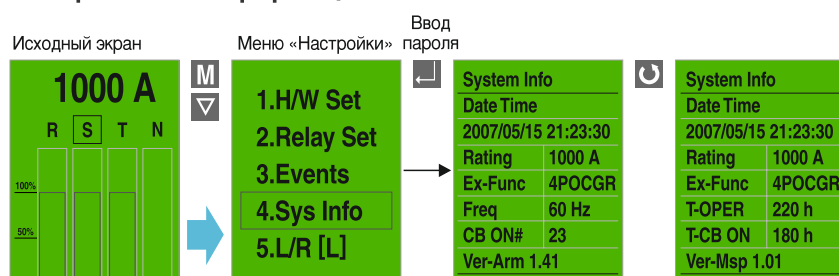

АВТОМАТИЧЕСКИЕ ВЫКЛЮЧАТЕЛИ В ЛИТОМ КОРПУСЕ ДЛЯ РАСПРЕДЕЛИТЕЛЬНЫХ СЕТЕЙ ДО 1600 А

Монтаж и подключение

Присоединение кабелей к расцепителю

⚠ Осторожно!

1. Момент затяжки болтов при снятии или установке передней панели составляет 1,5 Н·м (15,3 кгс·см)
2. Превышение указанного момента может привести к повреждению деталей аппарата

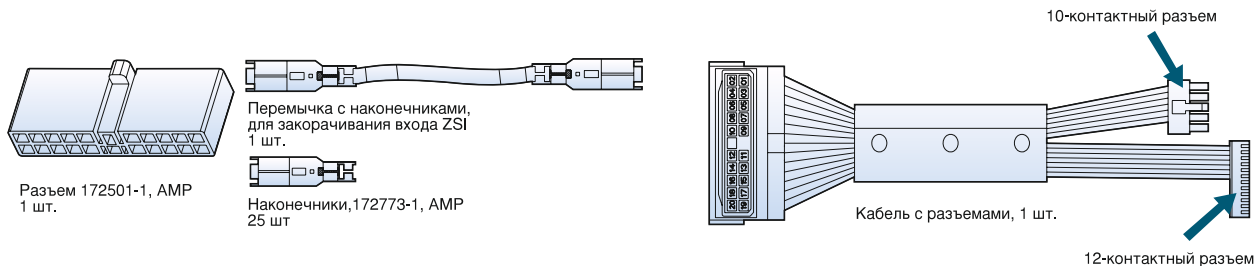

Готовые кабели для микропроцессорного расцепителя OCR

№ п/п	Номер схемы.	Наименование детали	Функции	OCR
1	76671176262	WIRE ASS'Y AG AC OCR	Обмен данными, цифровой выход, логическая селективность (ZSI), дистанционный возврат в исходное состояние	Тип А
2	76671176263	WIRE ASS'Y A ZK PS CKA OCR	Обмен данными, цифровой выход, логическая селективность (ZSI), дистанционный возврат в исходное состояние, защита по дифференциальному току (<30А), модуль измерения напряжения	Тип P, S
3	76671176264	WIRE ASS'Y AE AX PX SX OCR	Обмен данными, цифровой выход, ZSI, дистанционный возврат в исходное состояние, защита по дифференциальному току (>30А), модуль измерения напряжения	Тип P, S

Разъемы кабеля для OCR

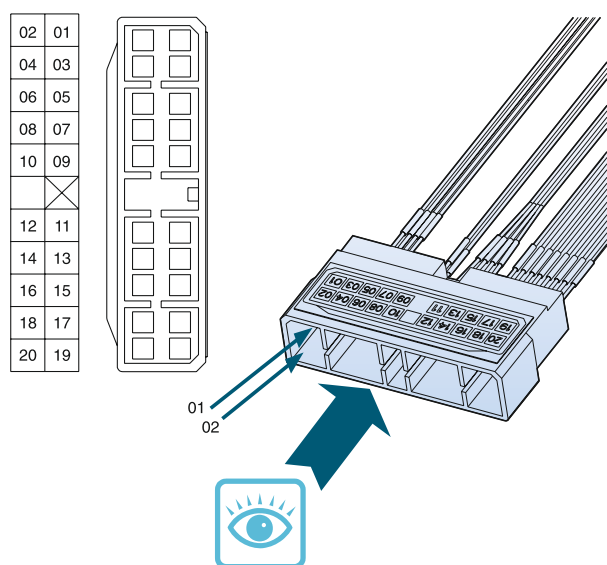

Нумерация и назначение контактов

Номер	Маркировка	Назначение
01	485+	Линия связи +
02	485-	Линия связи -
03	R1	Питание +
04	R2	Питание -
05	524	Релейный выход (защита с длительной задержкой срабатывания)
06	534	Релейный выход (защита с короткой задержкой срабатывания/мгновенная)
07	544	Релейный выход (защита от замыкания на землю/PAL)
08	513	Релейный выход, общий проводник
09	Z3	Выход ZCI (+)
10	Z4	Выход ZCI (-)
11	Z1	Вход ZSI (+)
12	Z2	Вход ZSI (-)
13	R11	Дистанционный возврат в исходное состояние (+)
14	R22	Дистанционный возврат в исходное состояние (-)
15	E1 или B1	Защита по дифференциальному току (+)
16	E2 или B2	Защита по дифференциальному току (-)
17	V1	Вход напряжения фазы R
18	V2	Вход напряжения фазы S
19	V3	Вход напряжения фазы T
20	VN	Вход напряжения нейтрали

АВТОМАТИЧЕСКИЕ ВЫКЛЮЧАТЕЛИ В ЛИТОМ КОРПУСЕ ДЛЯ РАСПРЕДЕЛИТЕЛЬНЫХ СЕТЕЙ ДО 1600 А

1. Демонтаж крышки, установка закорачивающей перемычки входа ZSI

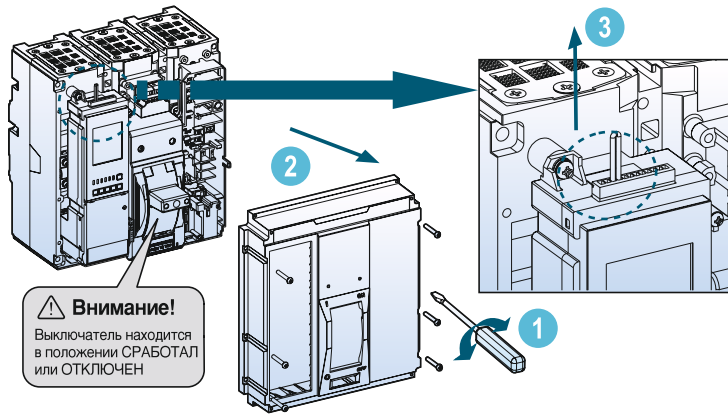

В случае, если логическая селективность (ZSI) не используется

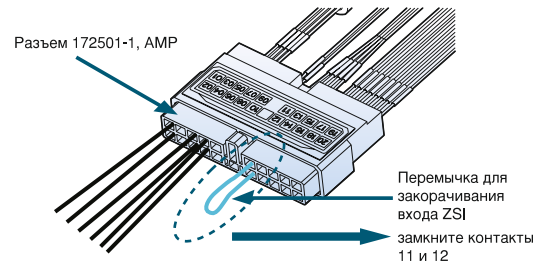

Внимание!
Если функция ZSI в микропроцессорном распределителе (OCR) не используется, необходимо закоротить входы ZSI+ и ZSI- (контакты 11 и 12) специальной перемычкой TERMINAL ASS'Y, SHORT ZSI IN.

2. Присоединение проводов к микропроцессорному распределителю

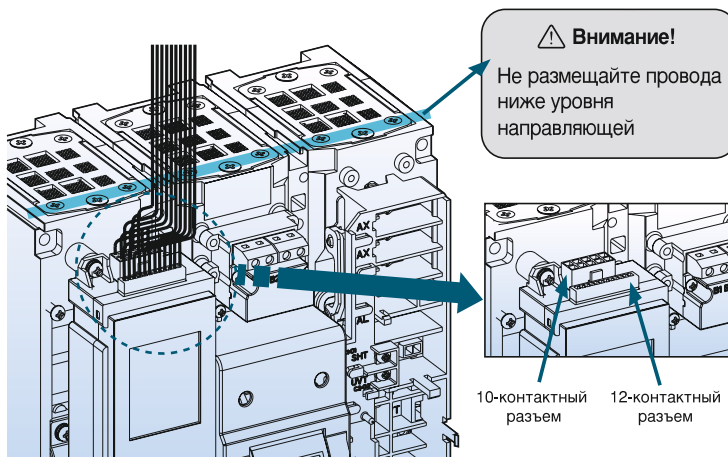

В случае использования кабелей при дифференциальном токе ≥ 30 А

Номер схемы	Наименование детали
76671176264	WIRE ASS'Y AE AX PX SX OCR

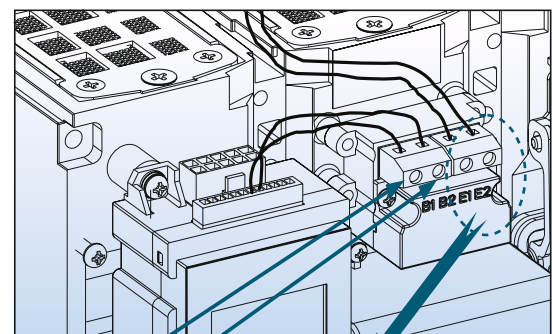

Присоединение к выводам E1 и E2 выполняется пользователем

АВТОМАТИЧЕСКИЕ ВЫКЛЮЧАТЕЛИ В ЛИТОМ КОРПУСЕ ДЛЯ РАСПРЕДЕЛИТЕЛЬНЫХ СЕТЕЙ ДО 1600 А

Монтаж проводки расцепителя

Типы расцепителей (OCR) и соответствующих готовых кабелей

№ п/п	Тип	Готовый кабель, [], OCR, TS1600			№ п/п	Тип	Готовый кабель, [], OCR, TS1600		
		[AG AC] 76671176262	[A ZK PS CKA] 76671176263	[AE AX PX SX] 76671176264			[AG AC] 76671176262	[A ZK PS CKA] 76671176263	[AE AX PX SX] 76671176264
1	NG0				33	PC1		■	
2	NG5				34	PC2		■	
3	AG0				35	PC6		■	
4	AG1	■			36	PC7		■	
5	AG2	■			37	PK1		■	
6	AG5				38	PK2		■	
7	AG6	■			39	PK6		■	
8	AG7	■			40	PK7		■	
9	AZ0				41	PX1			■
10	AZ1		■		42	PX2			■
11	AZ2		■		43	PX6			■
12	AZ5				44	PX7			■
13	AZ6		■		45	PA1		■	
14	AZ7		■		46	PA2		■	
15	AE0				47	PA6		■	
16	AE1			■	48	PA7		■	
17	AE2			■	49	SC1		■	
18	AE5				50	SC2		■	
19	AE6			■	51	SC6		■	
20	AE7			■	52	SC7		■	
21	AC1	■			53	SK1		■	
22	AC2	■			54	SK2		■	
23	AC6	■			55	SK6		■	
24	AC7	■			56	SK7		■	
25	AK1		■		57	SX1			■
26	AK2		■		58	SX2			■
27	AK6		■		59	SX6			■
28	AK7		■		60	SX7			■
29	AX1			■	61	SA1		■	
30	AX2			■	62	SA2		■	
31	AX6			■	63	SA6		■	
32	AX7			■	64	SA7		■	
					65	NV1	■		
					66	NV6	■		

АКСЕССУАРЫ ВЫКЛЮЧАТЕЛЕЙ СЕРИИ TD/TS НА ТОК ДО 800 А

Обзор

- 1 Автоматический выключатель
- 2 Корзина
- 3 Межполюсная перегородка
- 4 Изолирующая крышка выводов (низкая, высокая)
- 5 Главные выводы
- 6 Электродвигатель для взвода пружины
- 7 Стандартная поворотная рукоятка
- 8 Выносная поворотная рукоятка
- 9 Дополнительная рукоятка
- 10 Устройства блокировки (съемные, фиксируемые винтами)
- 11 Устройство механической взаимной блокировки
- 12 Расцепители
- 13 Вспомогательные электрические устройства
- 14 Устройства дифференциального тока

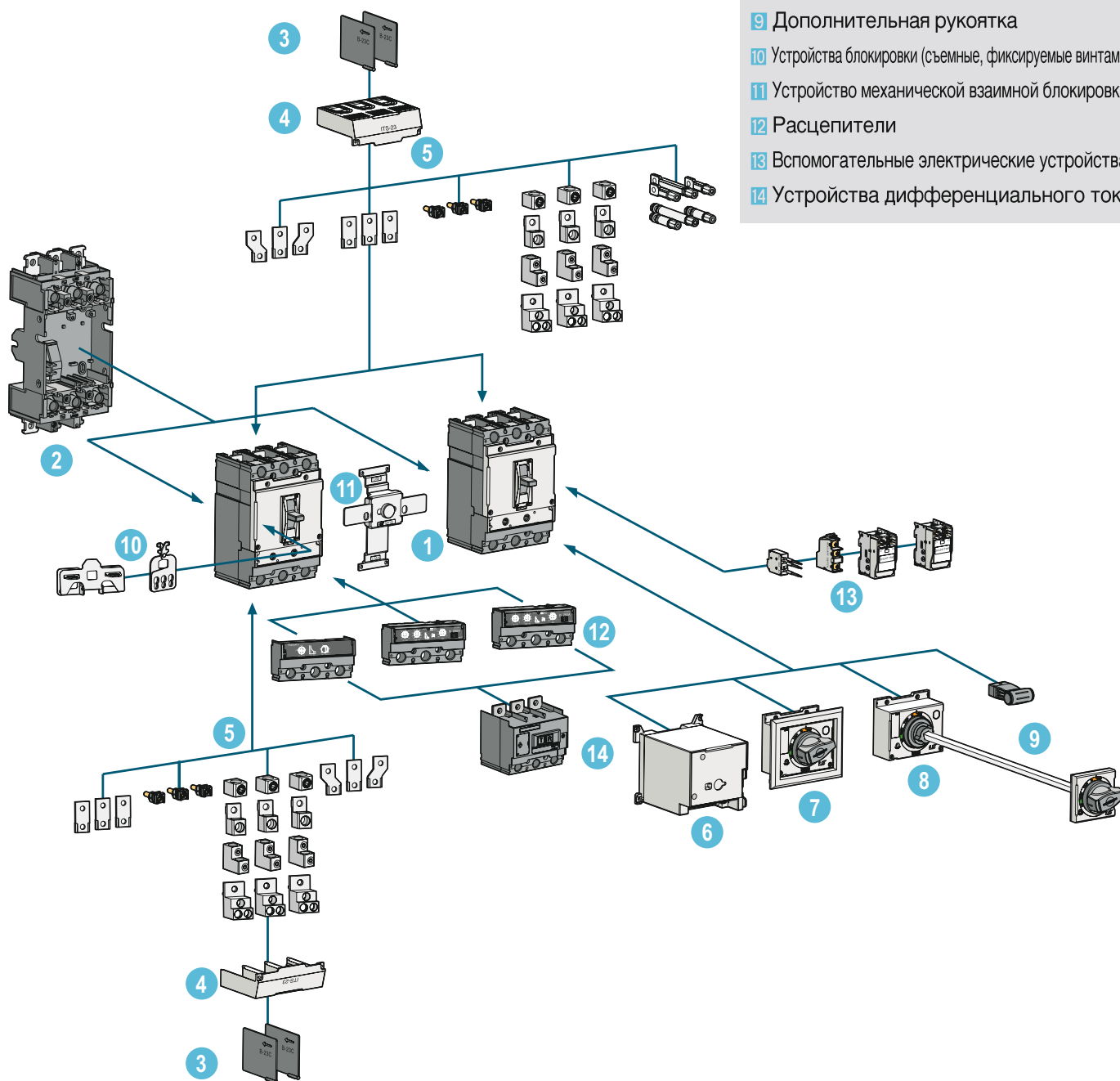

АКСЕССУАРЫ ВЫКЛЮЧАТЕЛЕЙ СЕРИИ TD/TS НА ТОК ДО 800 А

Дополнительные электрические сборочные единицы



UVT

Указанные ниже устройства могут устанавливаться в любой аппарат TD и TS независимо от его типоразмера. Все дополнительные электрические сборочные единицы могут легко устанавливаться в отсек для аксессуаров автоматических выключателей кассетного типа.

Минимальный расцепитель напряжения UVT

Минимальный расцепитель напряжения размыкает автоматический выключатель, если значение линейного напряжения падает до 35 - 70 % от номинального напряжения V_n . Срабатывание происходит мгновенно и автоматически выключатель не может быть возвращен в исходное состояние, пока линейное напряжение не поднимется до 85 % V_n .

Данный расцепитель находится под напряжением постоянно, даже когда автоматический выключатель разомкнут. Минимальный расцепитель напряжения легко устанавливается в автоматическом выключателе ВА-СЭЩ TD или TS в левом отсеке для аксессуаров.

- Диапазон срабатывания: $0.35 \sim 0.7 V_n$
- Напряжение, при котором возможно включение автоматического выключателя $0,85 V_n$ и выше
- Частота сети переменного тока: $45 \text{ Hz} \sim 65 \text{ Hz}$

Технические характеристики

	Напряжение управления (В)	Потребление			Совместимые автоматические выключатели
		перем. ток (ВА)	пост. ток (Вт)	мА	
Потребляемая мощность	перем./пост. ток 24В	0.64	0.65	27	TD100, TD160, TS100, TS160, TS250, TS400, TS630, TS800
	перем./пост. ток 48В	1.09	1.10	23	
	перем./пост. ток 110~130В	0.73	0.75	5.8	
	перем. ток 200~240В/пост. ток 250В	1.21	1.35	5.4	
	перем. ток 380~440В	1.67	-	3.8	
	перем. ток 440~480В	1.68	-	3.5	
Макс. время отключения (мс)		50			
Усилие затяжки винтового зажима		8,2 кгс · см			
Рабочее напряжение (В)					
	- Порог срабатывания выключателя	0.7~1.35 V_n			
	- Порог возможного включения выключателя	~0.85 V_n			

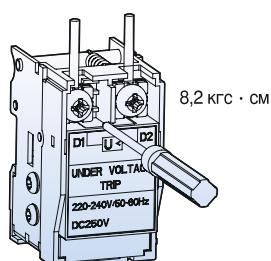

АКСЕССУАРЫ ВЫКЛЮЧАТЕЛЕЙ СЕРИИ TD/TS НА ТОК ДО 800 А

Дополнительные электрические сборочные единицы

Независимый расцепитель SHT

Независимый расцепитель размыкает механизм выключателя в зависимости от напряжения внешнего сигнала. В состав независимого расцепителя входит катушка установки контактов в исходное состояние, которая автоматически сбрасывает полученный сигнал после срабатывания механизма управления. Независимый расцепитель устанавливается в автоматическом выключателе ВА-СЭЩ TD или TS в левом отсеке для аксессуаров.



SHT

- Диапазон напряжений срабатывания: 0.7 ~ 1.1 Vn
- Частота (только в сетях переменного тока): 45 Hz ~ 65 Hz

Технические характеристики

	Напряжение управления (В)	Потребление			Совместимые автоматические выключатели
		перем. ток (ВА)	пост. ток (Вт)	мА	
Потребляемая мощность	пост. ток 12В	-	0.36	30	TD100, TD160, TS100, TS160, TS250, TS400, TS630, TS800
	перем./пост. ток 24В	0.58	0.58	24	
	перем./пост. ток 48В	1.22	1.23	25	
	перем./пост. ток 110~130В	1.36	1.37	10.5	
	перем. ток 220~240В/пост. ток 250В	1.80	1.88	7.5	
	перем. ток 380~500В	1.15	-	2.3	
Макс. время отключения (мс)		50			
Усилие затяжки винтового зажима		8.2 кгс · см			

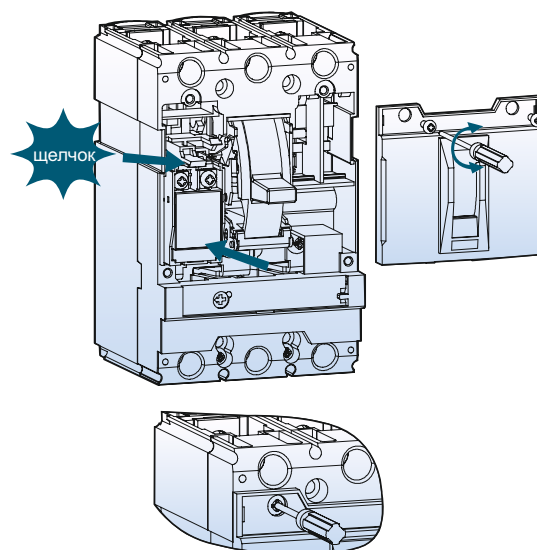
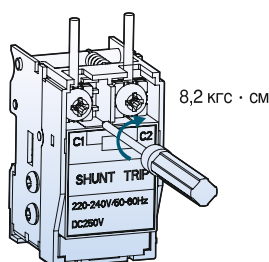

АКСЕССУАРЫ ВЫКЛЮЧАТЕЛЕЙ СЕРИИ TD/TS НА ТОК ДО 800 А

Дополнительные электрические сборочные единицы



AX

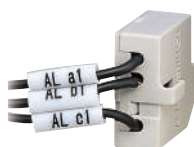

AL

Контакт сигнализации состояния (AX), контакт сигнализации (AL) и контакт аварийной сигнализации (FAL)

Контакт сигнализации состояния (AX)

Контакт предназначен для дистанционной сигнализации состояний аппарата. Данный контакт является переключающим. Одно из его положений соответствует состоянию ВКЛ., а другое - состоянию ОТКЛ. автоматического выключателя.

Контакт сигнализации (AL)

Контакты обеспечивают немедленную подачу звукового или светового аварийного сигнала при срабатывании автоматического выключателя в случае перегрузки или короткого замыкания, а также при срабатывании независимого расцепителя или минимального расцепителя напряжения. Они особенно полезны в автоматизированных установках, где оператор должен быть извещен обо всех изменениях, происходящих в электrorаспределительной системе. Контакт замыкается при автоматическом срабатывании аппарата. Другими словами, контакт не замыкается, если выключатель был разомкнут вручную. Контакт размыкается при возвращении выключателя в исходное состояние.

Контакт аварийной сигнализации (FAL)

Контакт выдает сигнал при срабатывании автоматического выключателя вследствие перегрузки или короткого замыкания. Этот контакт применяется только в автоматических выключателях с электронными расцепителями.

Работа контактов

МССВ	ВКЛ.	ОТКЛ.	СРАБОТАЛ
Положение контакта AX			
Положение контактов AL, FAL			

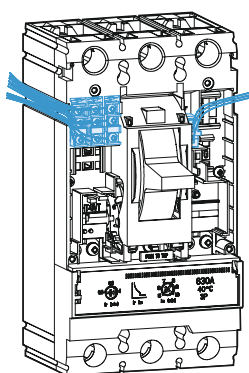

Технические характеристики

Условный тепловой ток I _{th}	5A				
Номинальный рабочий ток I _e и номинальное рабочее напряжение U _e	Напряжение	Ток, I _e		Минимальная токовая нагрузка	
		Резистивная нагрузка	Индуктивная нагрузка		
- Переменный ток 50/60 Гц	125В	5	3	5V DC 160mA 30V DC 30mA	TD100
	250В	3	2		TD160
	500В	-	-		TS100
- Постоянный ток	30В	4	3		TS160
	125В	0.4	0.4		TS250
	250В	0.2	0.2		TS400
					TS630
				TS800	

АКСЕССУАРЫ ВЫКЛЮЧАТЕЛЕЙ СЕРИИ TD/TS НА ТОК ДО 800 А

Дополнительные электрические сборочные единицы

Возможные конфигурации

Максимальное количество устанавливаемых аксессуаров

Фаза	Аксессуар	TD160	TS250	TS630	TS800
R (Слева)	AX	-	1	3	3
	AL	1	1	-	-
	SHT или UVT	1	1	1	1
T (Справа)	AX	2	1	-	-
	AL	-	-	1	2
	FAL	-	1	1	1

Примечание. Контакт FAL может устанавливаться только в автоматический выключатель с электронным расцепителем

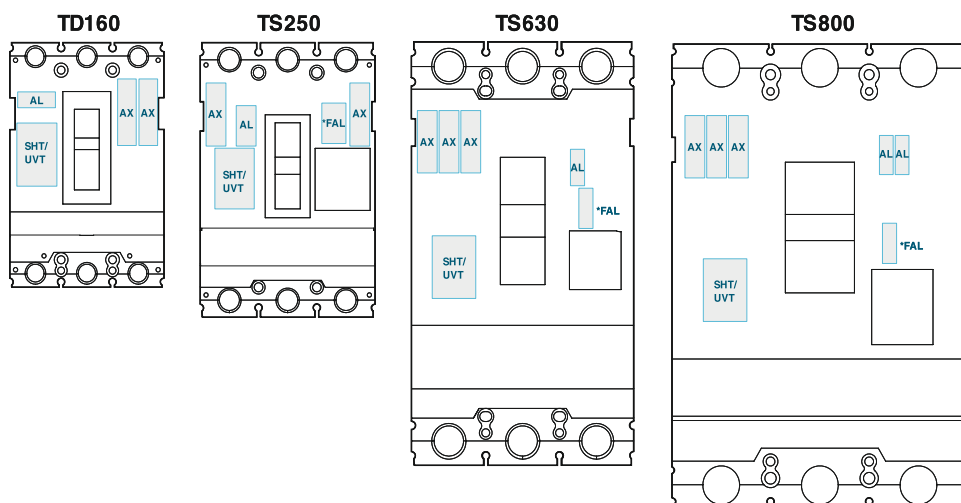

АКСЕССУАРЫ ВЫКЛЮЧАТЕЛЕЙ СЕРИИ TD/TS НА ТОК ДО 800 А

Поворотные рукоятки

Поворотные рукоятки

Поворотная рукоятка для управления выключателем выпускается как в стандартном, так и в выносном исполнении для установки на двери щита.

Рукоятка всегда оснащается замком для блокирования двери щита и, по запросу, может комплектоваться замком для запираения в отключенном состоянии.

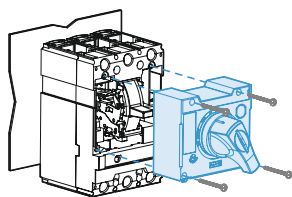

Стандартная поворотная рукоятка

Стандартная поворотная рукоятка

MCCB	Поворотная рукоятка
TD100, TD160	DH1
TS100, TS160, TS250	DH2
TS400, TS630	DH3
TS800	DH4

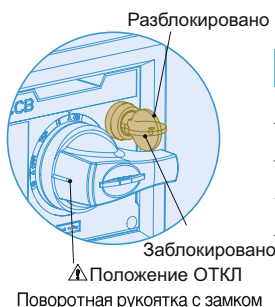

Поворотная рукоятка с замком

Автоматические выключатели

MCCB	Замок	Поворотная рукоятка
TD100, TD160	DHK1	Запираение в положении Вкл. или Откл.
TS100, TS160, TS250	DHK2	
TS400, TS630	DHK3	
TS800	DHK4	

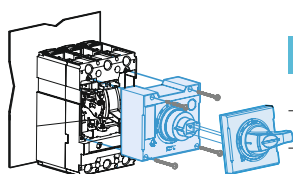

Выносная поворотная рукоятка

Выносная поворотная рукоятка

MCCB	Замок
TD100, TD160	EH1
TS100, TS160, TS250	EH2
TS400, TS630	EH3
TS800	EH4

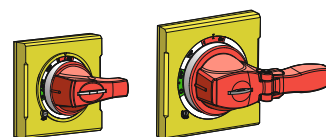

Доступный цвет Красный или Желтый

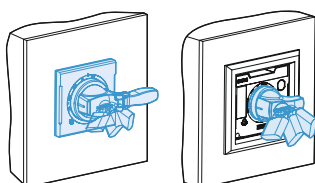

Замки для стандартной и выносной поворотной рукоятки

Замки могут использоваться для блокировки автоматического выключателя в положении ВКЛ. и ОТКЛ.

АКСЕССУАРЫ ВЫКЛЮЧАТЕЛЕЙ СЕРИИ TD/TС НА ТОК ДО 800 А

Поворотные рукоятки

Степень защиты

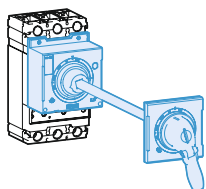
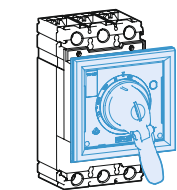

Тип	Степень защиты	IP
Автоматический выключатель со стандартной поворотной рукояткой и фланцем для установки на двери щита	От проникновения сферического тела диаметром 1.0 мм.	IP40
Автоматический выключатель с выносной поворотной рукояткой и фланцем для установки на двери щита	Полная защита от проникновения пыли и струй воды с любого направления	IP65

АКСЕССУАРЫ ВЫКЛЮЧАТЕЛЕЙ СЕРИИ TD/TS НА ТОК ДО 800 А

Приспособления для навесного замка на рычаг управления

Съемное приспособление для навесного замка на рычаг управления

Съемное приспособление для навесного замка на рычаг управления замок может применяться со всеми автоматическими выключателями TD и TS.

Конструкция приспособления позволяет легко устанавливать его на аппарат.

Данное устройство позволяет заблокировать рычаг управления в положении «Откл.». Тем самым гарантируется разъединение согласно требований IEC 60947-2.

Устройство для запираания рычага управления навесным замком может устанавливаться на 3-полюсных и 4-полюсных автоматических выключателях. Оно позволяет использовать до трех навесных замков с дужкой диаметром 5 - 8 миллиметров (замки не поставляются).



Съемное приспособление для навесного замка на рычаг управления

MCCB	Замок	Назначение
TD100,TD160	PL1	Блокировка в положении «ОТКЛ.»
TS100,TS160,TS250	PL2	
TS400,TS630	PL3	
TS800	PL4	

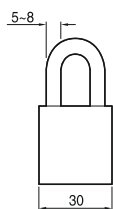
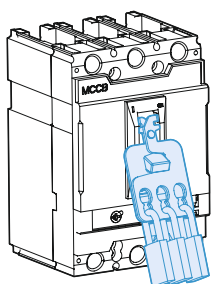
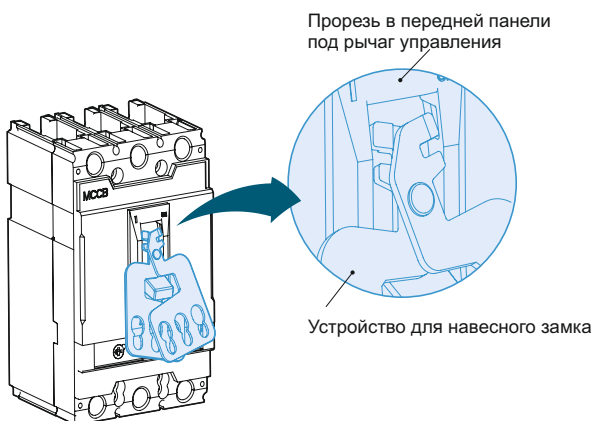

Размеры
навесного замка

АКСЕССУАРЫ ВЫКЛЮЧАТЕЛЕЙ СЕРИИ TD/TS НА ТОК ДО 800 А

Приспособления для навесного замка на рычаг управления

Приспособление с фиксированным креплением для навесного замка на рычаг управления может применяться со всеми автоматическими выключателями TD и TS.

Данное приспособление позволяет заблокировать рычаг управления в положении «Откл.» или «Вкл.». Блокировка в положении «Откл.» гарантированно обеспечивает разъединение согласно требованиям IEC 60947-2.

Устройство для запираания рычага управления навесным замком может устанавливаться на 3-полюсных и 4-полюсных автоматических выключателях. Оно позволяет использовать до трех навесных замков с дужкой диаметром 5 - 8 миллиметров (замки не поставляются).



Приспособление с фиксированным креплением для навесного замка на рычаг управления

MCCB	Замок	Назначение
TD100,TD160	PHL1	Блокировка в положении «Откл.» или «Вкл.»
TS100,TS160,TS250	PHL2	
TS400,TS630	PHL3	
TS800	PHL4	

Порядок использования

Приспособление легко устанавливается на передней панели автоматического выключателя.

- Установите рычаг управления в положение «Вкл.» или «Откл.».
- Прикрепите приспособление винтами к передней панели автоматического выключателя.
- Согните устройство, как показано на рисунке 3.
- В приспособление может быть установлен любой навесной замок подходящего размера (ширина корпуса замка 30 мм, диаметр дужки 5-8 мм).

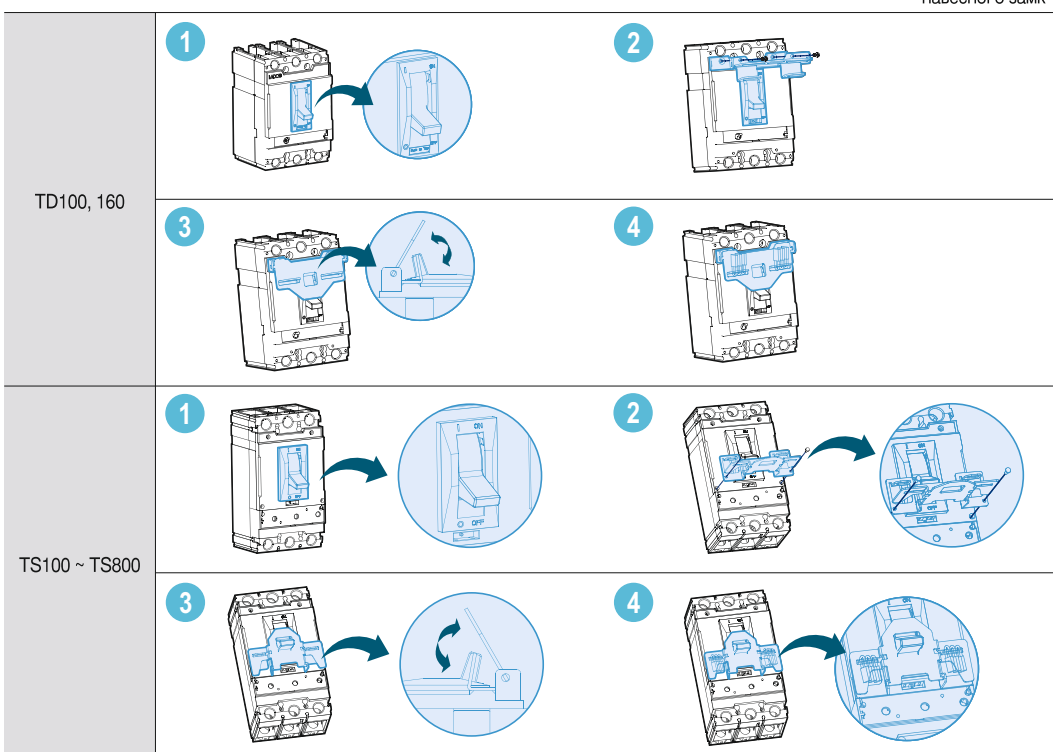
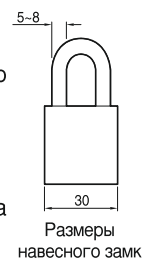

АКСЕССУАРЫ ВЫКЛЮЧАТЕЛЕЙ СЕРИИ TD/TS НА ТОК ДО 800 А

Приспособления для навесного замка на рычаг управления



Поворотная рукоятка с замком

Блокировка может осуществляться при помощи поворотной рукоятки с замком. Автоматический выключатель блокируется в положении ОТКЛ.

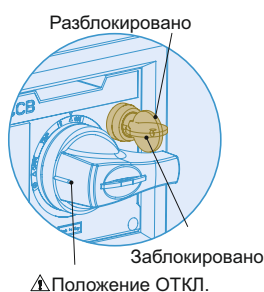

Поворотная рукоятка с замком

MCCB	Замок	Назначение
TD100,TD160	DHK1	Блокировка в положении «ОТКЛ.»
TS100,TS160,TS250	DHK2	
TS400,TS630	DHK3	
TS800	DHK4	

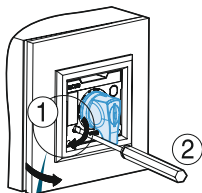
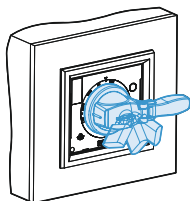
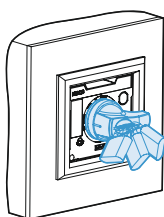

Открытие двери щита

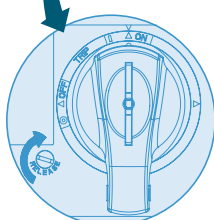

Разблокировка

Приспособление для навесного замка на поворотную рукоятку

На поворотную рукоятку может быть установлено приспособление для навесного замка. Автоматический выключатель блокируется в положении ВКЛ. и ОТКЛ.

Приспособление позволяет использовать до трех навесных замков с дужкой диаметром 5 – 8 миллиметров (замки не поставляются).

Блокировка двери щита в положении ВКЛ.

Дверь щита может быть заблокирована, когда поворотная рукоятка выключателя находится в положении ВКЛ. или СРАБОТАЛ. Чтобы открыть дверь щита, когда выключатель находится в положении ВКЛ., поверните запорный винт по часовой стрелке.

АКСЕССУАРЫ ВЫКЛЮЧАТЕЛЕЙ СЕРИИ TD/TS НА ТОК ДО 800 А

Силовые выводы

Подключение спереди

Вывод для подключения спереди



- Входит в стандартную комплектацию автоматического выключателя ВА-СЭЩ
- Служит для подключения шины и кабеля с наконечником

МCCB	Тип
TD100, TD160	TM1
TS100, TS160, TS250	TM2
TS400, TS630	-
TS800	-

Внутренний вывод в корпусе



- Для подключения оголенных кабелей к автоматическим выключателям ВА-СЭЩ серии TD и TS
- Позволяет подключать и алюминиевые, и медные кабели



Применяется с выключателями	Тип	Число полюсов	Кол-во комплектов	Кол-во подключаемых кабелей	Размеры проводника
TD100, 160	SBT13	3	1 компл. (3EA)	1	L(mm) 21
	SBT14	4	1 компл. (4EA)		S(mm ²)Медь/Алюминий 2.5~95
					Момент затяжки зажима (kgf · cm) 120~147
TS100, 160, 250	SBT23	3	1 компл. (3EA)	1	L(mm) 21
	SBT24	4	1 компл. (4EA)		S(mm ²)Медь/Алюминий 10~150
					Момент затяжки зажима (kgf · cm) 120~147
TS400, 630	Примечание1) IBT33	3	1 компл. (3EA)	1	L(mm) 30
	IBT34	4	1 компл. (4EA)		S(mm ²)Медь/Алюминий 70~300
					Момент затяжки зажима (kgf · cm) 367~428
PB12, 13	Примечание2) IBT13	3	1 компл. (3EA)	1	L(mm) 18
	IBT14	4	1 компл. (4EA)		S(mm ²)Медь/Алюминий 2.5~95
					Момент затяжки зажима (kgf · cm) 306
PB22, 23	Примечание1) IBT23	3	1 компл. (3EA)	1	L(mm) 21
	IBT24	4	1 компл. (4EA)		S(mm ²)Медь/Алюминий 10~150
					Момент затяжки зажима (kgf · cm) 306

Примечание) 1. Зажим IBT3 установлен в TS630 только если номинальный ток не превышает 400 А.
2. IBT13, 14 и IBT23, 24 предназначены для фиксированной части аппарата

SBT13. 14

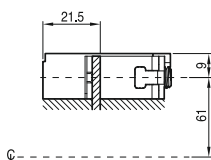

SBT23. 24

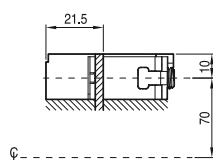

IBT33. 34(TS400)

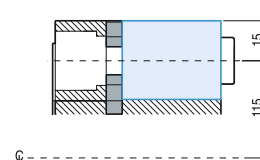

АКСЕССУАРЫ ВЫКЛЮЧАТЕЛЕЙ СЕРИИ TD/TS НА ТОК ДО 800 А

Силовые выводы

Подключение спереди

Удлиненный вывод в корпусе (для медных кабелей/шин и алюминиевых кабелей)

- Удлиненные выводы в корпусе позволяют подключать к автоматическим выключателям TD и TS медные кабели/шины и алюминиевые кабели. Существует 4 вида подобных выводов:
- Для TD100, TD160: Вывод для подключения 1 кабеля (EBT13, EBT14)
- Для TS100, TS160, TS250: Вывод для подключения 1 кабеля (EBT23, EBT24)
- Для TS400, TS630: Вывод для подключения 2 кабелей (EBT33, EBT34)
- Для TS800: Вывод для подключения 3 кабелей (EBT43, EBT44)

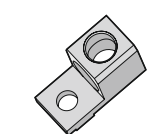

1-cable connector

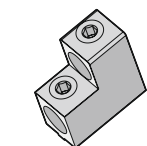

2-cable connector

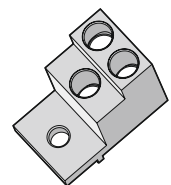

3-cable connector



Применяется с выключателями	Тип	Число полюсов	Кол-во комплектов	Кол-во подключаемых кабелей	Размеры проводника
TD100, 160	EBT13	3	1 компл. (3EA)	1	L(mm) 20
	EBT14	4	1 компл. (4EA)		S(mm²)Медь/Алюминий 2.5~95
					Момент затяжки зажима (kgf · cm) 306
TS100, 160, 250	EBT23	3	1 компл. (3EA)	1	L(mm) 24
	EBT24	4	1 компл. (4EA)		S(mm²)Медь/Алюминий 10~150
					Момент затяжки зажима (kgf · cm) 306
TS400, 630	EBT33	3	1 компл. (3EA)	2	L(mm) 33 или 62
	EBT34	4	1 компл. (4EA)		S(mm²)Медь/Алюминий 2 × 85 to 2 × 240
					Момент затяжки зажима (kgf · cm) 367~428
TS800	EBT43	3	1 компл. (3EA)	3	L(mm) 25~48
	EBT44	4	1 компл. (4EA)		S(mm²)Медь/Алюминий 3 × 85 to 3 × 240
					Момент затяжки зажима (kgf · cm) 367~428

SBT13. 14

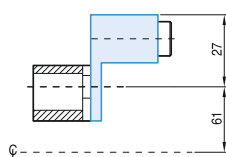

SBT23. 24

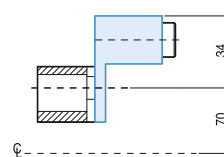

SBT33. 34

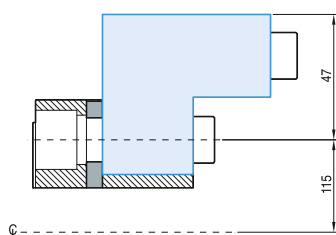

SBT43. 44

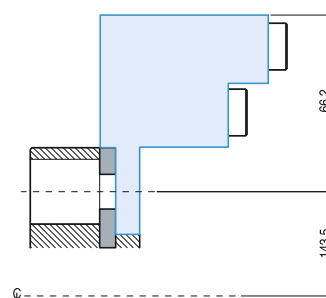







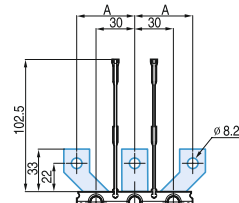
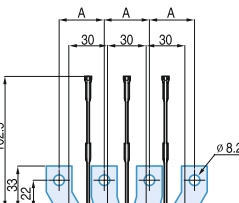

АКСЕССУАРЫ ВЫКЛЮЧАТЕЛЕЙ СЕРИИ TD/TS НА ТОК ДО 800 А

Силовые выводы

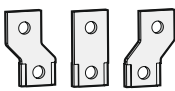
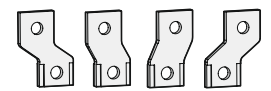
Подключение спереди

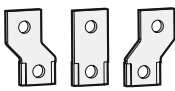
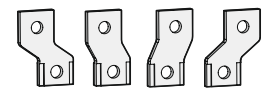
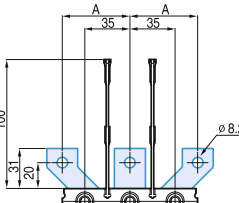
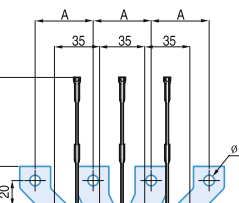
Удлиненные выводы

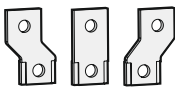
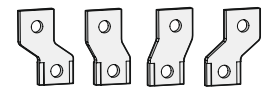
- Поставляются в качестве дополнительных принадлежностей автоматического выключателя
- Позволяют увеличить расстояние между выводами выключателя

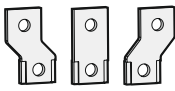
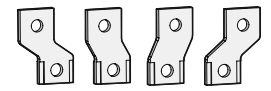
МССВ	Число полюсов	Тип	Размер A (mm)	Внешний вид	
 <p>TD100, 160 3P</p>  <p>TD100, 160 4P</p>	TD100, TD160	2P	35		
		3P		SP13a	
		4P		SP14a	
		2P		SP12b	
		3P	SP13b		
		4P	SP14b		
 <p>TS100, 160, 250 3P</p>  <p>TS100, 160, 250 4P</p>	TS100, TS160, TS250	2P	45		
		3P		SP23a	
		4P		SP24a	
		2P	SP22b	52.5	
		3P	SP23b		
		4P	SP24b		



АКСЕССУАРЫ ВЫКЛЮЧАТЕЛЕЙ СЕРИИ TD/TS НА ТОК ДО 800 А

Силовые выводы

Подключение спереди

Удлиненные выводы

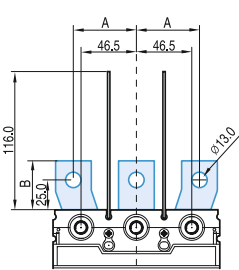
- Поставляются в качестве дополнительных принадлежностей автоматического выключателя
- Позволяют увеличить расстояние между выводами выключателя

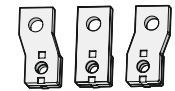
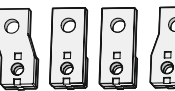
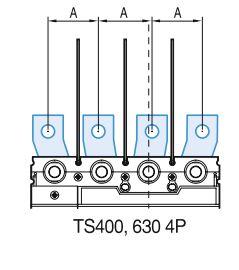
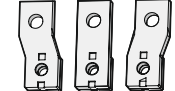
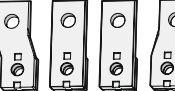
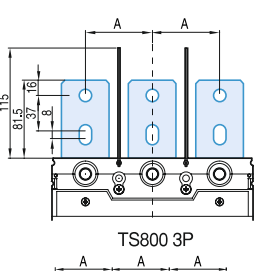
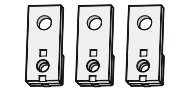
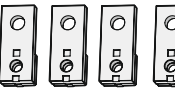
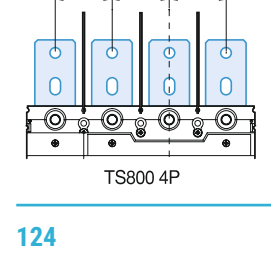
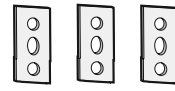
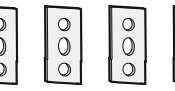
МССВ	Число полюсов	Тип	Размер (мм)		Внешний вид
			A	B	
 <p>TS400, 630 3P</p>	2P	SP32a	52.5	41	
	3P	SP33a			
	4P	SP34a			
	 <p>TS400, 630 4P</p>	2P	SP32b	70	54
3P		SP33b			
4P		SP34b			
 <p>TS800 3P</p>		2P	SPS32	46.5	41
	3P	SPS33			
	4P	SPS34			
	 <p>TS800 4P</p>	2P	SPS42	70	81.5
3P		SPS43			
4P		SPS44			

АКСЕССУАРЫ ВЫКЛЮЧАТЕЛЕЙ СЕРИИ TD/TS НА ТОК ДО 800 А

Силовые выводы

Подключение сзади

Задние выводы позволяют использовать автоматический выключатель ВА-СЭЩ TD в TS шкафах и других устройствах, где требуется подключение сзади.

Выводы присоединяются непосредственно к автоматическим выключателям, не требуя никаких изменений конструкции аппаратов.

Выводы для подключения сзади бывают двух видов:

- Плоские
- С резьбовым зажимом

Плоские

Плоские вертикальные выводы

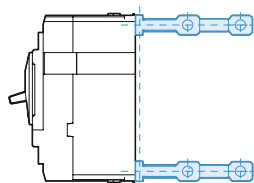

MCCB	2-полюсн.	3-полюсн.	4-полюсн.
TD100,TD160	RTB12	RTB13	RTB14
TS100,TS160,TS250	RTB22	RTB23	RTB24
TS400,TS630	RTB32	RTB33	RTB34
TS800	RTB42	RTB43	RTB44

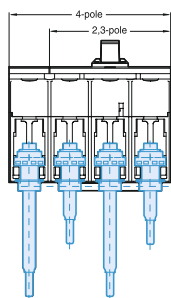

Плоские

TD160,TS250
Болт с внутр. 6-угольн. P.S/W, M6, L15
Усилие затяжки: M6 (51.1–64.9 kgf-cm)

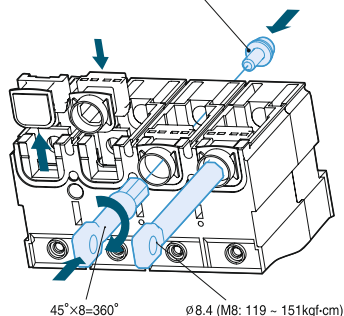

45°×8=360° Ø8.4 (M8: 119 - 151kgf-cm)

TS630
Болт с внутр. 6-угольн. P.S/W, M8, L20
Шайба пружинная стопорная D10
Шайба плоская D10
Усилие затяжки: M8 (119-151 kgf-cm)

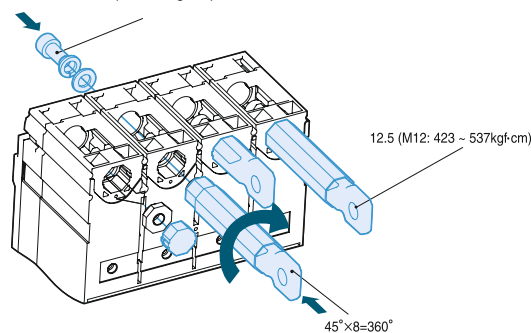

12.5 (M12: 423 - 537kgf-cm)

45°×8=360°

TS800
Болт с внутр. 6-угольн. P.S/W, M8, L20
Шайба пружинная стопорная D10
Шайба плоская D10
Усилие затяжки: M8 (119-151 kgf-cm)

С резьбовым зажимом

Выводы с резьбовым с резьбовым зажимом

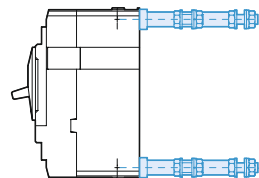

MCCB	2-полюсн.	3-полюсн.	4-полюсн.
TD100,TD160	RTR12	RTR13	RTR14
TS100,TS160,TS250	RTR22	RTR23	RTR24
TS400,TS630	-	-	-
TS800	-	-	-

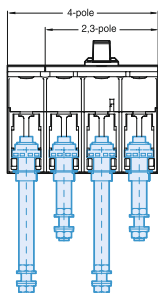

С резьбовым зажимом

АКСЕССУАРЫ ВЫКЛЮЧАТЕЛЕЙ СЕРИИ TD/TS НА ТОК ДО 800 А

Изоляция



Низкие крышки



Высокие крышки

Изолирующие крышки для выводов

Изолирующая крышка для выводов

Чтобы предотвратить случайный контакт с токоведущими частями, и таким образом обеспечить защиту от прямого прикосновения, на автоматический выключатель устанавливаются крышки для выводов.

Существуют крышки следующих типов:

Низкие крышки выводов ITS

- Степень защиты IP40
- Для стационарных автоматических выключателей с выводами для подключения сзади и для подвижных частей втычных автоматических выключателей

Высокие крышки выводов ITL

- Степень защиты IP40
- Для стационарных автоматических выключателей с выводами для подключения спереди, с удлиненными выводами для подключения спереди и с передними выводами для кабелей

МССВ		Изолирующие крышки	
Типоразмер	Число полюсов	Высокие	Низкие
TD100,TD160	2-полюсн. ⁽¹⁾ , 3-полюсн.	ITL13	ITS13
	4-полюсн.	ITL14	ITS14
TS100,TS160,TS250	2-полюсн. ⁽¹⁾ , 3-полюсн.	ITL23	ITS23
	4-полюсн.	ITL24	ITS24
TS400,TS630	2-полюсн. ⁽¹⁾ , 3-полюсн.	ITL33	ITS33
	4-полюсн.	ITL34	ITS34
TS800	2-полюсн. ⁽¹⁾ , 3-полюсн.	ITL43	ITS43
	4-полюсн.	ITL44	ITS44

Примечание. (1) Используются 2 полюса 3-полюсного автоматического выключателя в литом корпусе.

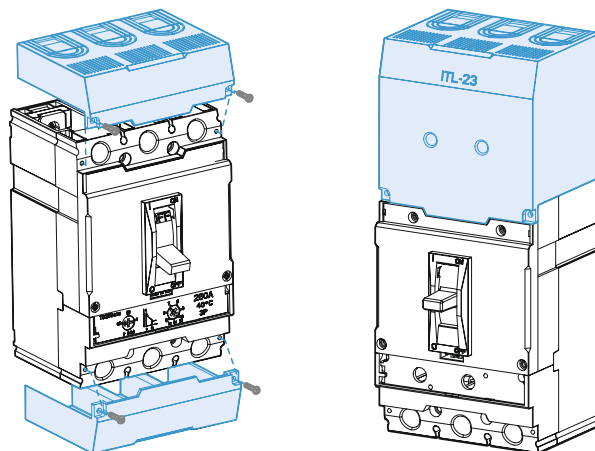

АКСЕССУАРЫ ВЫКЛЮЧАТЕЛЕЙ СЕРИИ TD/TS НА ТОК ДО 800 А

Изоляция

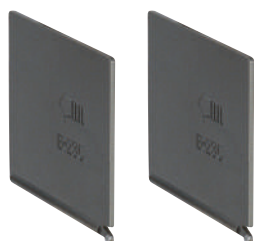

Межфазные разделительные перегородки

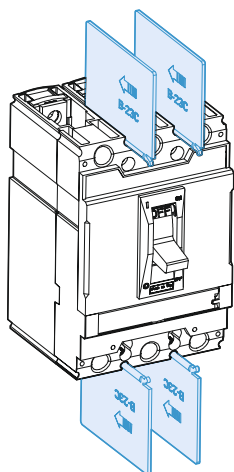

Межфазные разделительные перегородки

Позволяют улучшить изоляцию между фазами. Перегородки устанавливаются с передней стороны, даже если автоматический выключатель уже установлен в щите. Они вставляются в соответствующие гнезда. Перегородки несовместимы с верхними и нижними изолирующими крышками для выводов. Можно установить межфазные разделительные перегородки между двумя автоматическими выключателями, расположенными рядом.

Тип	Предназначены для выключателя	Количество в комплекте
B-23C	TD100, TD160	4шт.
	TS100, TS160, TS250	4шт.
B-33C	TS400, TS630	4шт.
B-43C	TS800	4шт.

Внешний ТТ для нейтрали(NCT)

ETM33, ETM43 с внешним ТТ для нейтрали(NCT)

ТТ для нейтрали требуется для защиты от замыкания на землю, когда используется 3х полюсный выключатель в трехфазной 4х кабельной сети.

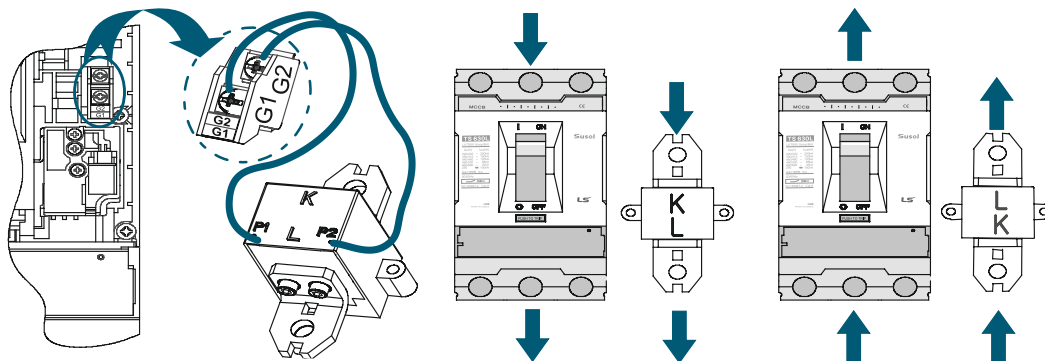

Выключатель МСВ		Номинальный ток ТТ NCT
Типоразмер	Кол-во полюсов	
TS400, 630	3 полюса	160А, 250А, 400А, 630А
TS800	3 полюса	630А, 800А

АКСЕССУАРЫ ВЫКЛЮЧАТЕЛЕЙ СЕРИИ TD/TS НА ТОК ДО 800 А

Блокировка



Механическая блокировка
(замки не поставляются).

Устройство механической взаимной блокировки

Устройство механической взаимной блокировки (MIT) устанавливается спереди на два расположенных рядом 3-полюсных или 4-полюсных автоматических выключателя. Оно предназначено для предотвращения одновременного включения выключателей.

Устройство прикрепляется непосредственно к корпусам автоматических выключателей.

Устройство взаимной блокировки допускает установку замка, чтобы зафиксировать положение выключателей (также имеется возможность блокировки в положении О-О).

Устройство механической взаимной блокировки особенно хорошо подходит для использования в системах с ручным вводом резерва.

Работа

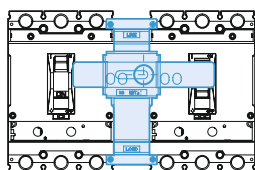

Левый выключатель:
ВКЛ/ОТКЛ возможно
Правый выключатель:
ОТКЛ заблокировано

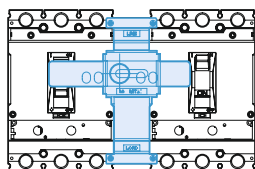

Левый выключатель:
ОТКЛ заблокировано
Правый выключатель: ВКЛ/
ОТКЛ возможно

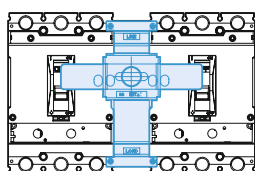

Оба выключателя
заблокированы

MCCB		Блокировка
Типоразмер	Число полюсов	
TD100,TD160	3-полюсн.	MIT13
	4-полюсн.	MIT14
TS100,TS160,TS250	3-полюсн.	MIT23
	4-полюсн.	MIT24
TS400,TS630	3-полюсн.	MIT33
	4-полюсн.	MIT34
TS800	3-полюсн.	MIT43
	4-полюсн.	MIT44

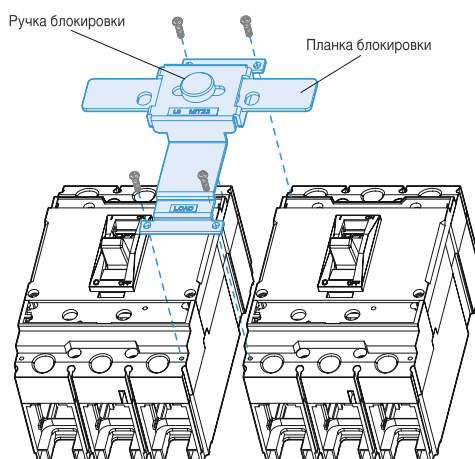

АКСЕССУАРЫ ВЫКЛЮЧАТЕЛЕЙ СЕРИИ TD/TS НА ТОК ДО 800 А

Втычной выключатель

Втычной выключатель

Фиксированная часть является основанием для крепления подвижной части втычного выключателя. Она устанавливается непосредственно на заднюю монтажную панель.

Автоматический выключатель присоединяется с помощью верхнего и нижнего крепежного винтов.

Фиксированная часть позволяет снимать автоматический выключатель, не отсоединяя кабели, что особенно ценно в корабельных и других важных электроустановках.

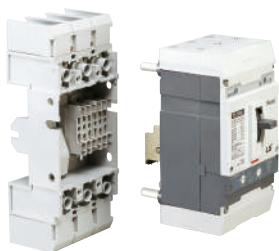

MCCB	Число полюсов	Расположение	Тип	Назначение
TD100, TD160	2	Однорядное	PB12	
	3	Однорядное	PB13	
	4	Однорядное	PB14	
	2	Двухрядное	PB12D2	Для распределительного щита
	3	Двухрядное	PB13D2	Для распределительного щита
TS100, TS160, TS250	2	Однорядное	PB22	
	3	Однорядное	PB23	
TS400, TS630	2	Однорядное	PB32	
	3	Однорядное	PB33	
TS800	2	Однорядное	PB42	
	3	Однорядное	PB43	

Монтаж спереди

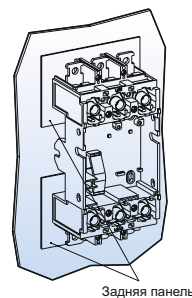
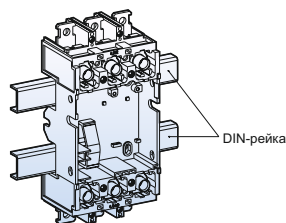
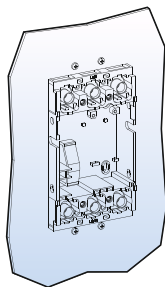

Заднее присоединение

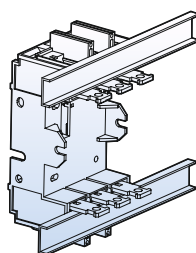
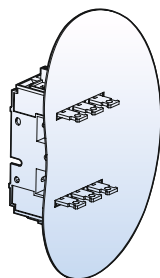

АКСЕССУАРЫ ВЫКЛЮЧАТЕЛЕЙ СЕРИИ TD/TS НА ТОК ДО 800 А

Втычной выключатель

Стандартный втычной автоматический выключатель в литом корпусе: Тип РВ□

- Типоразмер стационарного аппарата: TD100~TS800
- Обычно используется в распределительных цепях

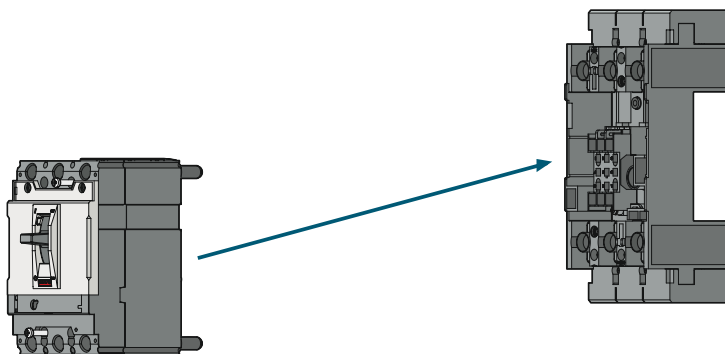

Двухрядный втычной автоматический выключатель в литом корпусе: Тип РВ□D2

- Типоразмер стационарного аппарата: TD100, 160
- Обычно применяются в групповых цепях

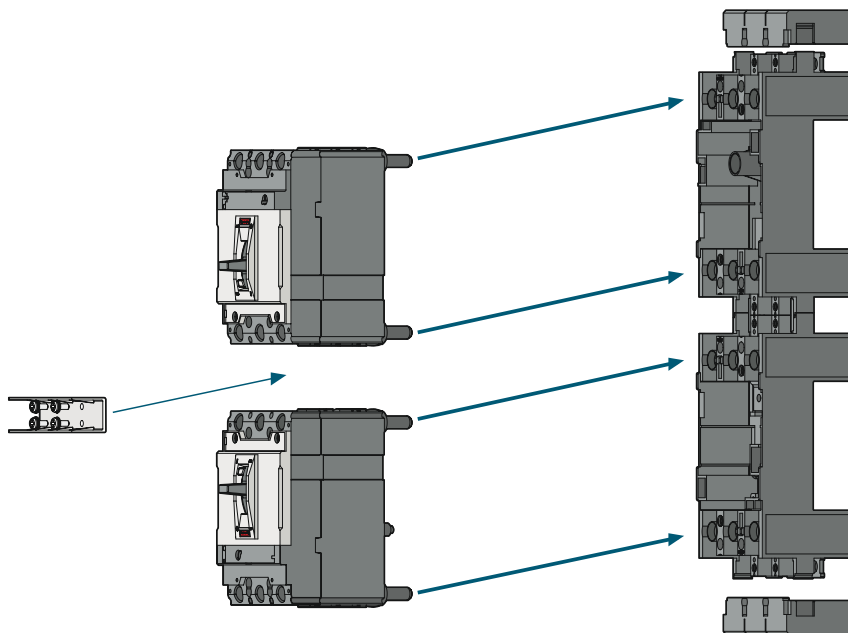

АКСЕССУАРЫ ВЫКЛЮЧАТЕЛЕЙ СЕРИИ TD/TS НА ТОК ДО 800 А

Втычной выключатель

Процедура сборки

TD100, TD160

1. Преобразование стационарного автоматического выключателя в подвижную часть втычного выключателя

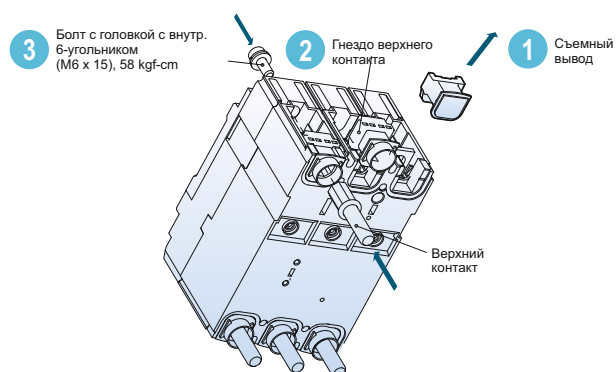

2. Сборка устройства, блокирующего отсоединение и присоединение выключателя

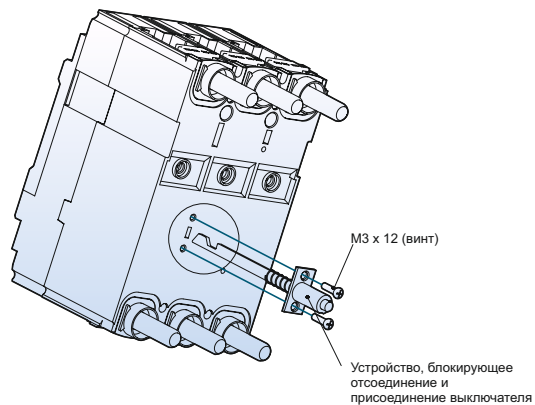

3. Соединение подвижной и фиксированной части

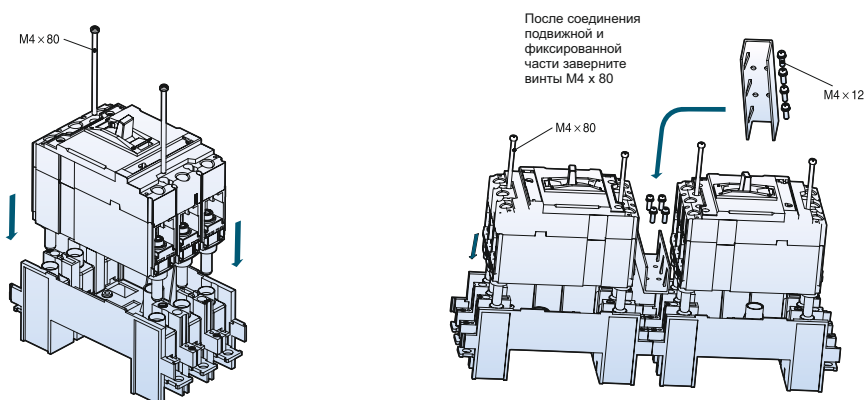

АКСЕССУАРЫ ВЫКЛЮЧАТЕЛЕЙ СЕРИИ TD/TS НА ТОК ДО 800 А

Втычной выключатель

Процедура сборки

TS100, TS160, TS250

1. Преобразование стационарного автоматического выключателя в подвижную часть втычного выключателя

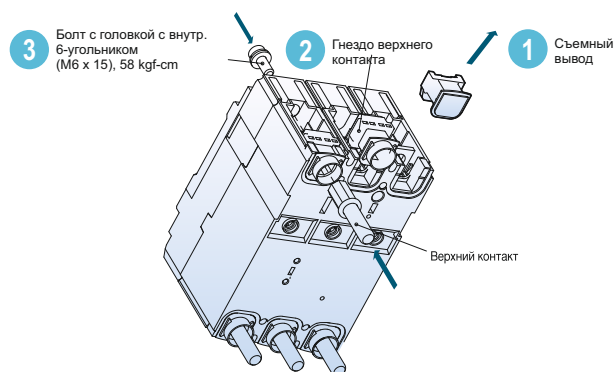

2. Сборка устройства, блокирующего отсоединение и присоединение выключателя

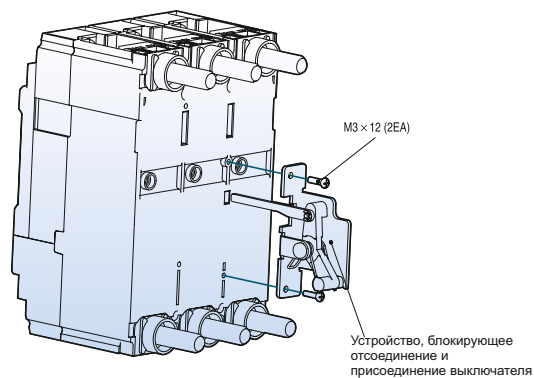

3. Соединение подвижной и фиксированной части

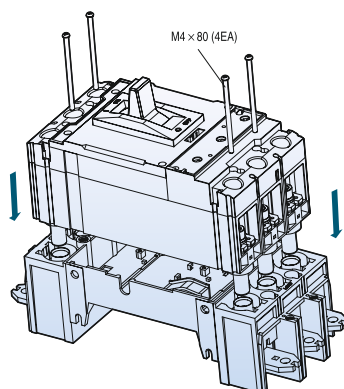

АКСЕССУАРЫ ВЫКЛЮЧАТЕЛЕЙ СЕРИИ TD/TS НА ТОК ДО 800 А

Втычной выключатель

Процедура сборки

TS400, TS630

TS800

1. Преобразование стационарного автоматического выключателя в подвижную часть втычного выключателя

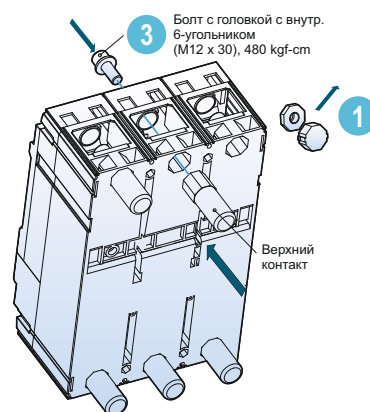
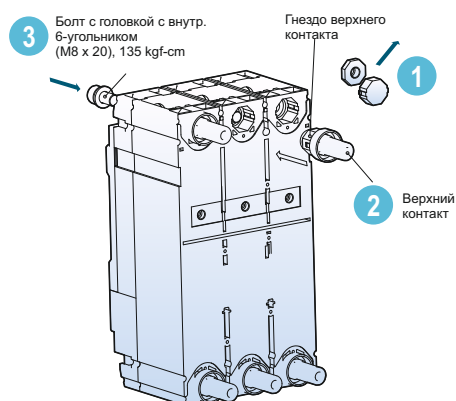

2. Сборка устройства, блокирующего отсоединение и присоединение выключателя

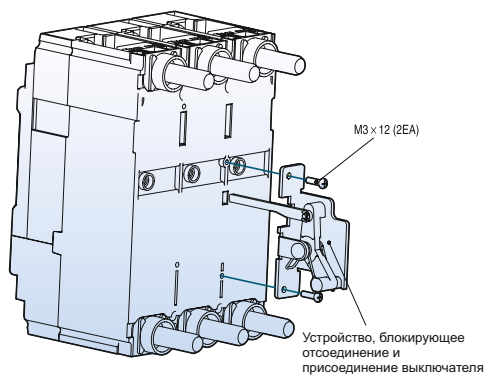
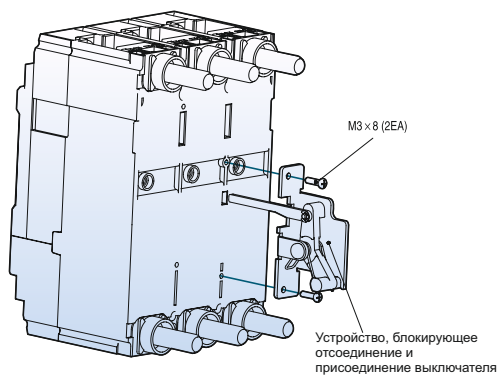

3. Соединение подвижной и фиксированной части

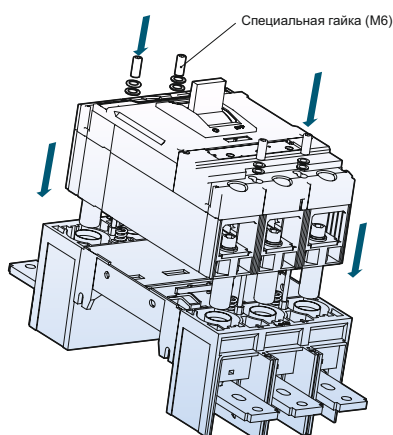
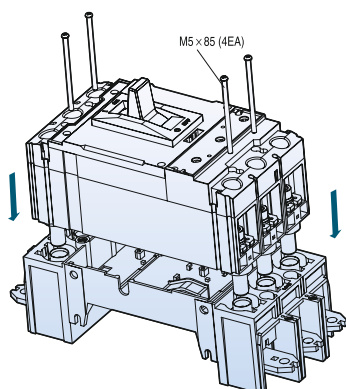

АКСЕССУАРЫ ВЫКЛЮЧАТЕЛЕЙ СЕРИИ TD/TS НА ТОК ДО 800 А

Соединительный комплект

Вспомогательные цепи (AX, AL, SHT, UVT) аппарата подключаются через 1-3 соединительных разъема, к которым подсоединяются провода из соединительного комплекта (по 9 проводов в каждом комплекте). Провода соединительных комплектов используются на съемной и неподвижной частях втычного аппарата типоразмером до 800АФ.

Макс. типоразмер выключателя	Неподвижная часть		Съемная часть	
	Количество	Описание	Количество	Описание
TD160	1	Набор частей для сборки, соединительный комплект, TD160	1	Набор частей для сборки, соединительный комплект, TD160
TS250	2		1	Набор частей для сборки, соединительный комплект, TS250
TS400/630	3		1	Набор частей для сборки, соединительный комплект, TS630
TS800	3		1	Набор частей для сборки, соединительный комплект, TS800

TD160

Съемная часть

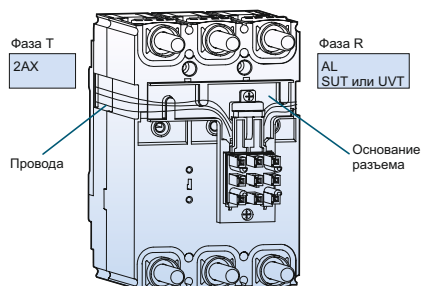

Неподвижная часть

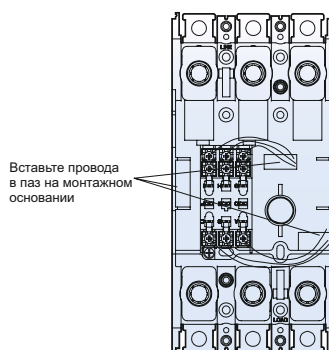

TS250

Съемная часть

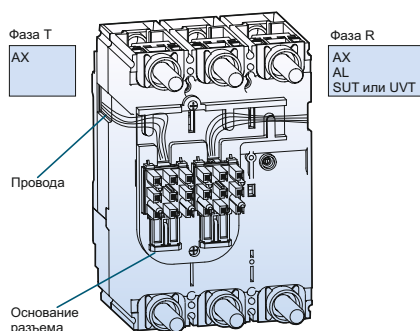

Неподвижная часть

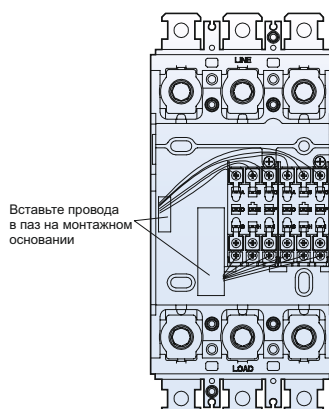

АКСЕССУАРЫ ВЫКЛЮЧАТЕЛЕЙ СЕРИИ TD/TS НА ТОК ДО 800 А

Соединительный комплект

TS400/630

Съемная часть

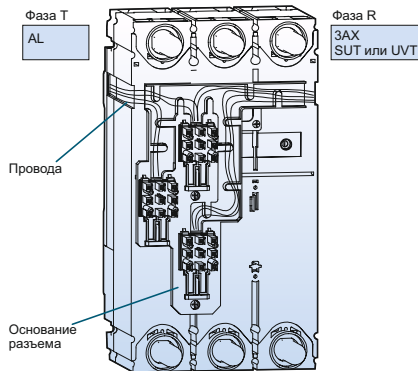

Неподвижная часть

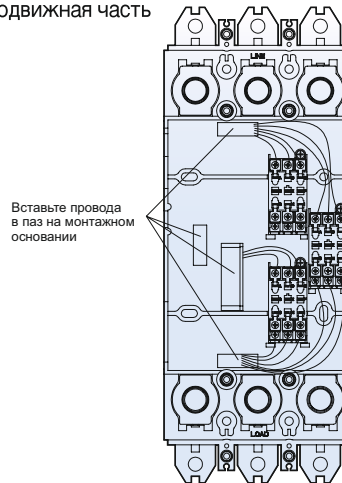

TS800

Съемная часть

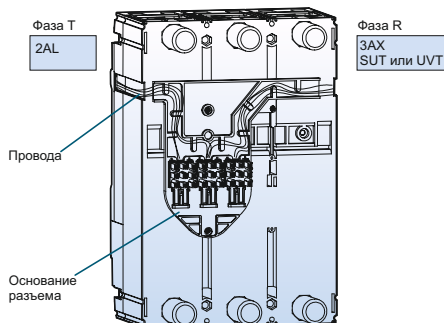

Неподвижная часть

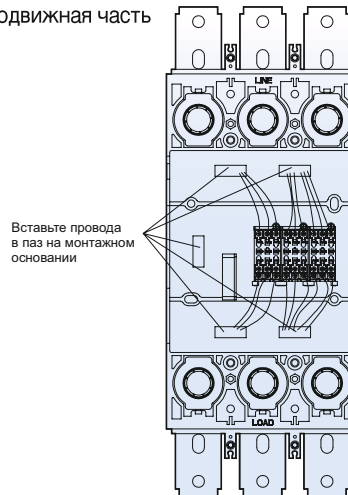

Цвет проводов

Съемная часть

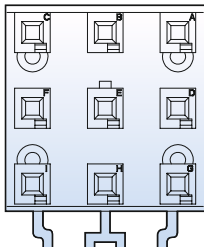

Цвет проводов

A: Красный	B: Белый	C: Черный
D: Синий	E: Желтый	F: Зеленый
G: Серый	H: Оранжевый	I: Коричневый

Примечание) Во избежание поражения электрическим током заизолируйте концы неиспользуемых проводов

Неподвижная часть

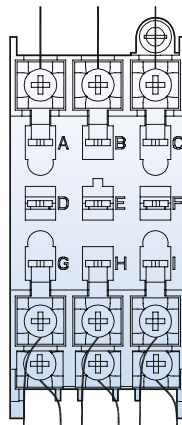

Цвет проводов

A: Красный	B: Белый	C: Черный
D: Синий	E: Желтый	F: Зеленый
G: Серый	H: Оранжевый	I: Коричневый

Примечание) Во избежание поражения электрическим током заизолируйте концы неиспользуемых проводов

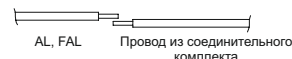

АКСЕССУАРЫ ВЫКЛЮЧАТЕЛЕЙ СЕРИИ TD/TS НА ТОК ДО 800 А

Дистанционное управление

Моторный привод

Моторные приводы могут работать в ручном и автоматическом режиме. Моторный привод управляет механизмом, переводящим рычаг управления автоматических выключателей TD и TS в положение ВКЛ. и ОТКЛ/СБРОС.



TS250 + MOP2

- Рукоятка ручного управления расположена на передней панели привода
- Имеется возможность выбора ручного или автоматического режима работы.

Моторный привод крайне необходим при создании системы ввода резерва с дистанционным управлением, обеспечивающей непрерывную подачу питания в особо важных электроустановках:

- Коммерческий сектор: больницы, высотные здания, банки, страховые компании, торговые центры
- Промышленные объекты: корабли, сборочные линии, военные объекты, порты и железнодорожные станции.

MCCB	Тип	Напряжение управления	Потребляемый ток привода (А)	Время отклика (ms)		Потребление (W)	Механическая износостойкость (циклов работы)	Кол-во циклов работы в час
				Размыкание	Замыкание			
TD100, TD160	MOP1	① 24V пост. тока ② 100~240V/ перем. тока 100~220V пост. тока	≤2.5A (пост. тока 24V) ≤0.5A (перем. ток)	310	200	14	25,000	120
TS100, TS160, TS250	MOP2	① 24V пост. тока ② 100~110V перем. тока/	≤5A (пост. тока 24V)	350	230	14	25,000	120
TS400, TS 630	MOP3	110V пост. тока ③ 230 перем. тока /	≤2A (перем. ток)	500	350	35	20,000	60
TS800	MOP4	220V пост. тока		700	420	35	10,000	20

Схема подключения

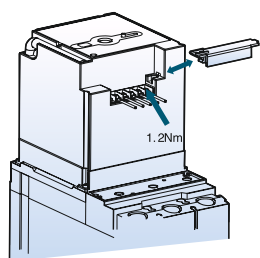

Стандартное подключение

Ручное и дистанционное управление включением и отключением автоматического выключателя

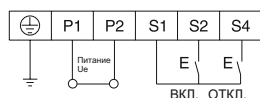

Подключение контакта сигнализации (AL)

- 1) На схеме ниже показано подключение контакта сигнализации (AL) к автоматическому выключателю без независимого расцепителя или минимального расцепителя напряжения.
- 2) При аварийном срабатывании устраните причину короткого замыкания и уставьте автоматический выключатель в исходное состояние вручную.

Подключение контакта аварийной сигнализации FAL (автоматические выключатели с ETS)

- 1) На схеме ниже показано подключение контакта сигнализации (FAL) к автоматическому выключателю с электронным расцепителем.
- 2) При аварийном срабатывании устраните причину короткого замыкания и уставьте автоматический выключатель в исходное состояние вручную.

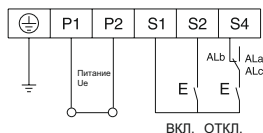

АКСЕССУАРЫ ВЫКЛЮЧАТЕЛЕЙ СЕРИИ TD/TS НА ТОК ДО 800 А

Дистанционное управление

Ручное управление

- 1) Вставьте рукоятку ручного управления в паз передней панели моторного привода и поверните по часовой стрелке
- 2) Для надежного срабатывания микровыключателя моторного привода рукоятку следует повернуть по часовой стрелке строго на 180°.
- 3) После выполнения операции ручного управления установите рукоятку в исходное положение.
- 4) Переведите ползунковый выключатель в положение AUTO.

Внимание! Если автоматический выключатель сработал от нажатия кнопки, то автоматически перевести его в исходное положение с помощью моторного привода невозможно. Это можно сделать только вручную.

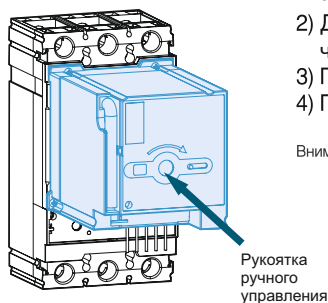

Автоматическое управление

- 1) Переведите ползунковый выключатель в положение AUTO, при этом на моторный привод будет подано питание.
- 2) Количество операций управления не должно превышать:
для аппаратов TD 160N/H/L, TS250N/H/L: 180 циклов в час.
- 3) Внешний управляющий сигнал должен соответствовать входным характеристикам моторного привода.
- 4) Помехи от близко расположенного коммуникационного оборудования могут влиять на цепи питания контактов управления приводом.
Рекомендуется защищать эти цепи фильтром помех.
- 5) При работе в автоматическом режиме не подавайте одновременно сигналы ВКЛ. и ОТКЛ.
- 6) Если автоматический выключатель оснащен минимальным распределителем напряжения UVT, то сначала отрегулируйте UVT на соответствующее номинальное напряжение, а затем устанавливайте моторный привод.

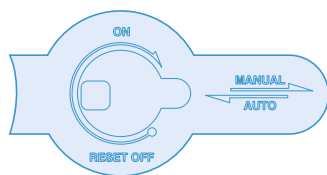

[TD100, 160, TS100, 160, 250]

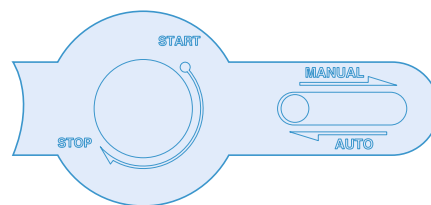

[TS400, 630, 800]

АКСЕССУАРЫ ВЫКЛЮЧАТЕЛЕЙ СЕРИИ TD/TS НА ТОК ДО 800 А

Дистанционное управление

Моторный привод

Внешний вид

- 1 Красный индикатор положения ВКЛ.
- 2 Белый индикатор положения СРАБОТАЛ.
- 3 Зеленый индикатор положения ОТКЛ.
- 4 Кнопка для принудительного срабатывания (возможно только для TD160AF и TS630AF)
- 5 Рукоятка выбора положений ВКЛ./ОТКЛ./СБРОС
- 6 Переключатель режима управления РУЧНОЕ/АВТОМАТИЧЕСКОЕ

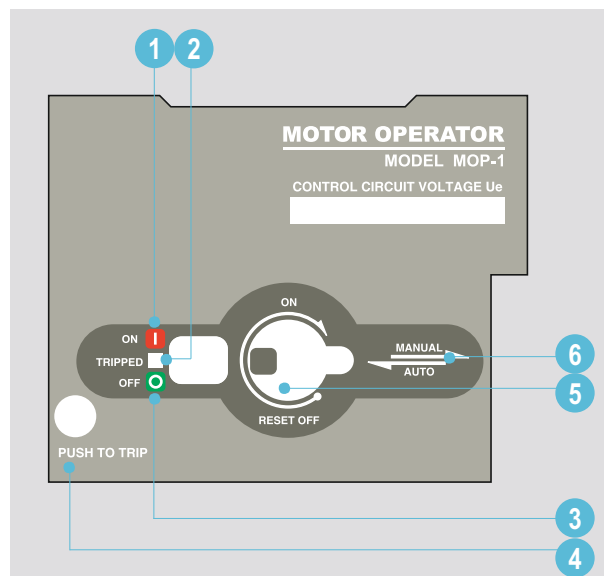

TD160 MOP-1

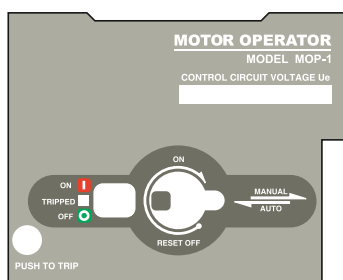

TS250 MOP-2

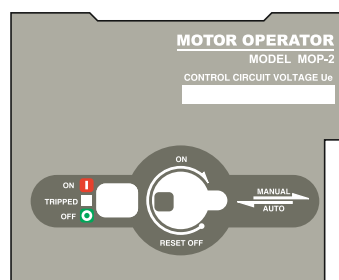

TS630.... MOP-3

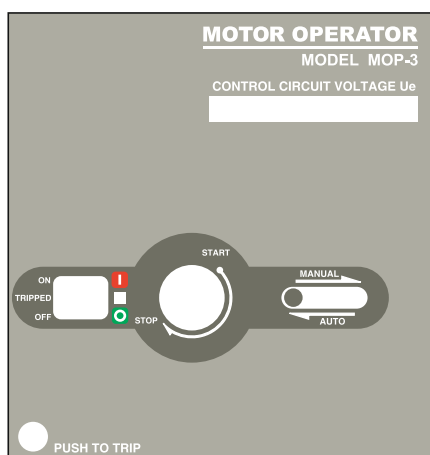

TS800 MOP-4

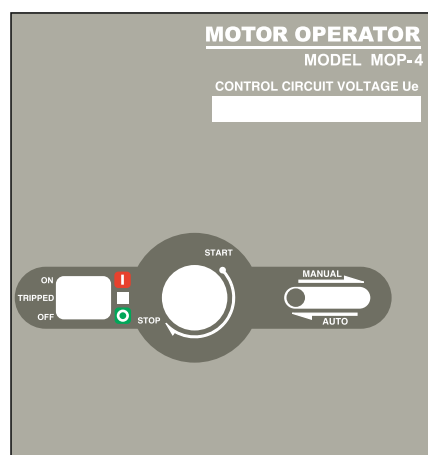

АКСЕССУАРЫ ВЫКЛЮЧАТЕЛЕЙ СЕРИИ TD/TS НА ТОК ДО 800 А

Тестер электронного расцепителя



Возможности проведения испытаний, включая:

- Проверка срабатывания защиты с длительной задержкой
- Проверка срабатывания защиты с короткой задержкой
- Проверка срабатывания мгновенной защиты

Применим с электронными расцепителями:

- ETS23 (250AF)
- ETS33/ETM33 (630AF)
- ETS43/ETM43 (800AF)

АКСЕССУАРЫ ВЫКЛЮЧАТЕЛЕЙ СЕРИИ TD/TS НА ТОК ДО 800 А

Тестер электронного расцепителя



Характеристики

1. Имитация тока до 12 раз кратно от номинального.
2. Возможность ввода значений тока каждой из фаз R/T (A/C).
3. Возможность проверки срабатывания защиты с длительной/короткой задержкой срабатывания/мгновенной защитой. Защита от замыкания на землю - не доступна.
4. Возможна погрешность значений тока около 10%.
5. Для защиты устройства, установлено ограничение по времени применения тока 1500 секунд. - Величины тока и времени обратно пропорциональны
6. Рабочее напряжение: AC100~240V
7. Частота: 50 / 60 Гц
8. Применимые электронные расцепители
- ETS23 (250AF), ETS33/ETM33 (630AF), ETS43/ETM43 (800AF)

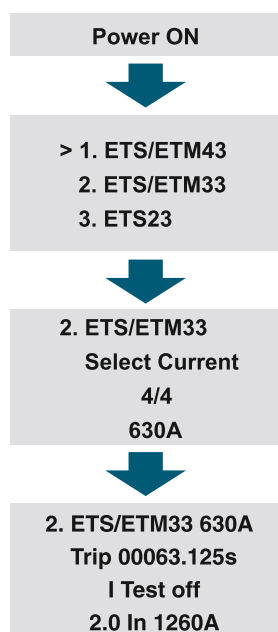

Инструкция по применению

1. Power ON - включить питание
2. Выбор типа расцепителя
Перемещайте курсор(>) относительно применимого расцепителя с помощью кнопок UP (вверх) или DOWN (вниз). Далее нажмите ENTER (ввод) для перехода к следующему шагу.
3. Выбор номинального тока
Перемещайте курсор(>) относительно желаемого значения тока с помощью кнопок UP (вверх) или DOWN (вниз). Далее нажмите ENTER (ввод) для перехода к следующему шагу, или ESC (отмена) для возврата в предыдущее меню.
4. Настройки испытаний
Выберите желаемое тестирование с помощью кнопок UP (вверх) или DOWN (вниз) - Используйте кнопки ENTER/ESC (ввод/отмена) для настройки цифр.
- Нажмите START (старт) для запуска тестирования
- Нажмите ESC (отмена) для прерывания тестирования

Значение кнопок

Кнопка	Расшифровка
ESC	Отмена / Возврат к предыдущему шагу
▲	Значение тока выше
▼	Значение тока ниже
ENTER	Сохранить значения и перейти к следующему шагу
START	Запуск тестирования
STOP	Завершение тестирования
Hz	Выбор частоты (50/60 Гц)

АКСЕССУАРЫ ВЫКЛЮЧАТЕЛЕЙ СЕРИИ TD/TS НА ТОК ДО 800 А

Устройства дифференциального тока (RCD)



3P

Автоматический выключатель может обеспечивать защиту по току утечки, если он оборудован устройством дифференциального тока (RCD). Автоматические выключатели TS100, TS160 и TS250 могут объединяться с устройством дифференциального тока RTU23/24, TS400 и TS600 - с RTU33/34, а TS800 - с RTU43. Во всех случаях RCD крепится снизу прямо к выключателю без использования дополнительных проводов или перемычек.

Соединения автоматического выключателя с подключенным RCD не отличаются от соединений обычного выключателя. RCD присоединяется и к втычному, и к стационарному аппарату. Зажимы главной цепи RCD такие же, как у автоматического выключателя, что позволяет использовать для них такие же силовые выводы, что и для MCCB.



4P

Общий обзор

В отличие от обычных автоматических выключателей, защищающих от сверхтока, аппарат с устройством дифференциального тока также обеспечивает защиту людей от тока утечки при прямом и косвенном прикосновении (автоматический выключатель с УЗО).

RCD позволяет задавать различные уставки тока и задержки срабатывания. При уставке тока, равной 30 мА, заданные задержки блокируются и срабатывание происходит немедленно. При нажатии кнопки тестирования происходит проверка срабатывания электрической и механической части устройства. Во избежание повреждения встроенной электроники автоматического выключателя в сборе с RCD при проверке электрической прочности изоляции устанавливается изолирующая вставка. RCD может быть оборудовано контактом аварийной сигнализации (FAL) для удаленной индикации срабатывания защиты по току утечки.



Соответствие стандартам

- МЭК 60947-2 (Аппаратура распределения и управления низковольтная. Часть 2. Автоматические выключатели), приложение В
- IEC 61009 (Выключатели автоматические, управляемые дифференциальным током, бытового и аналогичного назначения со встроенной защитой от сверхтоков), приложение В
- МЭК 60755, класс А, стойкость к постоянной составляющей до 6mA
- VDE664, работа при температуре до -25°C

Удаленная индикация

RCD может быть оборудовано контактом аварийной сигнализации (FAL) для удаленной индикации срабатывания защиты по току утечки.

Питание

Устройство дифференциального тока питается от контролируемой сети и поэтому не нуждается во внешнем источнике питания. Оно может функционировать будучи подключенным и к двум фазам.

АКСЕССУАРЫ ВЫКЛЮЧАТЕЛЕЙ СЕРИИ TD/TS НА ТОК ДО 800 А

Устройства дифференциального тока (RCD)

Лицевая панель



- Перед проверкой диэлектрической прочности изоляции приподнимите вставку
- При уставке дифференциального тока 30 мА срабатывание происходит немедленно, заданная задержка игнорируется.

Паспортная табличка



АКСЕССУАРЫ ВЫКЛЮЧАТЕЛЕЙ СЕРИИ TD/TS НА ТОК ДО 800 А

Устройства дифференциального тока (RCD)

Таблица выбора



		RTU23	RTU24	RTU33	RTU34	RTU43
Количество полюсов		3*	4	3*	4	3*
Применяется с автоматическим выключателем	TS100	■	■			
	TS160	■	■			
	TS250	■	■			
	TS400			■	■	
	TS630			■	■	
	TS800					■
Характеристики защиты						
Уставка дифференциального тока	$I_{\Delta n}$ (A)	(регулируемая) 0.03-0.3-1-3-10				
Задержка **	Задаваемая (ms)	(регулируемая) 0-60-150-300-600				
	Макс. время отключения (ms)	(регулируемая) 40-150-300-600-990				
Номинальное напряжение	AC 50/60 Hz	220~460V / 460~690V				

Примечание 1) RTU (Устройства дифференциального тока) невозможно применять до 63AF или менее MTU тип MCCB.

2) RTU (Устройства дифференциального тока) невозможно применять ручка D/E.

3) RTU24, RTU34 (устройства дифференциального тока): применяется только для 4-полюсных выключателей с последовательностью выводов N-R-S-T

4) RTU24 (устройства дифференциального тока) можно применять:

- с термоманитным расцепителем, для выключателей выпущенных после Июля 2018г.
- с электронным расцепителем, для выключателей выпущенных после Марта 2019г.

5) RTU34 (устройства дифференциального тока) можно применять:

- с термоманитным расцепителем, для выключателей выпущенных после Сентября 2019г.
- с электронным расцепителем, для выключателей выпущенных после Сентября 2019г.

* 3-полюсные модули можно использовать также с 2-полюсными выключателями.

** При уставке 30 мА срабатывание происходит мгновенно, а заданные задержки игнорируются.

Задержки срабатывания
0-60-150-300-600ms

Уставка дифференциального тока, $I_{\Delta n}$
0.03-0.3-1-3-10A



АКСЕССУАРЫ ВЫКЛЮЧАТЕЛЕЙ СЕРИИ TD/TS НА ТОК ДО 800 А

Устройства дифференциального тока (RCD)

Объединение с автоматическим выключателем

Присоединение устройства дифференциального тока не влияет на характеристики автоматического выключателя

- Соответствие стандартам
- Степень защиты, класс изоляции лицевой панели (II)
- Изоляционные характеристики в соответствии с МЭК 60497-2
- Электрические характеристики
- Характеристики расцепителя
- Способы монтажа и электрические соединения
- Вспомогательные устройства индикации, измерения и управления
- Монтажные и соединительные принадлежности

		RTU23	RTU24	RTU33	RTU34	RTU43
MCCB	L x H x D (mm)	105 x 160 x 86	140 x 160 x 86	140 x 260 x 110	186.5 x 260 x 110	210 x 320 x 135
MCCB+RCD		105 x 240 x 86	140 x 240 x 86	140 x 370 x 110	186.5 x 370 x 110	210 x 450 x 135
RCD		105 x 80 x 86	140 x 80 x 86	140 x 110 x 110	186.5 x 110 x 110	210 x 130 x 135
MCCB+RCD	Масса (kg)	2.7	1.1	8.1	3.9	16.3
RCD		1.0	3.7	2.6	11.1	4.6
Тип	Для присоединения снизу					
Аксессуар	Контакт аварийной сигнализации FAL					



RTU23

RTU24

RTU33









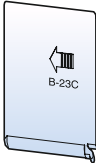

RTU34

RTU43

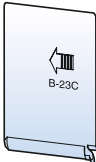
АКСЕССУАРЫ ВЫКЛЮЧАТЕЛЕЙ СЕРИИ TS НА ТОК ДО 800 А

Аксессуары, входящие в стандартную комплектацию

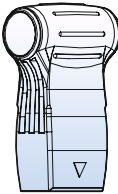
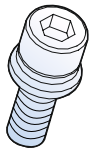
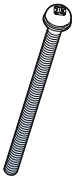
В стандартную комплектацию автоматических выключателей ВА-СЭЩ входят следующие аксессуары для монтажа, подключения и ручного управления.

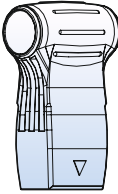
TD100N/H/L TD160N/H/L	 M8 × 20	 M3 × 75(1P) M4 × 75	 B-23C	1-полюсн: 2шт. 3-полюсн: 6шт. 4-полюсн: 8шт.	1-полюсн: 2шт. 3-полюсн: 2шт. 4-полюсн: 4шт.	3-полюсн: 4шт. 4-полюсн: 6шт.		
TS100N/H/L TS160N/H/L TS250N/H/L	 M8 × 20	 M4 × 75	 B-23C	3-полюсн: 6шт. 4-полюсн: 8шт.	3-полюсн: 2шт. 4-полюсн: 4шт.	3-полюсн: 4шт. 4-полюсн: 6шт.		
TS400N/H/L TS630N/H/L	 M10 × 30	 M5 × 85	 M5	3-полюсн: 6шт. 4-полюсн: 8шт.	3-полюсн: 4шт. 4-полюсн: 4шт.	3-полюсн: 4шт. 4-полюсн: 4шт.	 B-33C	 1шт.
TS800N/H/L	 M12 × 35	 M6 × 100	 M6	3-полюсн: 6шт. 4-полюсн: 8шт.	3-полюсн: 4шт. 4-полюсн: 4шт.	3-полюсн: 4шт. 4-полюсн: 4шт.	 B-43C	 1шт.

АКСЕССУАРЫ ВЫКЛЮЧАТЕЛЕЙ СЕРИИ TS ДО 1600 А

Электрические и механические аксессуары выключателей серии TS от 1000 до 1600 АФ

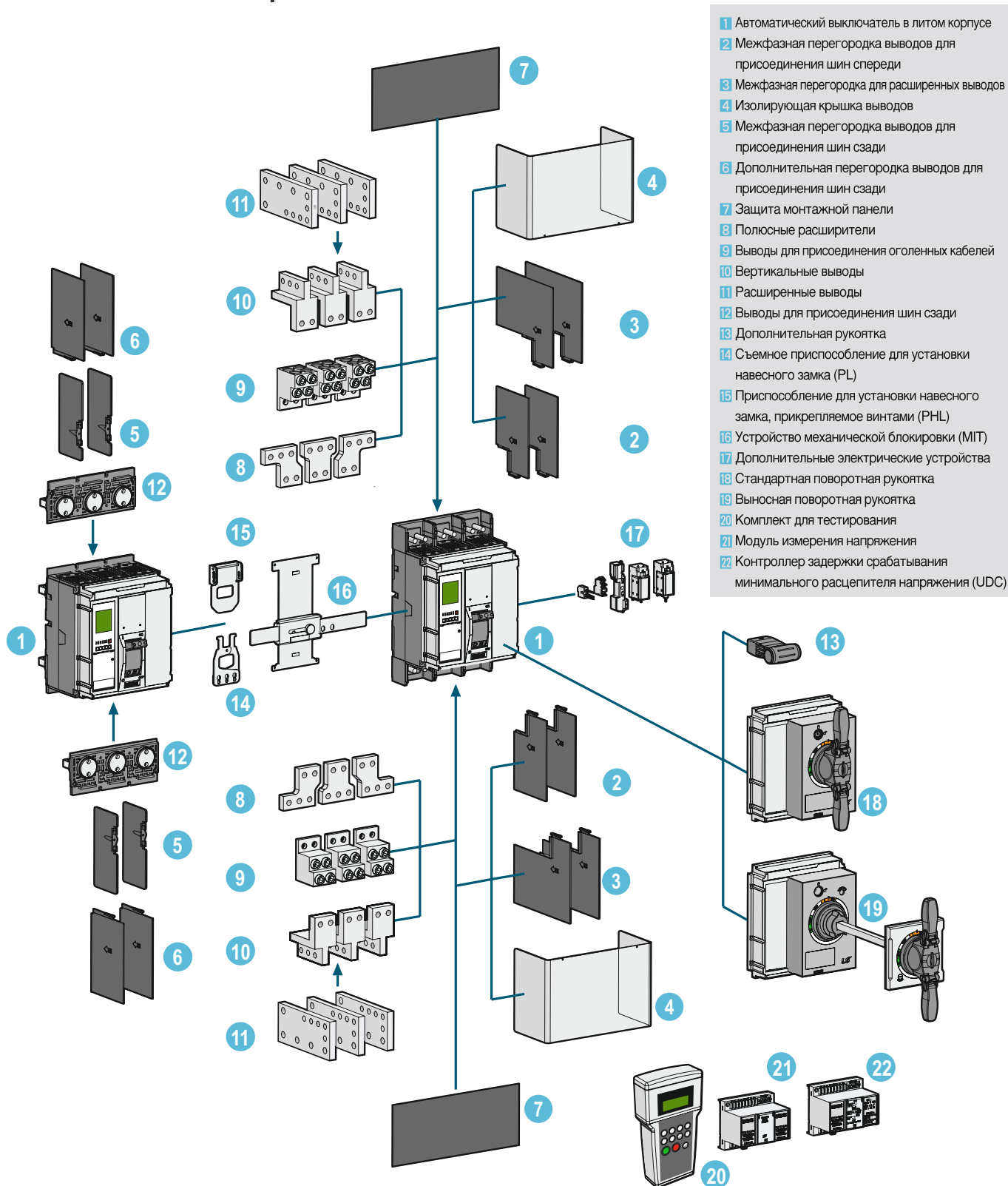

- 1 Автоматический выключатель в литом корпусе
- 2 Межфазная перегородка выводов для присоединения шин спереди
- 3 Межфазная перегородка для расширенных выводов
- 4 Изолирующая крышка выводов
- 5 Межфазная перегородка выводов для присоединения шин сзади
- 6 Дополнительная перегородка выводов для присоединения шин сзади
- 7 Защита монтажной панели
- 8 Полюсные расширители
- 9 Выводы для присоединения оголенных кабелей
- 10 Вертикальные выводы
- 11 Расширенные выводы
- 12 Выводы для присоединения шин сзади
- 13 Дополнительная рукоятка
- 14 Съёмное приспособление для установки навесного замка (PL)
- 15 Приспособление для установки навесного замка, прикрепляемое винтами (PHL)
- 16 Устройство механической блокировки (MIT)
- 17 Дополнительные электрические устройства
- 18 Стандартная поворотная рукоятка
- 19 Выносная поворотная рукоятка
- 20 Комплект для тестирования
- 21 Модуль измерения напряжения
- 22 Контроллер задержки срабатывания минимального расцепителя напряжения (UDC)

АКСЕССУАРЫ ВЫКЛЮЧАТЕЛЕЙ СЕРИИ TS ДО 1600 А

Дополнительные электрические устройства

Указанные ниже устройства могут устанавливаться в любой выключатель TS от 1000 до 1600АF независимо от его типоразмера. Все дополнительные электрические устройства могут легко устанавливаться в отсек для аксессуаров автоматических выключателей кассетного типа.

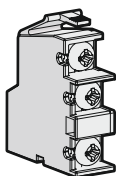
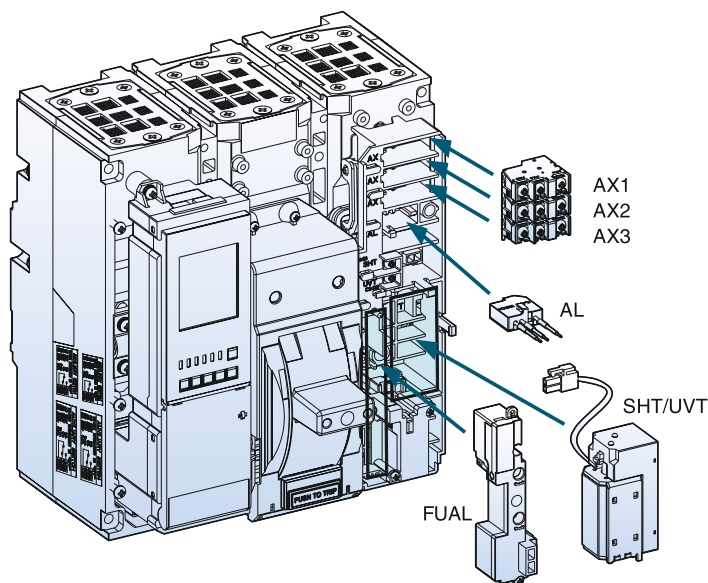

AX

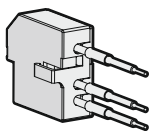

AL

Контакт сигнализации состояния (AX)

Контакт предназначен для дистанционной сигнализации состояний аппарата (ВКЛ. и ОТКЛ.). Данный контакт является переключающим. Одно из его положений соответствует состоянию ВКЛ., а другое - состоянию ОТКЛ. автоматического выключателя.

Контакт сигнализации срабатывания (AL)

Контакты сигнализируют о срабатывании автоматического выключателя в случае перегрузки или короткого замыкания, а также о срабатывании независимого расцепителя или минимального расцепителя напряжения. Они особенно полезны в автоматизированных установках, где оператор должен быть извещен обо всех изменениях, происходящих в электrorаспределительной системе. Контакт замыкается при автоматическом срабатывании аппарата. Другими словами, контакт не замыкается, если выключатель был отключен вручную. Контакт размыкается при возвращении выключателя в исходное состояние.

Работа контактов

Выключатель	ВКЛ.	ОТКЛ.	СРАБОТАЛ
Положение AX			
Положение AL			

АКСЕССУАРЫ ВЫКЛЮЧАТЕЛЕЙ СЕРИИ TS ДО 1600 А

Дополнительные электрические устройства

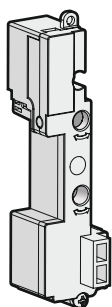

FUAL

Контакт индикации FUAL

Комбинированный контакт FUAL включает контакт сигнализации срабатывания защиты от перегрузки и короткого замыкания (FAL), а также контакт сигнализации срабатывания расцепителей UVT и SHT (UAL).

<p>Нормальное положение Выключатель не сработал</p>	<p>FAL разомкнут/UAL разомкнут</p>
<p>Срабатывание FAL Выключатель сработал по команде OCR</p>	<p>FAL замкнут/UAL разомкнут</p>
<p>Срабатывание UAL Выключатель сработал по сигналу UVT или SHT</p>	<p>FAL замкнут/UAL замкнут</p>



Рисунок. Пример цепи блокировки с контактом FUAL

- ⚠ **Внимание:** Подключение цепи блокировки выполняйте так, как показано на рисунке выше.
- ⚠ **Внимание:** При срабатывании выключателя по команде расцепителей SHT или UVT сигнал FAL будет выдан с задержкой 20 мс - это время переключения FAL из положения «b» в положение «a».
- ⚠ **Внимание:** При срабатывании выключателя по команде расцепителей SHT или UVT задержка срабатывания внешнего реле Ry составляет 20 мс (контакт Ryb2 размыкается, контакт Rya2 замыкается). Данная задержка может привести к нарушению схем блокировки или мониторинга, поэтому сигнал FAL не рекомендуется использовать в подобных применениях.

АКСЕССУАРЫ ВЫКЛЮЧАТЕЛЕЙ СЕРИИ TS ДО 1600 А

Дополнительные электрические устройства

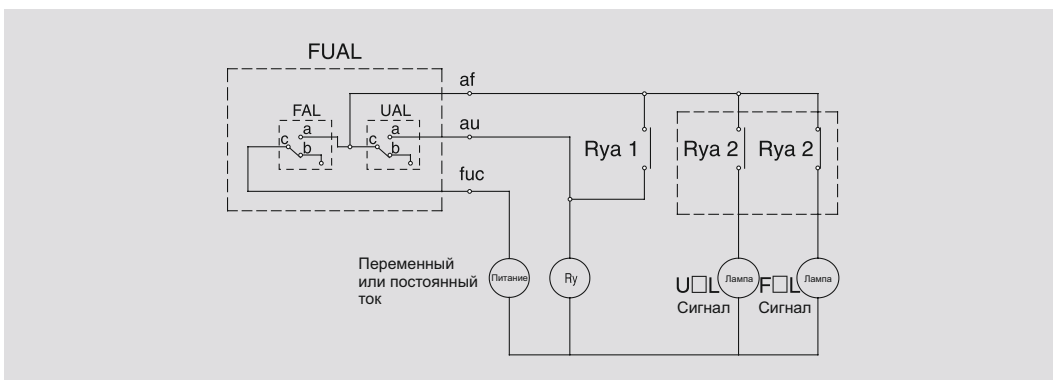
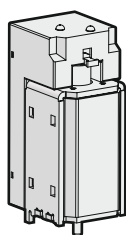

Независимый расцепитель SHT

- Расцепитель SHT1 срабатывает при подаче на зажимы C1 и C2 напряжения или импульса напряжения длительностью не менее 200 мс.
- Если в аппарате установлен минимальный расцепитель напряжения (UVT), то независимый расцепитель SHT1 монтируется правее.

1. Номинальное напряжение и другие характеристики независимого расцепителя

Номинальное напряжение [Vn]		Диапазон рабочего напряжения, В	Потребляемая мощность, ВА или Вт		Время срабатывания, мс
Пост., В	Перем., В		При включении	В установившемся режиме работы	
24~30	-	0.6~1.1 Vn	200	5	Менее 40 мс
48~60	48	0.6~1.1 Vn			
100~130	100~130	0.56~1.1 Vn			
200~250	200~250	0.56~1.1 Vn			
-	380~480	0.56~1.1 Vn			

Примечание. Диапазоны рабочего напряжения, при которых обеспечивается работоспособность изделия, установлены отдельно для каждого номинального напряжения (Vn).

2. Требования к проводникам

- В таблице ниже приведена максимально возможная длина проводника указанного сечения для независимого расцепителя на номинальное напряжение 24~30 В постоянного или 48~60 В постоянного/переменного тока.

Максимальная длина проводника

		Номинальное напряжение [Vn]			
		24 ~ 30 В пост.		48 В пост./перем. тока	
Сечение проводника		#14 AWG (2.08мм ²)	#16 AWG (1.31мм ²)	#14 AWG (2.08мм ²)	#16 AWG (1.31мм ²)
Рабочее напряжение	100%	95.7м	61м	457.8м	287.7м
	85%	62.5м	38.4м	291.7м	183.2м

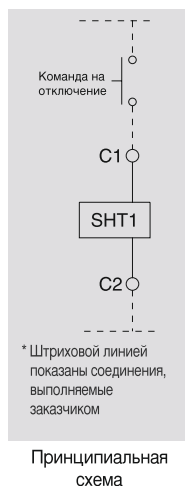

АКСЕССУАРЫ ВЫКЛЮЧАТЕЛЕЙ СЕРИИ TS ДО 1600 А

Дополнительные электрические устройства

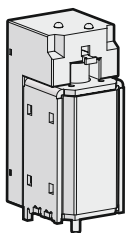

Минимальный расцепитель напряжения (UVT)

- Встроенный расцепитель, вызывающий срабатывание аппарата, если напряжение главной цепи или цепи управления становится меньше заданного. Поскольку данный расцепитель является расцепителем мгновенного действия, его следует подключить к контроллеру, управляющему задержкой срабатывания.
- При отсутствии напряжения питания на UVT ручное или автоматическое включение аппарата невозможно.
- Включение аппарата возможно, если на зажимы UVT (D1, D2) подается напряжение, составляющее не менее 65 ~ 85 % от номинального.
- При наличии минимального расцепителя напряжения установить в аппарат второй независимый расцепитель невозможно. Единственный независимый расцепитель устанавливается правее UVT.

1. Номинальное напряжение и другие характеристики независимого расцепителя напряжения

Номинальное напряжение [Vn]		Диапазон рабочего напряжения, В		Потребляемая мощность, ВА или Вт		Время срабатывания, мс
Пост., В	Перем., В	Напряжение включения	Напряжение отключения	При включении	В установившемся режиме работы	
24~30	-	0.65~0.85 Vn	0.4~0.6 Vn	200	5	Менее 50 мс
48~60	48					
100~130	100~130					
200~250	200~250					
-	380~480					

Примечание. Диапазоны рабочего напряжения, при которых обеспечивается работоспособность изделия, установлены отдельно для каждого номинального напряжения (Vn).

2. Требования к проводникам

- В таблице ниже приведена максимально возможная длина проводника указанного сечения для независимого расцепителя на номинальное напряжение 24~30 В постоянного или 48~60 В постоянного/переменного тока.

Максимальная длина проводника

		Номинальное напряжение [Vn]			
		24 ~ 30 В пост.		48 В пост./перем. тока	
Сечение проводника		#14 AWG (2.08мм ²)	#16 AWG (1.31мм ²)	#14 AWG (2.08мм ²)	#16 AWG (1.31мм ²)
Рабочее напряжение	100%	48.5м	30.5м	233.2м	143.9м
	85%	13.4м	8.8м	62.5м	39.3м

Примечание. При наличии минимального расцепителя напряжения независимый расцепитель устанавливается правее.

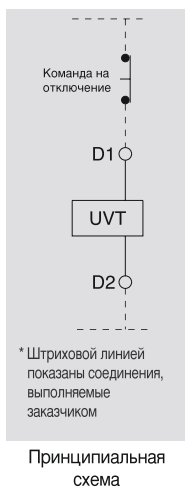

АКСЕССУАРЫ ВЫКЛЮЧАТЕЛЕЙ СЕРИИ TS ДО 1600 А

Тестер микропроцессорного расцепителя [OT]

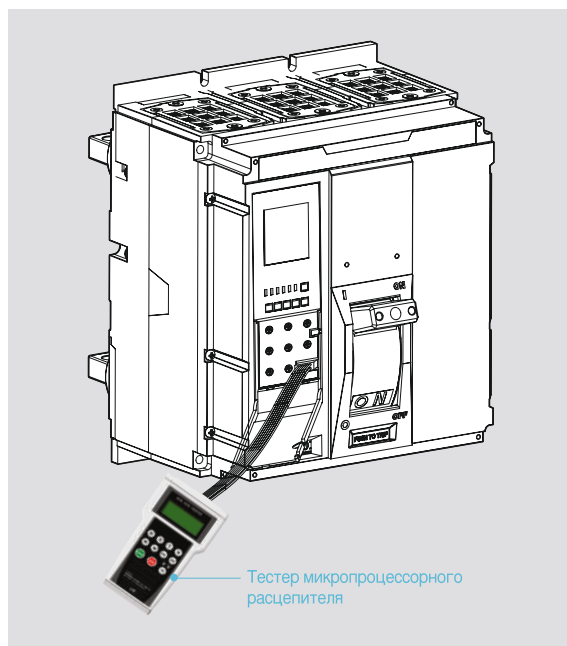

- Предназначен для проверки работоспособности микропроцессорного расцепителя при отключенном питании

1. Имитация подачи тока, превышающего номинальный максимум в 17 раз.
2. Возможность имитации подачи тока заданной величины в каждую из фаз R/S/T/N.
3. Возможность выбора частоты тока.
4. Возможность проверки срабатывания защиты с длительной/короткой задержкой срабатывания/мгновенной/от замыкания на землю.

Внешний вид



R S T N	выбор фазных токов и тока нейтральной для подачи на расцепитель
↶ ↷	увеличение/уменьшение подаваемого тока
ENT. ESC	ввод/удаление настройки
START STOP	генерация формы сигнала/стоп
50Hz 60Hz Hz	выбор частоты тока

АКСЕССУАРЫ ВЫКЛЮЧАТЕЛЕЙ СЕРИИ TS ДО 1600 А

Контроллер задержки срабатывания минимального расцепителя напряжения [UDC]

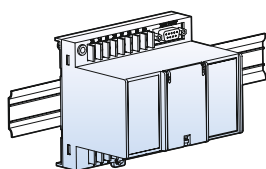

- Минимальный расцепитель напряжения вызывает срабатывание автоматического выключателя и тем самым, предотвращает возникновение аварии на стороне нагрузки при напряжении питающей сети меньше установленного значения или при исчезновении напряжения. Минимальные расцепители напряжения могут быть двух типов: мгновенного действия и с задержкой срабатывания.

- Контроллер устанавливается на монтажной рейке или крепится к корзине.

- Расцепитель мгновенного действия: имеет только катушку расцепителя минимального напряжения.

- Расцепитель с задержкой срабатывания: включает в себя катушку расцепителя минимального напряжения и контроллер задержки срабатывания.

- Расцепители обоих типов устанавливаются и подключаются одинаково.

1. Технические характеристики контроллера задержки срабатывания минимального расцепителя напряжения

Номинальное напряжение [Vn]		Диапазон рабочего напряжения, В		Потребляемая мощность, ВА или Вт		Время срабатывания, мс
Пост., В	Перем., В	Напряжение включения	Напряжение отключения	При включении	В установившемся режиме работы	
48~60	48	0.65~0.85 Vn	0.44~0.65 Vn	200	5	0.5, 1, 1.5, 3
100~130	100~130					
200~250	200~250					
-	380~480					

Примечание. Диапазоны рабочего напряжения, при которых обеспечивается работоспособность изделия, установлены отдельно для каждого номинального напряжения (Vn).

2. Схема подключения

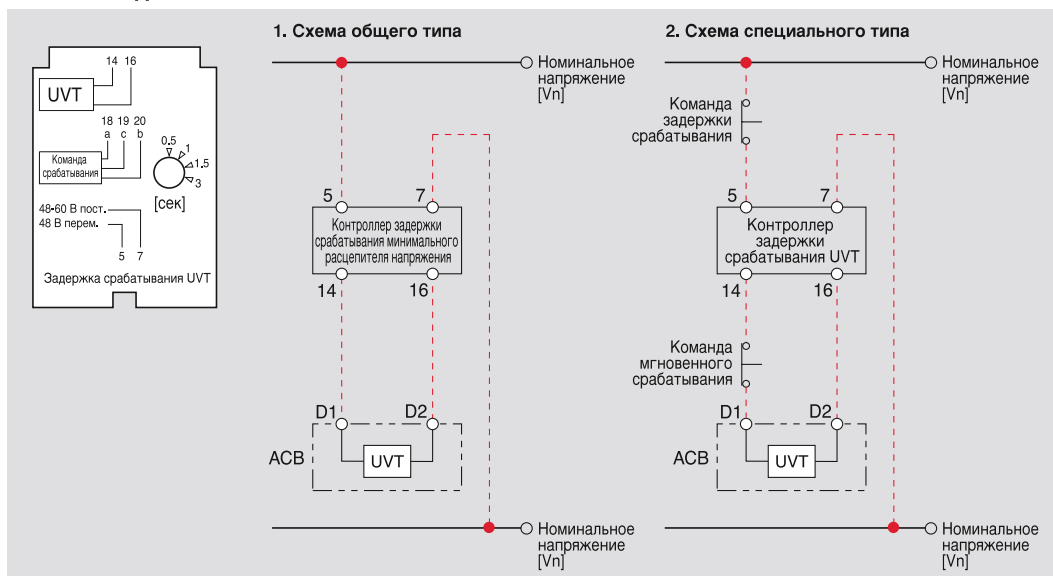

* Проводники, выделенные красным цветом, подключаются пользователем.

АКСЕССУАРЫ ВЫКЛЮЧАТЕЛЕЙ СЕРИИ TS ДО 1600 А

Поворотная рукоятка

Поворотная рукоятка для управления выключателем выпускается как в стандартном, так и в выносном исполнении (для установки на двери). Рукоятка всегда оснащается замком для блокировки двери щита и, по запросу, может комплектоваться замком для запираения в отключенном состоянии.

Стандартная поворотная рукоятка

Степень защиты IP40

Стандартные рукоятки выпускаются трех типов, различающихся по направлению подключения сети и нагрузки. Положения рукоятки указывают на три состояния аппарата - О (ОТКЛ), I (ВКЛ) и СРАБОТАЛ. Возможна блокировка выключателя в положении ОТКЛ. с помощью 1 - 3 замков с диаметром дужки 5- 6 мм (не поставляются).

Тип L

LINE LOAD

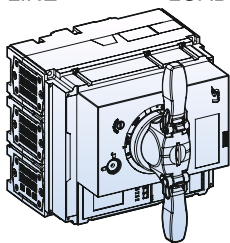

Тип S

LINE

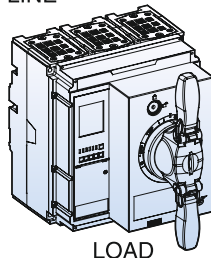

Тип R

LOAD LINE

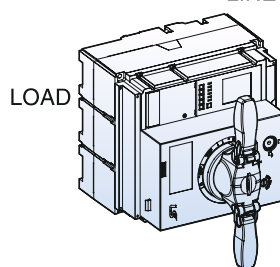

Прямая рукоятка для установки в вырезе двери

Тип А

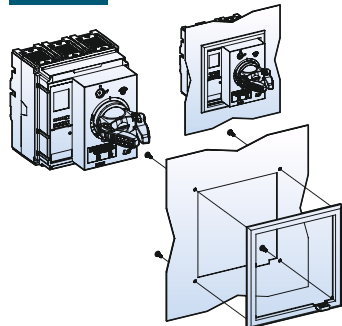

Тип В

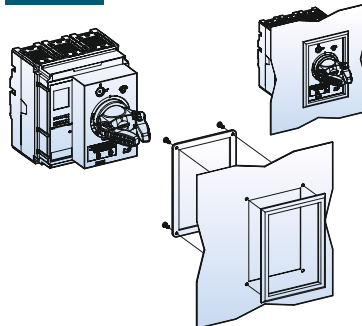

Размеры выреза в двери

Тип А

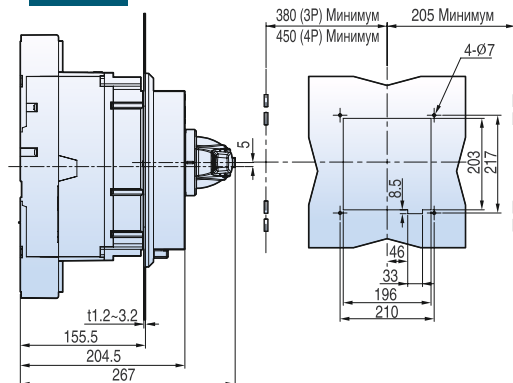

Тип В

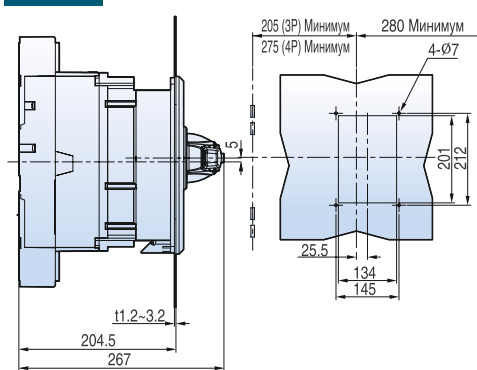

Примечание) 1. Момент затяжки винтов при снятии или установке передней панели составляет 1,5 Н·м (15,3 кгс·см)
2. Превышение указанного момента может привести к повреждению деталей аппарата

АКСЕССУАРЫ ВЫКЛЮЧАТЕЛЕЙ СЕРИИ TS ДО 1600 А

Поворотная рукоятка

Блокировка двери комплектного устройства

Дверь комплектного устройства может быть заблокирована, когда поворотная рукоятка выключателя находится в положении ВКЛ. или СРАБОТАЛ. Когда выключатель включен, дверь открыть нельзя. Чтобы открыть дверь, когда выключатель находится в положении ВКЛ., поверните шлиц задвижки по часовой стрелке.

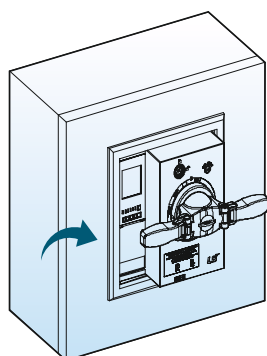

Положение ОТКЛ.

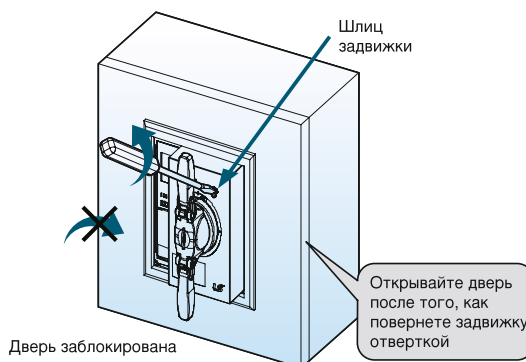

Положение ВКЛ.

⚠ Осторожно!

- Если прикладывать значительные усилия, пытаясь дверь, когда рукоятка находится в положениях ВКЛ. или СРАБОТАЛ, то можно повредить блокировочную задвижку.

Блокировка замками

Заблокировав блокировку, убедитесь, что ключ вытасчен из замка.

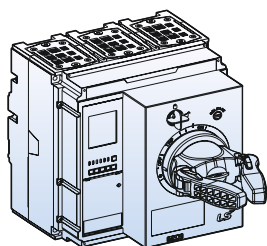

Блокировка встроенным замком в положении ОТКЛ.

Поворотная рукоятка с замком
Блокировка может осуществляться при помощи поворотной рукоятки с замком.
Автоматический выключатель блокируется в положении ОТКЛ.

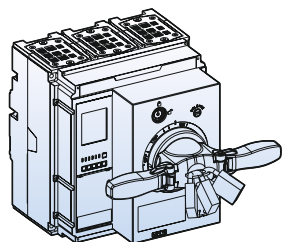
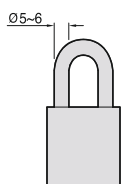

Блокировка навесным замком в положении ВКЛ. или ОТКЛ.

Приспособление для навесного замка на поворотную рукоятку
На поворотную рукоятку может быть установлено приспособление для навесного замка.
Автоматический выключатель блокируется в положении ВКЛ. и ОТКЛ.
Можно использовать до трех навесных замков с дужкой диаметром 5 - 6 миллиметров (замки не поставляются).

АКСЕССУАРЫ ВЫКЛЮЧАТЕЛЕЙ СЕРИИ TS ДО 1600 А

Поворотная рукоятка

Выносная поворотная рукоятка

Степень защиты IP55

Выносные рукоятки выпускаются трех типов, различающихся по направлению подключения сети и нагрузки.

С помощью выносных поворотных рукояток можно оперировать аппаратами, установленными в глубине распределительного щита, с его передней панели или двери.

Положения рукоятки указывают на три состояния аппарата - О (ОТКЛ), I (ВКЛ) и СРАБОТАЛ. Возможна блокировка выключателя в положении ОТКЛ. с помощью 1 - 3 навесных замков дужкой диаметром 5 - 6 мм (не поставляются). Когда выключатель включен, дверь открыть нельзя.

Тип L

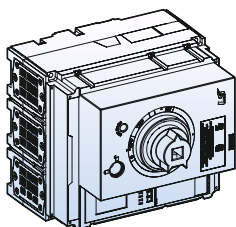

Тип S

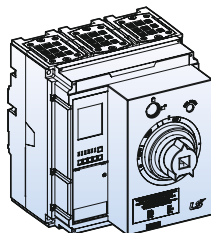

Тип R

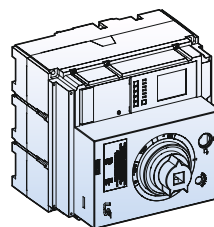

Ось

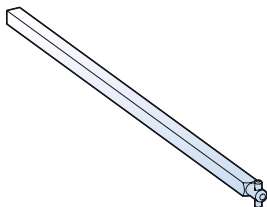

Рукоятка

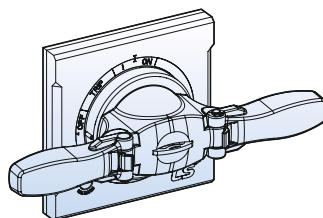

Размеры выреза в двери

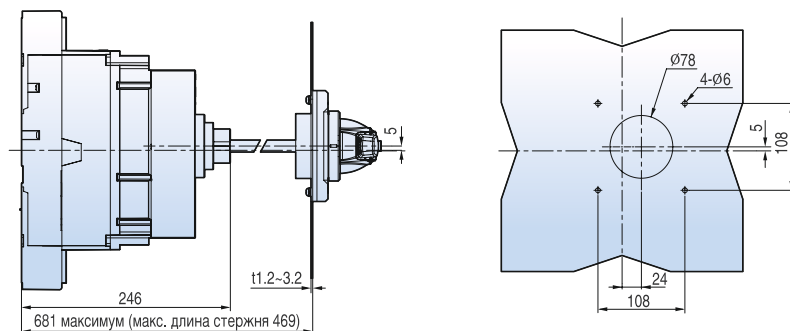

АКСЕССУАРЫ ВЫКЛЮЧАТЕЛЕЙ СЕРИИ TS ДО 1600 А

Поворотная рукоятка

Блокировка двери комплектного устройства

Дверь комплектного устройства может быть заблокирована, когда поворотная рукоятка выключателя находится в положении ВКЛ. или СРАБОТАЛ. Когда выключатель включен, дверь открыть нельзя. Чтобы открыть дверь, когда выключатель находится в положении ВКЛ., поверните шлиц задвижки по часовой стрелке.

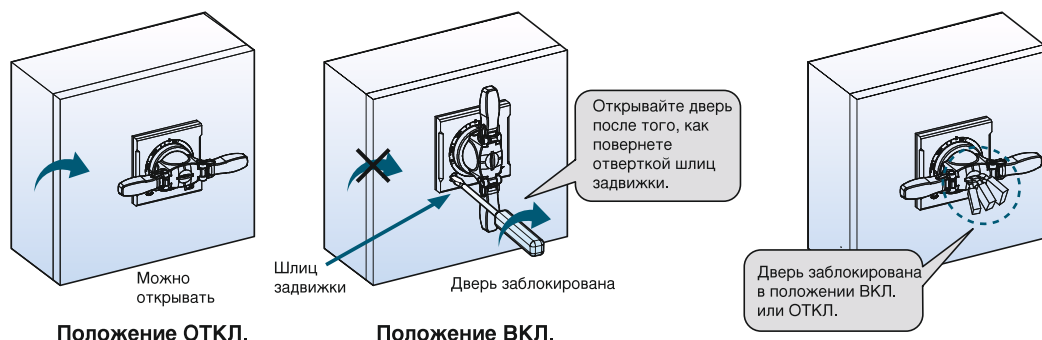

⚠ Внимание!

- Если прикладывать значительные усилия, пытаясь дверь, когда рукоятка находится в положениях ВКЛ. или СРАБОТАЛ, то можно повредить блокировочную задвижку.

Степень защиты

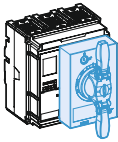
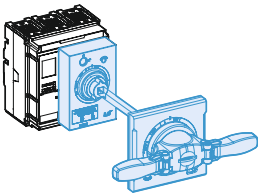
Тип	Степень защиты	IP
 <p>Автоматический выключатель со стандартной поворотной рукояткой и фланцем для установки на двери</p>	От проникновения сферического тела диаметром 1,0 мм	IP40
 <p>Автоматический выключатель с выносной поворотной рукояткой и фланцем для установки на двери</p>	Полная защита от проникновения пыли и струй воды с любого направления	IP65

АКСЕССУАРЫ ВЫКЛЮЧАТЕЛЕЙ СЕРИИ TS ДО 1600 А

Приспособления для блокировки

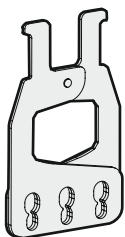

Съемное приспособление для навесного замка (PL)

Приспособление позволяет заблокировать рычаг управления в положении ОТКЛ. Блокировка в положении ОТКЛ. гарантированно обеспечивает разъединение согласно требованиям МЭК 60947-2.

Приспособление для блокировки рычага управления навесным замком может устанавливаться на 3-полюсных и 4-полюсных автоматических выключателях. Приспособление позволяет использовать до трех навесных замков с дужкой диаметром 5 - 8 миллиметров (замки не поставляются).

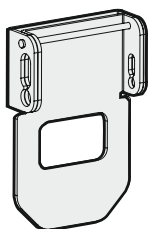
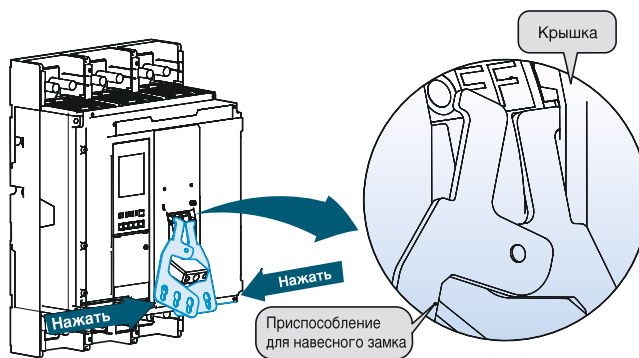

Приспособление для навесного замка, прикрепляемое винтами (PHL)

Данное приспособление позволяет заблокировать рычаг управления в положениях ВКЛ. или ОТКЛ. Блокировка в положении ОТКЛ. гарантированно обеспечивает разъединение согласно требованиям МЭК 60947-2.

Приспособление для блокировки рычага управления навесным замком может устанавливаться на 3-полюсных и 4-полюсных автоматических выключателях.

Приспособление позволяет использовать до трех навесных замков с дужкой диаметром 5 - 8 миллиметров (замки не поставляются).

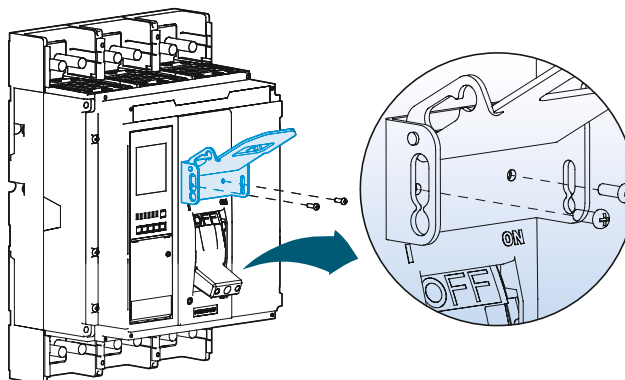

АКСЕССУАРЫ ВЫКЛЮЧАТЕЛЕЙ СЕРИИ TS ДО 1600 А

Приспособления для блокировки

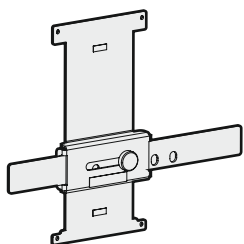

Устройство механической блокировки двух или трех автоматических выключателей (MIT)

Устройство механической взаимной блокировки (MIT) устанавливается спереди на два расположенных рядом 3-полюсных или 4-полюсных автоматических выключателя. Оно предназначено для предотвращения одновременного включения выключателей.

Устройство прикрепляется непосредственно к корпусам автоматических выключателей.

Устройство взаимной блокировки допускает установку замка, чтобы зафиксировать положение выключателей (также имеется возможность блокировки в положении ОТКЛ.-ОТКЛ.). Устройство механической взаимной блокировки особенно хорошо подходит для использования в системах с ручным вводом резерва.

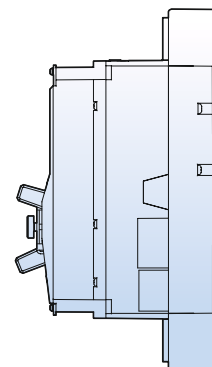
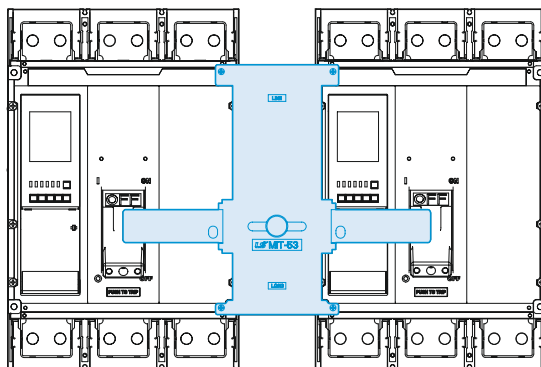

АКСЕССУАРЫ ВЫКЛЮЧАТЕЛЕЙ СЕРИИ TS ДО 1600 А

Силовые выводы

Переднее присоединение к стационарным аппаратам

Присоединение шин

Полусы фиксированных выключателей ВА-СЭЩ TS 1600AF с передним присоединением оборудованы невыпадающими винтами для непосредственного присоединения шин.

Существуют и другие варианты присоединения шин. Например, с помощью вертикальных выводов-адаптеров можно присоединять шины, расположенные в плоскости, перпендикулярной плоскости выводов аппарата, а с помощью полюсных расширителей можно увеличить расстояние между полюсами до 95 мм.

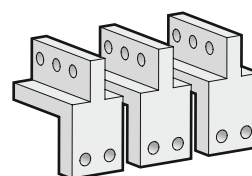
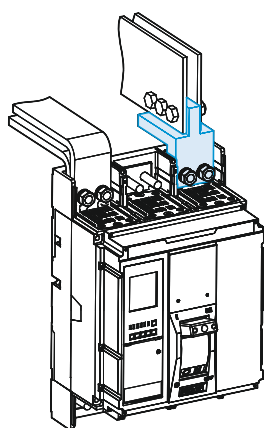
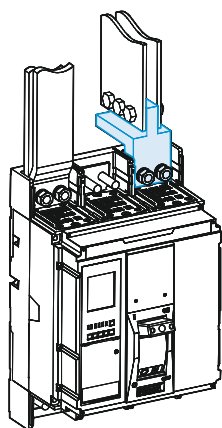
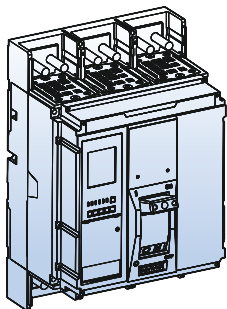

Вертикальные выводы для присоединения шин

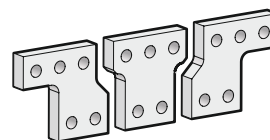
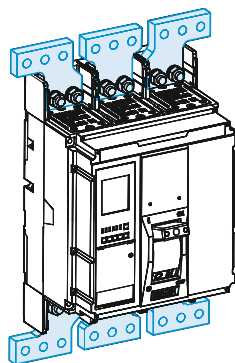

Полюсные расширители

Присоединение оголенных кабелей

Гнездовые выводы позволяют присоединять к каждому полюсу до четырех медных или алюминиевых проводников сечением от 85 до 240 мм² любой фазы. Вывод для присоединения оголенных кабелей рассчитан на ток до 1250 А.

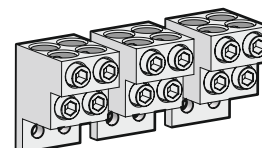
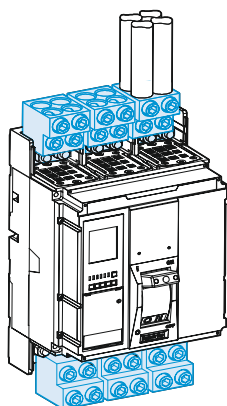

Гнездовые выводы под оголенные кабели или штифтовые кабельные наконечники

L (мм)	25~55
S (мм ²) Cu/Al	От 4 × 85 до 4 × 240
Усилие затяжки, кгс · см	564

АКСЕССУАРЫ ВЫКЛЮЧАТЕЛЕЙ СЕРИИ TS ДО 1600 А

Силовые выводы

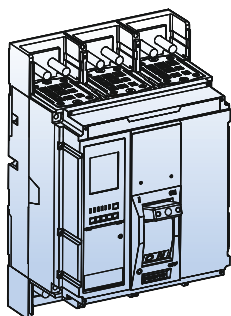

Силовые выводы

Присоединение кольцевых или вилочных обжимных наконечников

Обжимные наконечники присоединяются к вертикальным и расширенным выводам.

К этим выводам можно присоединить от одного до четырех кабелей сечением до 300 мм² с обжимными наконечниками.

Все болтовые соединения следует надежно затянуть, а хвостовики наконечников - изолировать.

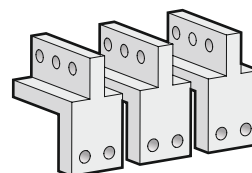
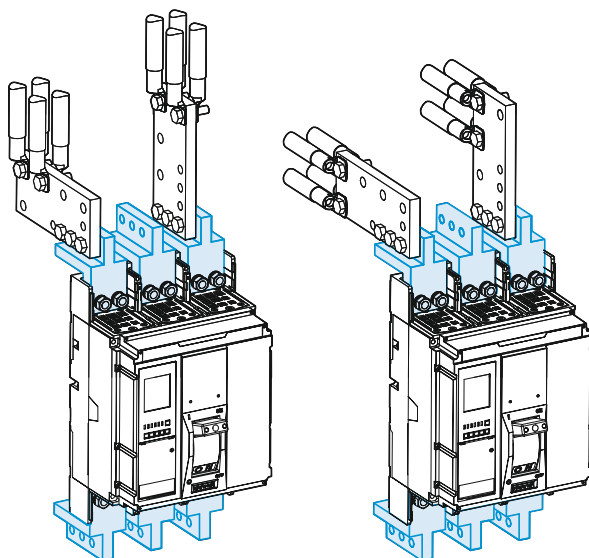

Вертикальные выводы для присоединения шин

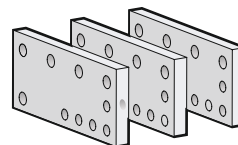

Расширенные выводы для присоединения шин

АКСЕССУАРЫ ВЫКЛЮЧАТЕЛЕЙ СЕРИИ TS ДО 1600 А

Силовые выводы

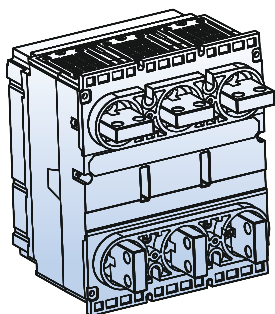

Заднее присоединение к стационарным аппаратам

Присоединение шин

Аппараты с выводами для заднего присоединения могут комплектоваться вертикальными и горизонтальными выводами, к которым можно непосредственно присоединять шины, расположенные соответственно, торцом или плоскостью относительно аппарата.

С помощью полюсных расширителей можно увеличить расстояние между полюсами до 95 мм.

Стандартные выводы для заднего присоединения – горизонтальные.

Вертикальные или комбинированные (вертикальные или горизонтальные) выводы заказываются отдельно.

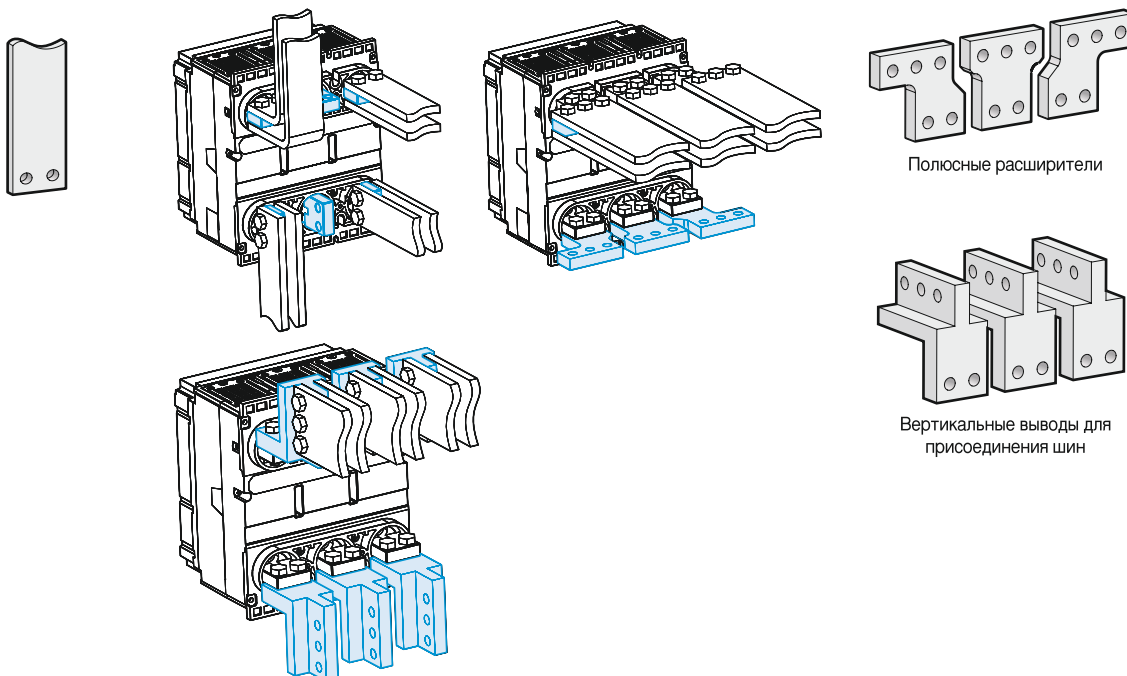

Полюсные расширители

Вертикальные выводы для присоединения шин

Присоединение кольцевых или вилочных обжимных наконечников

К расширенным выводам можно присоединить от одного до четырех кабелей сечением до 300 мм² с обжимными наконечниками.

Все болтовые соединения следует надежно затянуть, а хвостовики наконечников – изолировать.

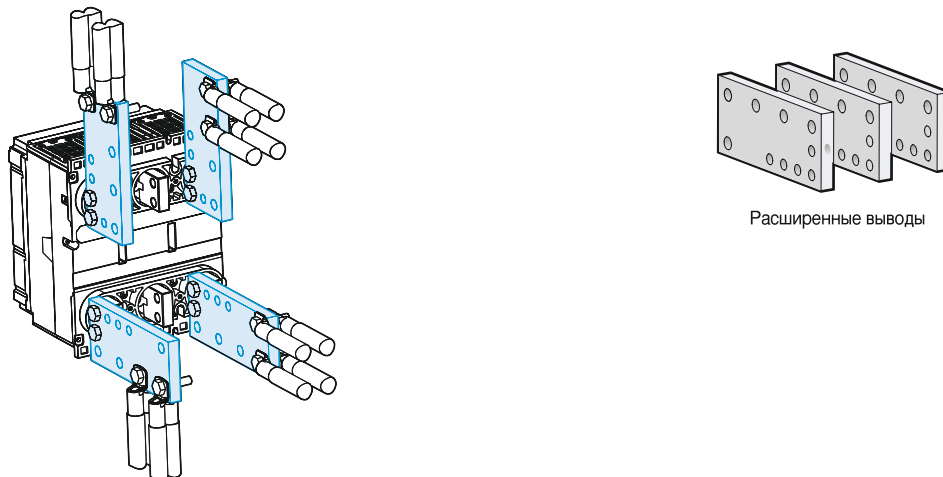

Расширенные выводы

АКСЕССУАРЫ ВЫКЛЮЧАТЕЛЕЙ СЕРИИ TS ДО 1600 А

Изоляция

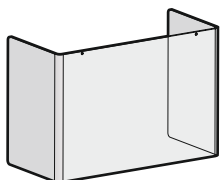

Изолирующая крышка выводов

Крышка закрывает силовые выводы стационарных аппаратов с передним присоединением.

Межфазная разделительная перегородка

Позволяет увеличить изоляцию между фазами.

Перегородки легко устанавливаются даже в уже смонтированные выключатели. Они вставляются в соответствующие гнезда.

Перегородки несовместимы с верхними и нижними изолирующими крышками для выводов.

Можно установить межфазные разделительные перегородки между двумя автоматическими выключателями, расположенными рядом.

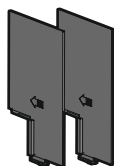

Перегорodka для передних выводов

Комплект поставки: 2 шт. для 3-полюсного выключателя; 3 шт. для 4-полюсного выключателя

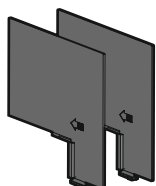

Перегорodka для расширенных выводов

Комплект поставки: 2 шт. для 3-полюсного выключателя; 3 шт. для 4-полюсного выключателя

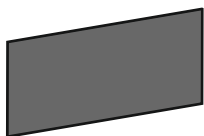

Защита монтажной панели

Комплект поставки: 1 шт. для 3-полюсного выключателя; 1 шт. для 4-полюсного выключателя

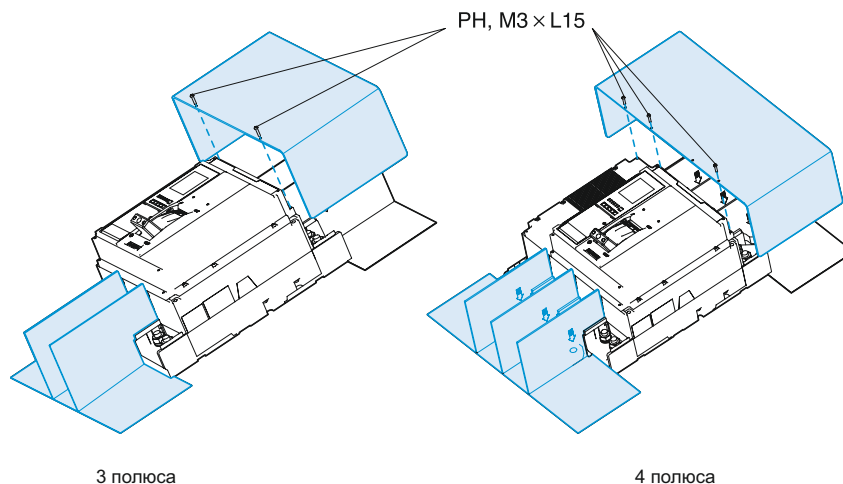

АКСЕССУАРЫ ВЫКЛЮЧАТЕЛЕЙ СЕРИИ TS ДО 1600 А

Принадлежности, входящие в стандартную комплектацию

В стандартную комплектацию автоматических выключателей ВА-СЭЩ серий TD и TS входят следующие принадлежности для монтажа, подключения, изоляции и ручного управления.

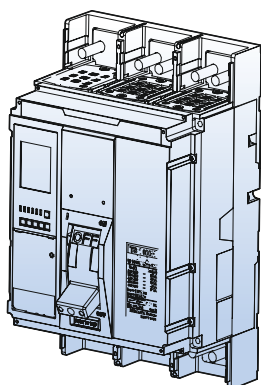

Автоматический выключатель:
1 шт.

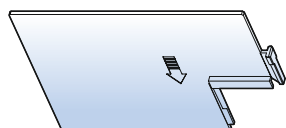

Межфазная перегородка:
для 3-полюсного - 2 шт., для
4-полюсного - 3 шт

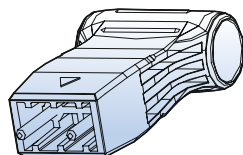

Дополнительная рукоятка -
1 шт.



Гайка M5: 4 шт.,
Гайка M10, шайба стопорная, шайба плоская
для 3-полюсного - 12 шт., для 4-полюсного - 16 шт.

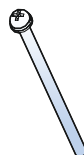

Винт M5 × 110 - 4 шт.



Защита монтажной
панели: 1 шт.

Составные части

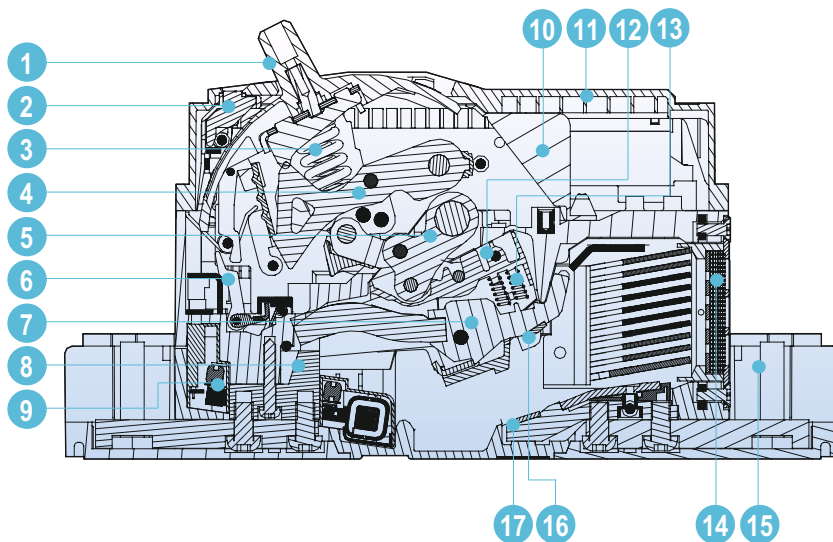







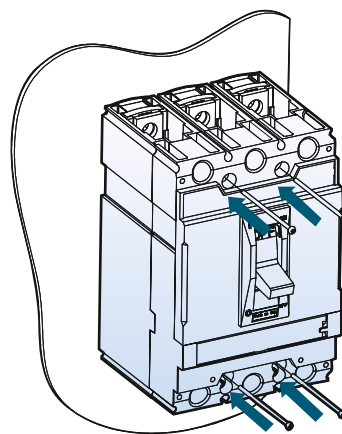

- | | | |
|-----------------------|---|--|
| 1 Рычаг | 8 Вывод для подключения нагрузки | 15 Болт крепления вывода |
| 2 Кнопка тестирования | 9 Трансформатор тока сети питания | 16 Рабочая поверхность подвижного контакта |
| 3 Главная пружина | 10 Крышка рычага | 17 Рабочая поверхность подвижного контакта |
| 4 Кулиса в сборе | 11 Лицевая панель | |
| 5 Главная ось в сборе | 12 Упор подвижного контакта | |
| 6 Расцепитель | 13 Амортизирующая пружина подвижного контакта | |
| 7 Подвижный контакт | 14 Дугогасительная камера | |

МОНТАЖ И ПОДКЛЮЧЕНИЕ

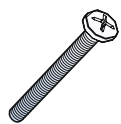
Фиксированный монтаж

Автоматические выключатели ВА-СЭЩ могут быть установлены непосредственно на монтажной панели. Если подключение шин или кабелей к автоматическому выключателю на монтажной панели осуществляется сзади, необходимо соблюдать соответствующие безопасные расстояния.

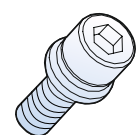

	TD100, TD160	TS100, TS160, TS250	TS400, TS630	TS800
Винт для монтажа	 1-полюсн: 2шт. (M3 × 75) 3-полюсн: 2шт. (M4 × 75) 4-полюсн: 4шт. (M4 × 75)	 3-полюсн: 2шт. (M4 × 75) 4-полюсн: 4шт. (M4 × 75)	 3-полюсн: 4шт. (M5 × 85) 4-полюсн: 4шт. (M5 × 85)	 3-полюсн: 4шт. (M6 × 100) 4-полюсн: 4шт. (M6 × 100)
Гайка для монтажа	-	-	 3-полюсн: 4шт. 4-полюсн: 4шт.	 3-полюсн: 4шт. 4-полюсн: 4шт.
Винты для присоединения к обычным и расширенным выводам	 1-полюсн: 2шт. (M8 × 20) 3-полюсн: 6шт. (M8 × 20) 4-полюсн: 8шт. (M8 × 20)	 3-полюсн: 6шт. (M8 × 20) 4-полюсн: 8шт. (M8 × 20)	 3-полюсн: 6шт. (M10 × 30) 4-полюсн: 8шт. (M10 × 30)	 3-полюсн: 6шт. (M12 × 35) 4-полюсн: 8шт. (M12 × 35)
	Усилие затяжки: макс. 78kgf · см	Усилие затяжки: макс. 147kgf · см	Усилие затяжки: макс. 490kgf · см	Усилие затяжки: макс. 630kgf · см

МОНТАЖ И ПОДКЛЮЧЕНИЕ

Присоединение проводника к выводу

		Вывод (мм)	Проводник (мм)
TD100 TD160		<p>макс. 78kgf · cm</p>	
TS100 TS160 TS250		<p>макс. 147kgf · cm</p>	
TS400 TS630		<p>макс. 490kgf · cm</p>	
TS800		<p>макс. 630kgf · cm</p>	

МОНТАЖ И ПОДКЛЮЧЕНИЕ

Расстояния, которые необходимо соблюдать

При монтаже автоматического выключателя необходимо соблюдать безопасные расстояния до находящихся рядом панелей, шин и других аппаратов защиты. Величина безопасного расстояния зависит от предельной отключающей способности и определяется испытаниями, выполненными согласно стандарту IEC 60947-2.

В случае возникновения короткого замыкания, внутри дугогасительной камеры и над ней существует высокое температурное напряжение. Изоляционные расстояния необходимы для того, чтобы рассеять это напряжение и не допустить возгорания, возникновения внешней дуги или короткого замыкания между выключателем и окружающим оборудованием.

А: Изоляционное расстояние до верхней панели металлического щита

	A(mm)	
	415V	240V
TD100N, TD160N	35	30
TD100H, TD160H	35	30
TD100L, TD160L	35	30
TS100N, TS160N, TS250N	35	30
TS100H, TS160H, TS250H	35	30
TS100L, TS160L, TS250L	35	30
TS400N, TS630N	60	50
TS400H, TS630H	60	50
TS400L, TS630L	60	50
TS800N	100	80
TS800H	100	80
TS800L	100	80

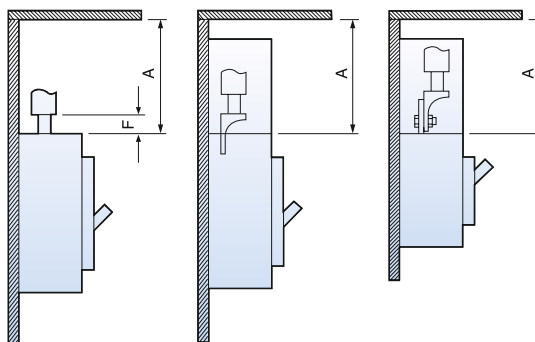

С1: Минимальное расстояние между автоматическими выключателями, установленными друг над другом (от нижнего аппарата до изоляции выводов верхнего аппарата)

С: Расстояние С1 + длина открытой токопроводящей части

	C1(mm)		C(mm)
	415V	240V	
TD100N, TD160N	35	30	Длина открытой токопроводящей части
TD100H, TD160H	35	30	
TD100L, TD160L	35	30	
TS 100N, TS160N, TS250N	35	30	
TS100H, TS160H, TS250H	35	30	
TS100L, TS160L, TS250L	35	30	
TS400N, TS630N	60	50	
TS400H, TS630H	60	50	
TS400L, TS630L	60	50	
TS800N	100	80	
TS800H	100	80	
TS800L	100	80	

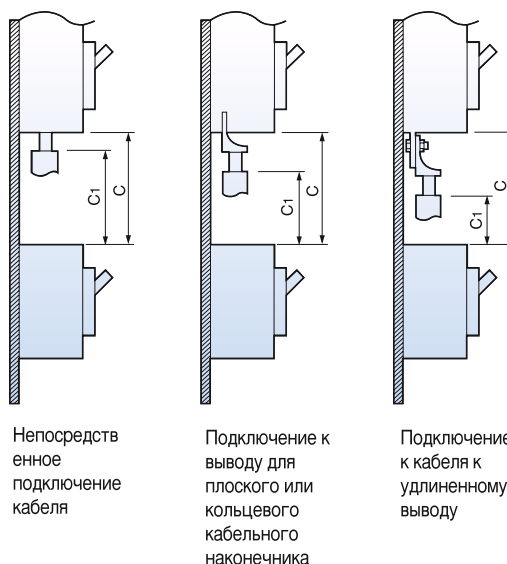

МОНТАЖ И ПОДКЛЮЧЕНИЕ

Расстояния, которые необходимо соблюдать

D: Длина изолированной части главных силовых выводов автоматического выключателя

D1: Присоединение кольцевого кабельного наконечника после обмотки изоляционной лентой (Расстояние D1 больше длины открытой токопроводящей части)

D2: Подключение шины после обмотки изоляционной лентой

D3: Присоединение кольцевого кабельного наконечника при использовании изолирующей перегородки (Высота перегородки больше длины открытой токопроводящей части)

D4: Подключение шины при использовании изолирующей перегородки

	D1 (mm)	D2 (mm)	D3 (mm)	D4 (mm)
TD100N, TD160N	Длина открытой токопроводящей части +20	50	Длина открытой токопроводящей части +20	50
TD100H, TD160H		50		50
TD100L, TD160L		50		50
TS100N, TS160N, TS250N		100		100
TS100H, TS160H, TS250H		100		100
TS100L, TS160L, TS250L		100		100
TS400N, TS630N		200		200
TS400H, TS630H		200		200
TS400L, TS630L		200		200
TS800N		200		200
TS800H		200		200
TS800L		200		200

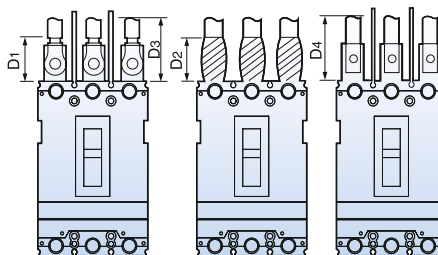

Примечание. Неизолированные проводники следует обмотать изоляционной лентой так, чтобы открытая часть проводника начиналась ниже верхней границы изолирующей перегородки или под крышкой аппарата.

E: Расстояние от боковой панели аппарата до стенки щита

	E(mm)	
	415V	240V
TD100N, TD160N	25	15
TD100H, TD160H	25	15
TD100L, TD160L	25	15
TS100N, TS160N, TS250N	25	15
TS100H, TS160H, TS250H	25	15
TS100L, TS160L, TS250L	25	15
TS400N, TS630N	20	15
TS400H, TS630H	20	15
TS400L, TS630L	20	15
TS800N	45	20
TS800H	45	20
TS800L	45	20

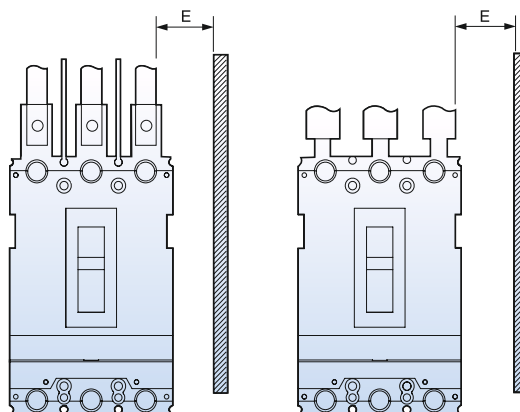

МОНТАЖ И ПОДКЛЮЧЕНИЕ

Расстояния, которые необходимо соблюдать

F: Длина открытой токопроводящей части

	F (mm)
TD100N, TD160N	20
TD100H, TD160H	20
TD100L, TD160L	20
TS100N, TS160N, TS250N	10
TS100H, TS160H, TS250H	10
TS100L, TS160L, TS250L	10
TS400N, TS630N	10
TS400H, TS630H	10
TS400L, TS630L	10
TS800N	10
TS800H	10
TS800L	10

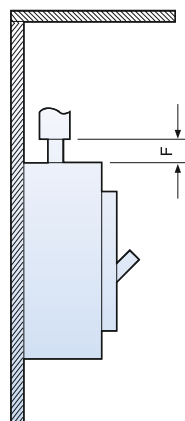

G: Минимальное расстояние между двумя установленными рядом автоматическими выключателями

	G (mm)
TD100N, TD160N	0
TD100H, TD160H	0
TD100L, TD160L	0
TS100N, TS160N, TS250N	0
TS100H, TS160H, TS250H	0
TS100L, TS160L, TS250L	0
TS400N, TS630N	0
TS400H, TS630H	0
TS400L, TS630L	0
TS800N	0
TS800H	0
TS800L	0

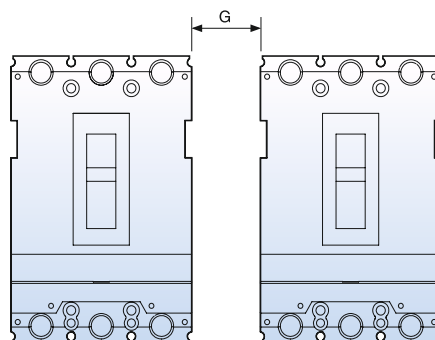

Примечание. В случае использования высоких или низких крышек для выводов, соблюдать минимальное расстояние между двумя установленными рядом автоматическими выключателями не требуется.

МОНТАЖ И ПОДКЛЮЧЕНИЕ

Примеры монтажа

TD100/160
TS100/160/250

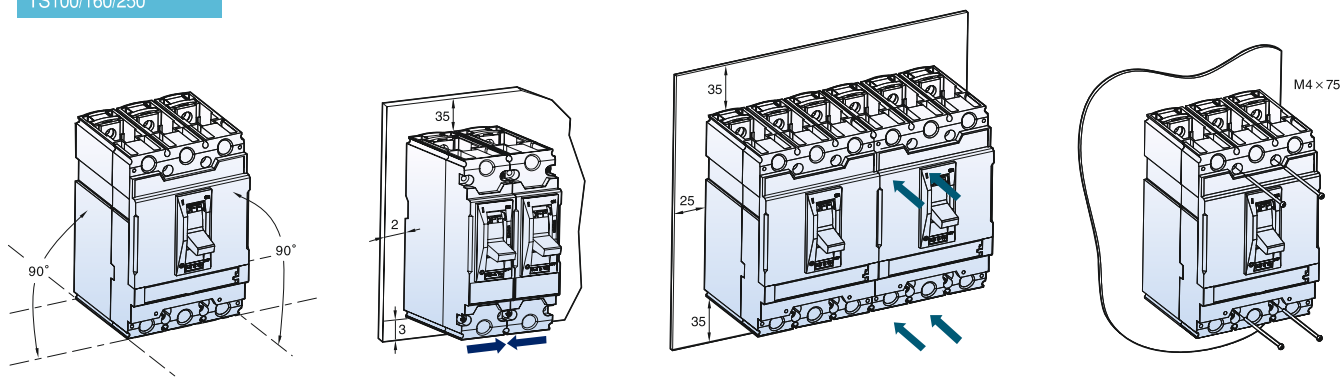

TS400/630

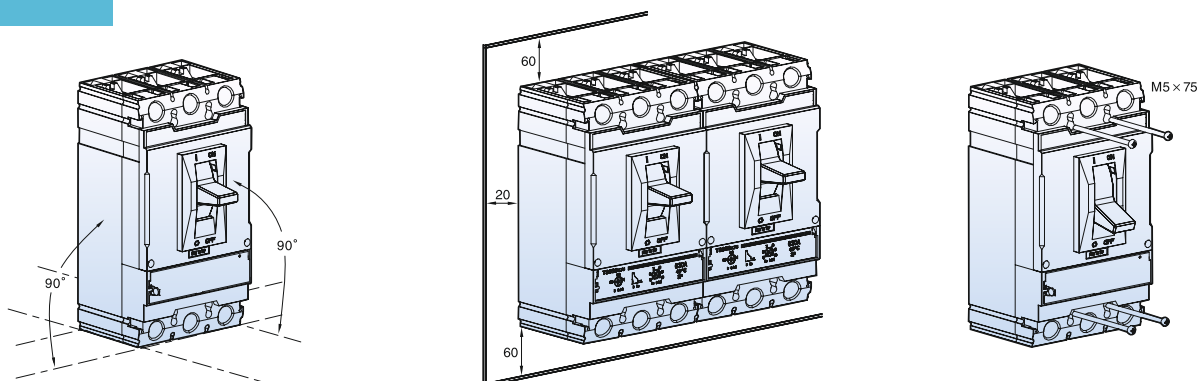

TS800

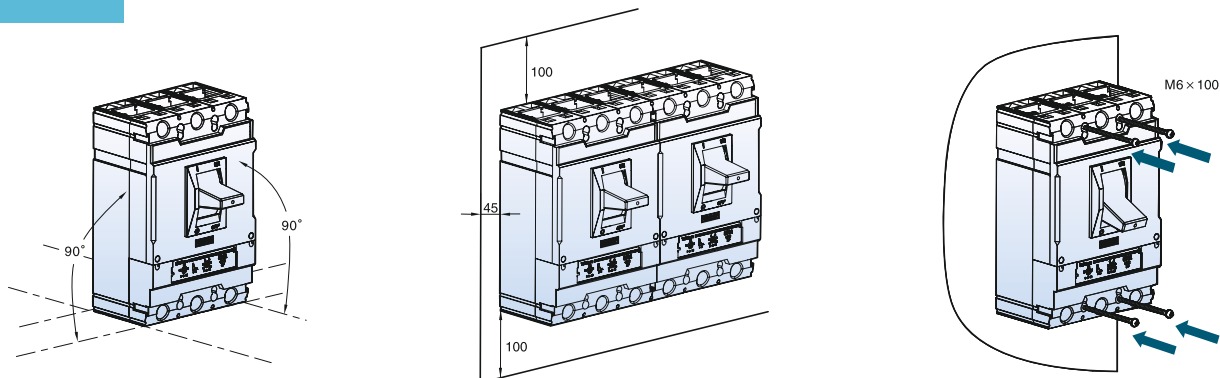

Примечание. В случае использования высоких или низких крышек для выводов, соблюдать минимальное расстояние между двумя установленными рядом автоматическими выключателями не требуется.

МОНТАЖ И ПОДКЛЮЧЕНИЕ

Соединения для 1600AF

Качество соединений выводов зависит, среди прочего, от момента затяжки, прикладываемого к гайкам и болтам. Чрезмерная затяжка так же вредна, как недостаточная. Требуемые значения момента затяжки при присоединении шины к выводам выключателя указаны в таблице ниже.

Примеры присоединения шин

Выключатель ВА-СЭЩ TS1600 можно установить на вертикальной плоскости (в вертикальном/горизонтальном положении) или на горизонтальной плоскости.

Примечание) Применимо только к номинальному току 1500 А или менее при прямом подключении к клеммам выключателя.

Присоединение шин спереди

Присоединение шин спереди (выключатель установлен на монтажной панели или на рейках)

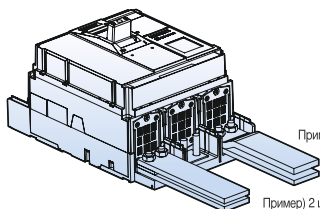

Пример) 2 шины, шириной 50 мм и толщиной 10 мм

Пример) 2 шины, шириной 50 мм и толщиной 8 мм; макс. раст. между шинами 5 мм

Присоединение шин спереди (только при установке на рейках)

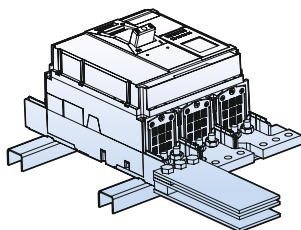

Пример) 3 шины шириной 80 мм и толщиной 5 мм

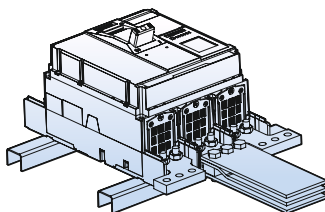

Пример) 3 шины шириной 80 мм и толщиной 5 мм

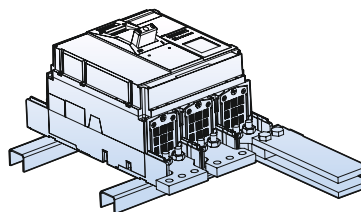

Пример) 2 шины шириной 60 мм и толщиной 10 мм

Присоединение шин сзади (только при установке на монтажной панели)

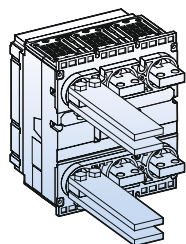

Пример) 2 шины шириной 50 мм и толщиной 10 мм

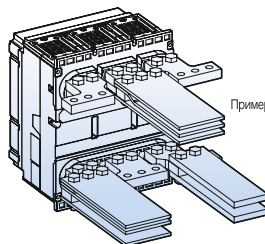

Пример) 3 шины шириной 80 мм и толщиной 5 мм

Пример) 2 шины шириной 80 мм и толщиной 5 мм

Пример) 3 шины шириной 60 мм и толщиной 10 мм

Изоляционное расстояние

Примеры

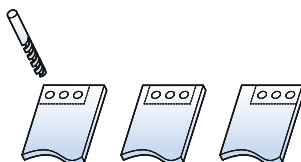

Моменты затяжки для шин

Болт	Диаметр отверстия,	Момент затяжки,
	мм	кгс · см
M10	11	240~500

Изоляционное расстояние

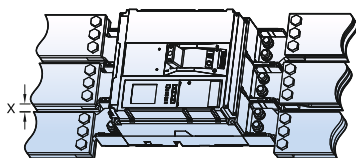

Размеры, мм

Рабочее напряжение	X мин.
$U_i \leq 600 \text{ В}$	8 мм
$U_i \leq 1000 \text{ В}$	14 мм

МОНТАЖ И ПОДКЛЮЧЕНИЕ

Размеры шин для 1600AF

Значения, указанные в таблицах ниже, основаны на следующих допущениях:

- Максимально допустимая температура шины 100 ° C
- T: Температура в непосредственной близости от выключателя и его соединений

Примечание) 1. Приведенные в таблице данные получены в результате испытаний или теоретических вычислений с учетом допущений, указанных выше.
2. Данные из таблиц могут использоваться при проектировании и расчетах, однако фактические значения должны быть подтверждены практическими испытаниями установки

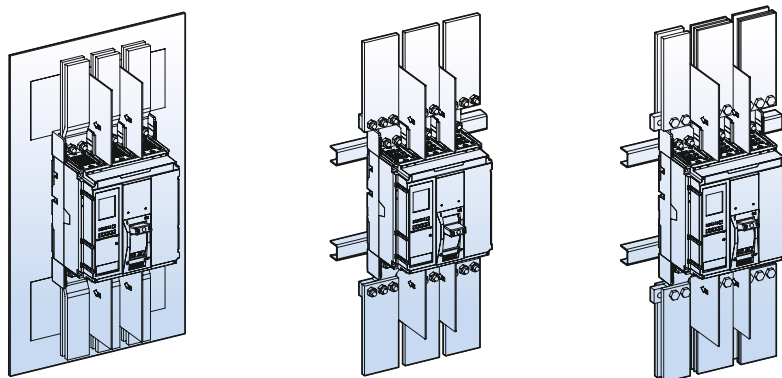

Межполюсные перегородки и защита монтажной панели, устанавливаемые на стороне сети питания, поставляются в стандартной комплектации.

Изоляционные приспособления для установки на стороне нагрузки поставляются по отдельному заказу.

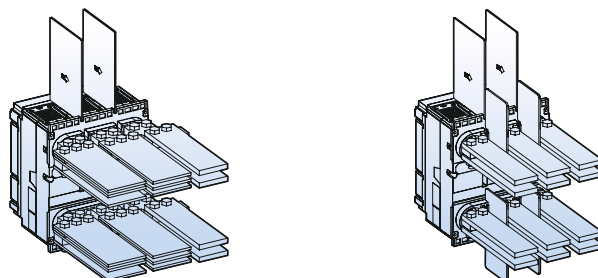

Присоединение к передним и задним горизонтальным выводам (t - толщина шины, b. - число шин)

Модель	Максимальный ток	T: 40° C		T: 50° C		T: 60° C	
		Число шин*		Число шин*		Число шин*	
		t=5 мм	t=10 мм	t=5 мм	t=10 мм	t=5 мм	t=10 мм
TS1000	800	2b.5t×50	1b.10t×50	2b.5t×50	1b.10t×50	2b.5t×50	1b.10t×60
	1000	3b.5t×50	1b.10t×60	3b.5t×50	2b.10t×50	3b.5t×60	2b.10t×50
TS1250	1250	3b.5t×50	2b.10t×40	3b.5t×50	2b.10t×50	3b.5t×60	2b.10t×50
		2b.5t×80	2b.10t×40	2b.5t×80			
TS1600	1400	2b.5t×80	2b.10t×40	2b.5t×80	2b.10t×50	3b.5t×80	2b.10t×60
	1600	3b.5t×80	2b.10t×60	3b.5t×80	2b.10t×60	3b.5t×80	3b.10t×50

Присоединение к задним вертикальным выводам (t - толщина шины, b. - число шин)

Модель	Максимальный ток	T: 40° C		T: 50° C		T: 60° C	
		Число шин*		Число шин*		Число шин*	
		t=5 мм	t=10 мм	t=5 мм	t=10 мм	t=5 мм	t=10 мм
TS1000	800	2b.5t×50	1b.10t×50	2b.5t×50	1b.10t×50	2b.5t×50	1b.10t×50
	1000	2b.5t×50	1b.10t×50	2b.5t×50	1b.10t×50	2b.5t×60	1b.10t×60
TS1250	1250	2b.5t×60	1b.10t×60	3b.5t×50	2b.10t×40	3b.5t×50	2b.10t×40
TS1600	1400	2b.5t×80	1b.10t×80	2b.5t×80	2b.10t×50	3b.5t×60	2b.10t×50
	1600	3b.5t×60	2b.10t×50	3b.5t×60	2b.10t×50	3b.5t×80	2b.10t×60

КРИВЫЕ ХАРАКТЕРИСТИК СРАБАТЫВАНИЯ ЗАЩИТЫ

Автоматические выключатели с теплоэлектромагнитными расцепителями

TD100

FTU

FMU

16~100A

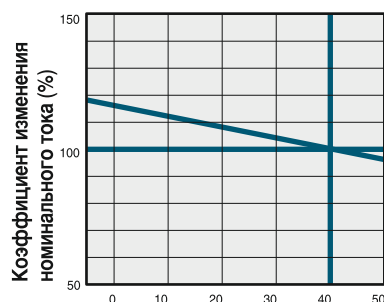
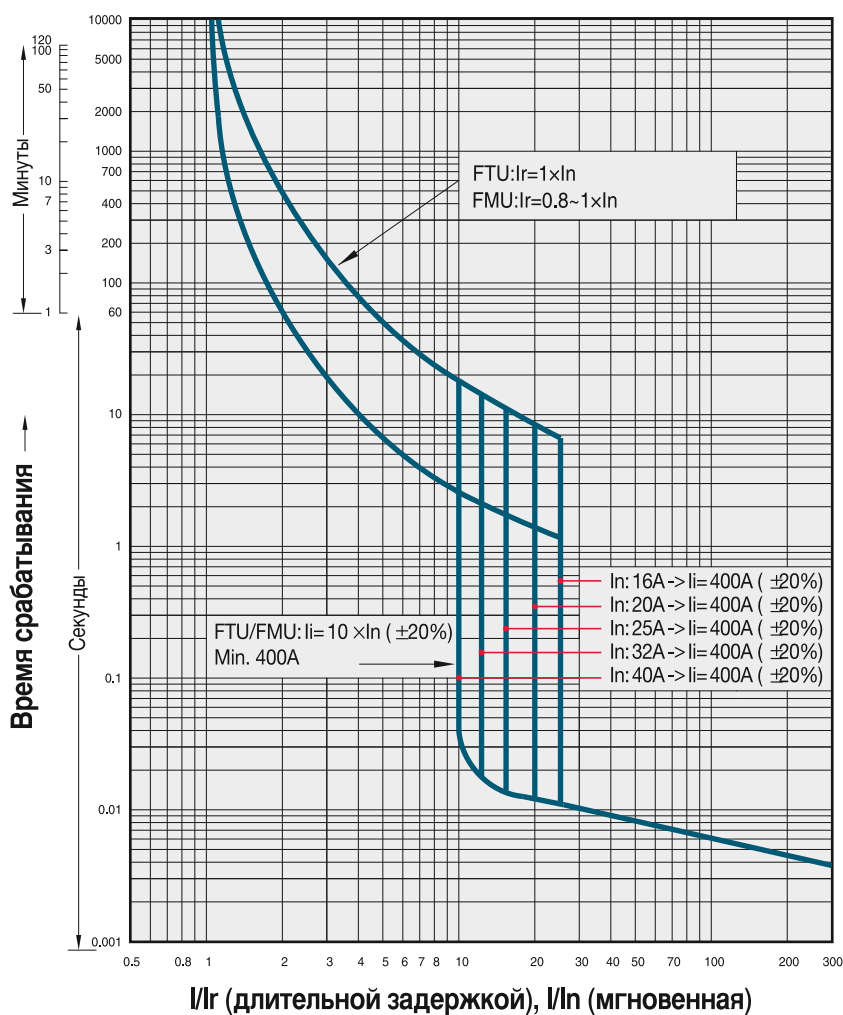

Температура окружающей среды (40°C)

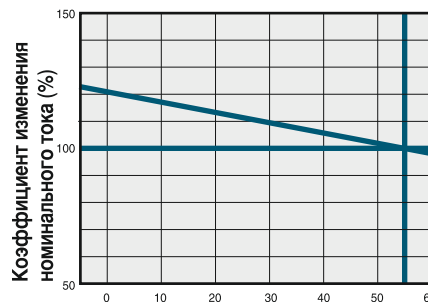

Температура окружающей среды (55°C)

КРИВЫЕ ХАРАКТЕРИСТИК СРАБАТЫВАНИЯ ЗАЩИТЫ

Автоматические выключатели с теплоэлектромагнитными расцепителями

TD160
FTU
FMU
 100~160A

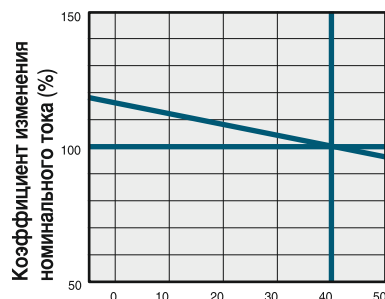
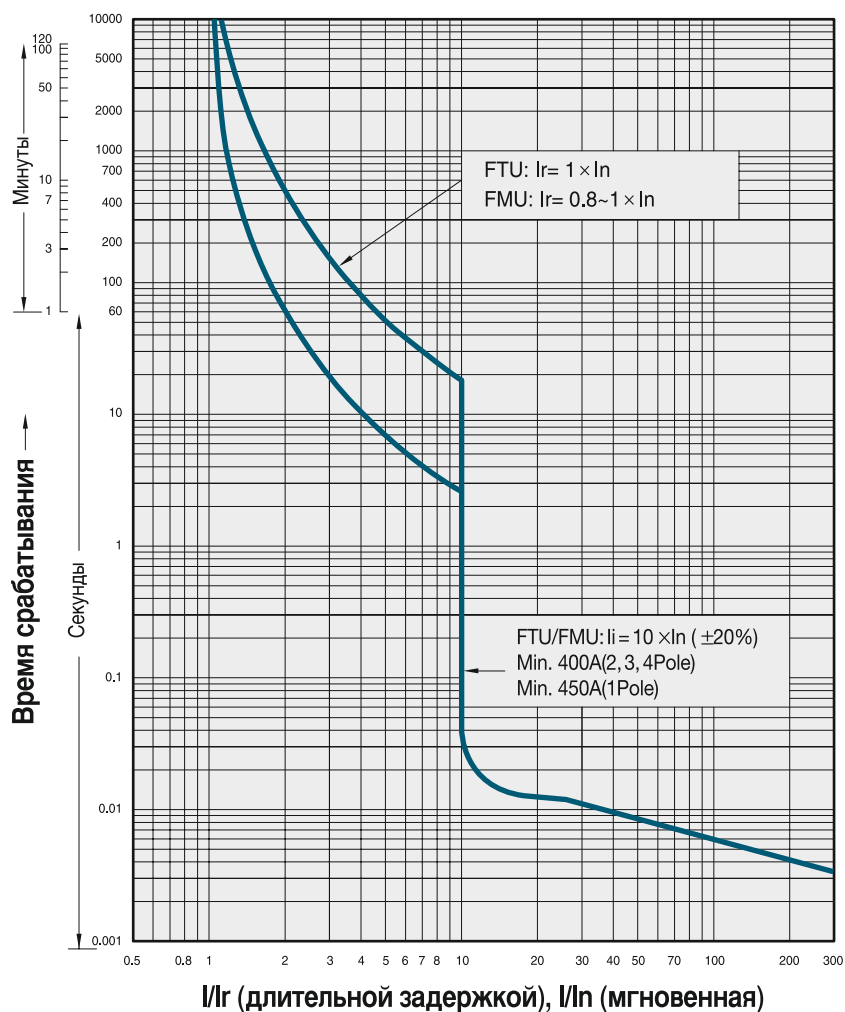

Температура окружающей среды (40°C)

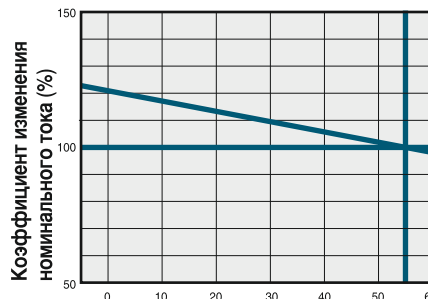

Температура окружающей среды (55°C)

КРИВЫЕ ХАРАКТЕРИСТИК СРАБАТЫВАНИЯ ЗАЩИТЫ

Автоматические выключатели с теплоэлектромагнитными расцепителями

TS100

FTU

FMU

40~100А

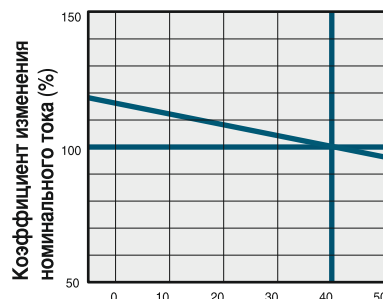
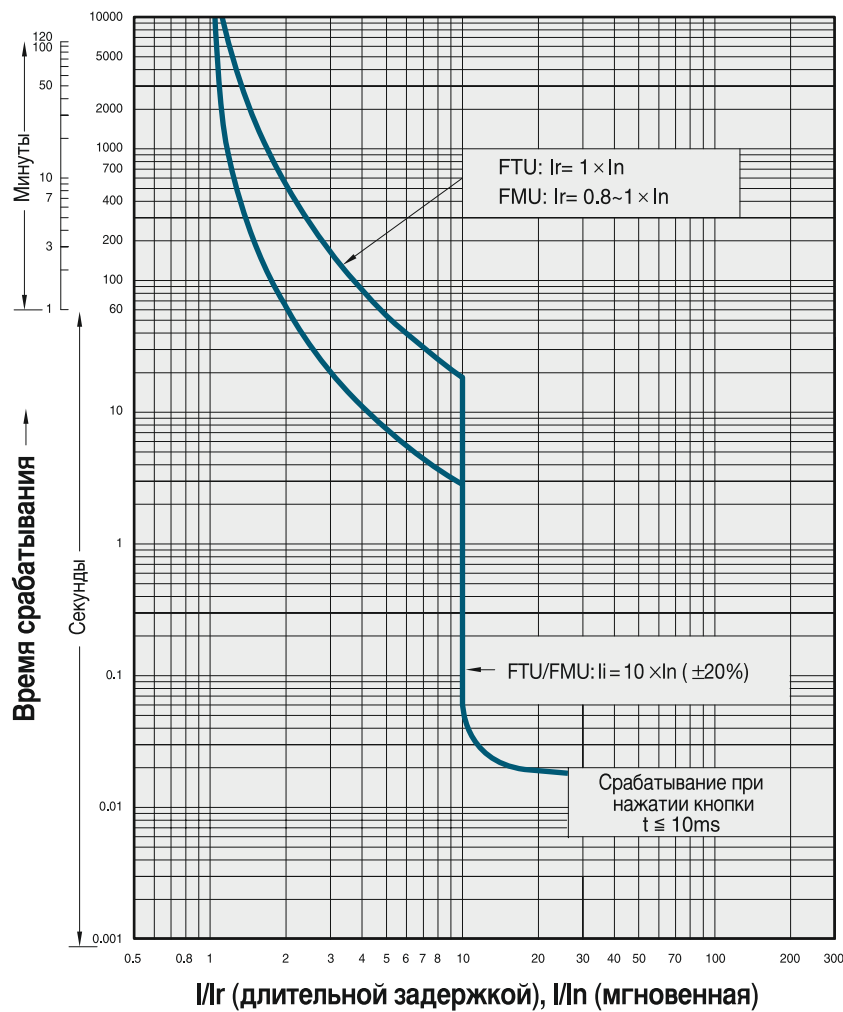

Температура окружающей среды (40°C)

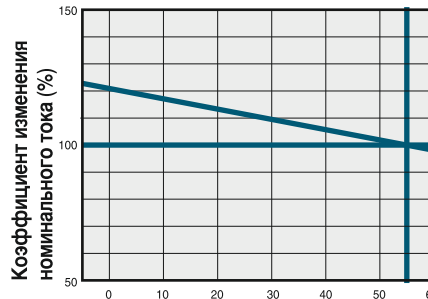

Температура окружающей среды (55°C)

КРИВЫЕ ХАРАКТЕРИСТИК СРАБАТЫВАНИЯ ЗАЩИТЫ

Автоматические выключатели с теплоэлектромагнитными расцепителями

TS100

Только с электромагнитным расцепителем

MTU

1.6~100A

TS160

Только с электромагнитным расцепителем

MTU

32~160A

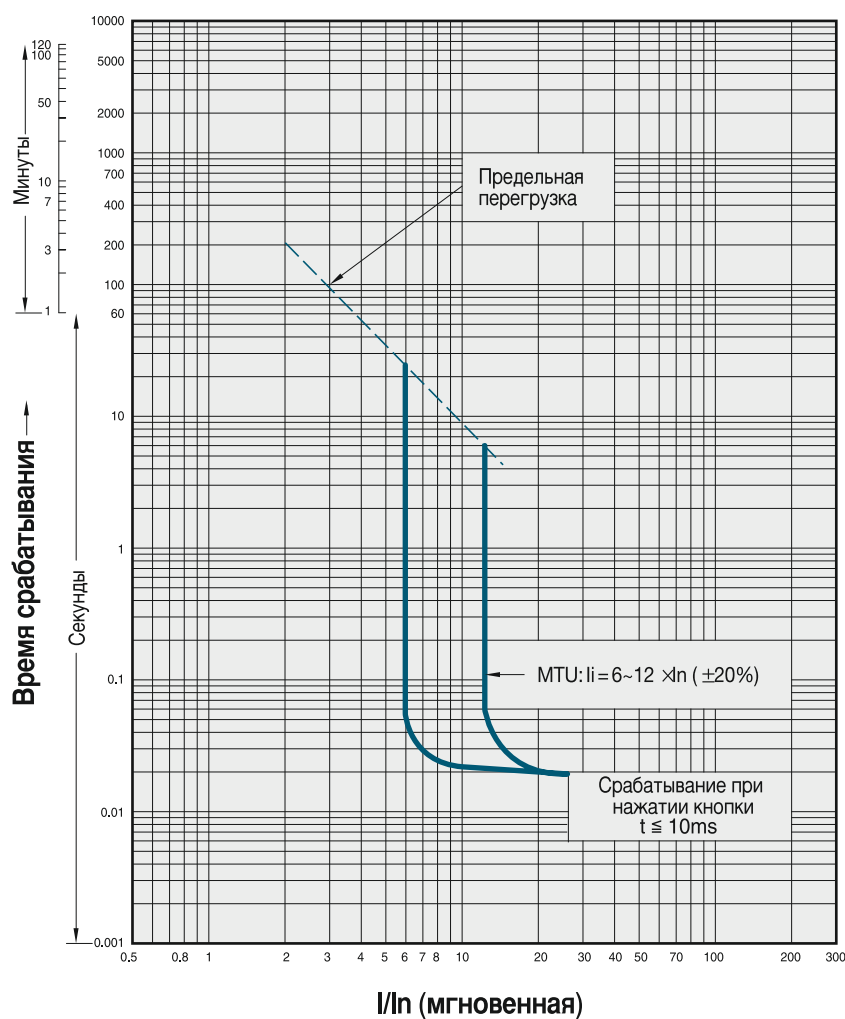

Электромагнитные расцепители (MTU)

Номинальный ток (A) I_n		TS100 – TS800													
		1.6	3.2	6.3	12	20	32	50	63	100	160	220	320	500	630
N / H / L	TS100	•	•	•	•	•	•	•	•	•	-	-	-	-	-
	TS160	-	-	-	-	-	•	•	•	•	•	-	-	-	-
	TS250	-	-	-	-	-	-	-	-	•	•	•	-	-	-
	TS400	-	-	-	-	-	-	-	-	-	-	-	•	-	-
	TS630	-	-	-	-	-	-	-	-	-	-	-	-	•	-
	TS800	-	-	-	-	-	-	-	-	-	-	-	-	-	•

Защита от короткого замыкания (электромагнитный расцепитель)

Ток срабатывания i_i	Уставка
	$6.12 \times I_n$ (6 настроек)

КРИВЫЕ ХАРАКТЕРИСТИК СРАБАТЫВАНИЯ ЗАЩИТЫ

Автоматические выключатели с теплоэлектромагнитными расцепителями

TS160

FTU

FMU

100, 125, 160A

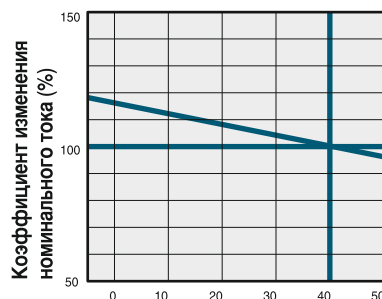
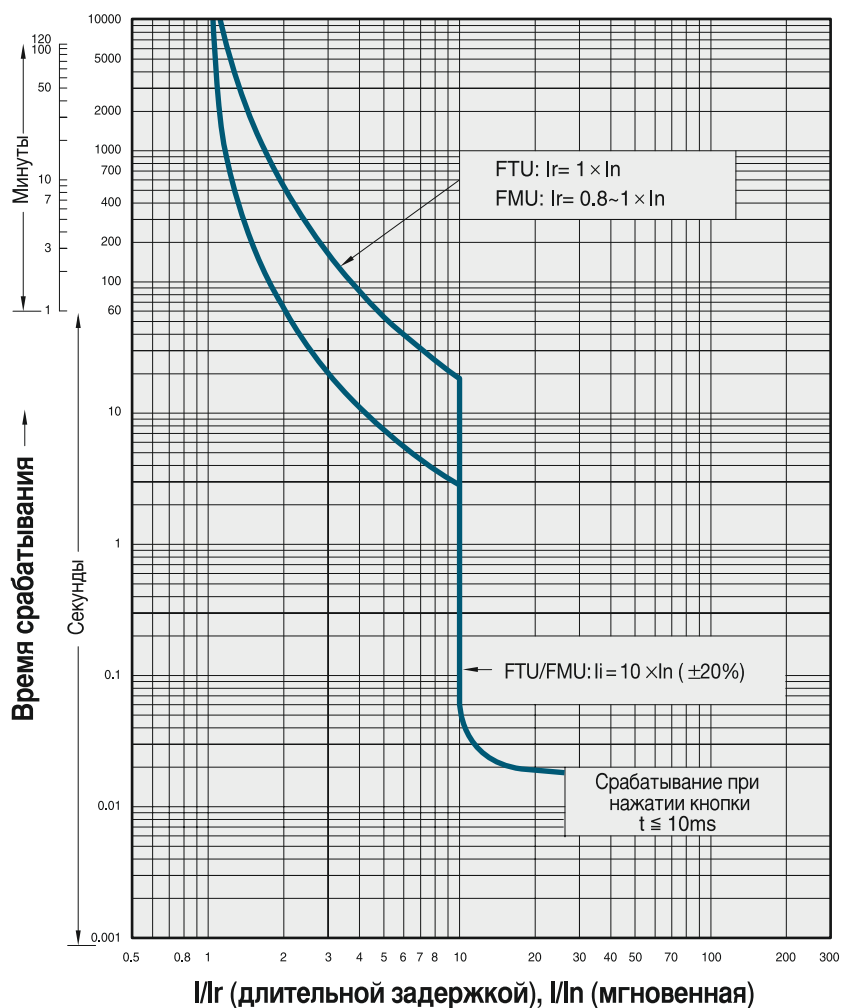

Температура окружающей среды (40°C)

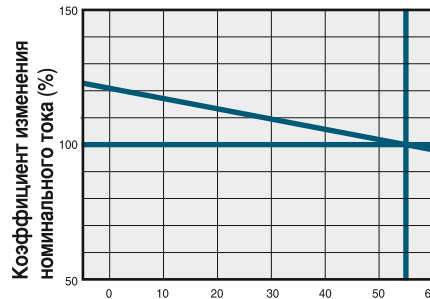

Температура окружающей среды (55°C)

КРИВЫЕ ХАРАКТЕРИСТИК СРАБАТЫВАНИЯ ЗАЩИТЫ

Автоматические выключатели с теплоэлектромагнитными расцепителями

TS160

ATU

100, 125, 160A

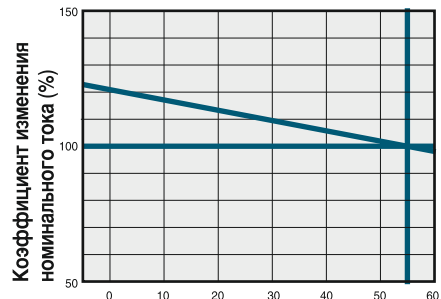
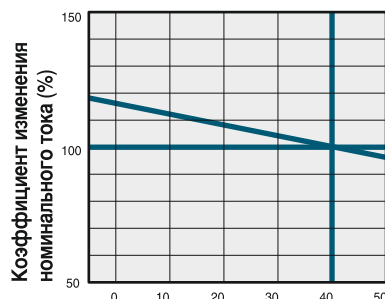
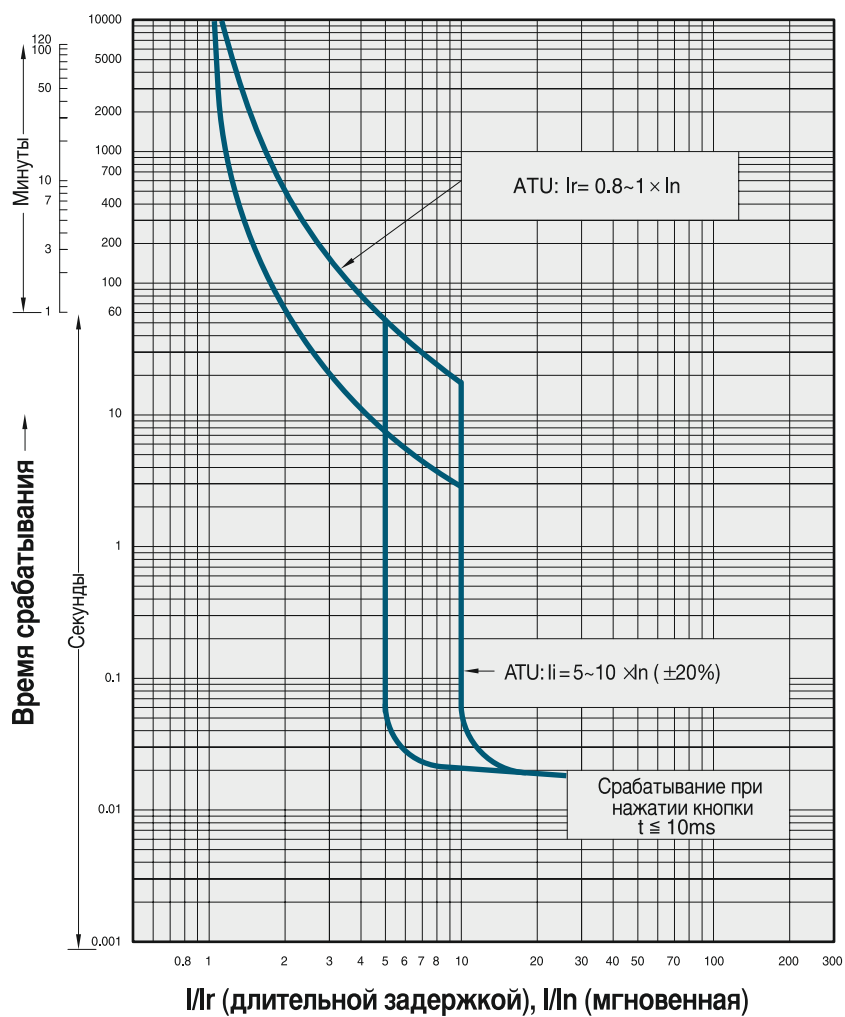

КРИВЫЕ ХАРАКТЕРИСТИК СРАБАТЫВАНИЯ ЗАЩИТЫ

Автоматические выключатели с теплоэлектромагнитными расцепителями

TS250
FTU
FMU
 125~250A

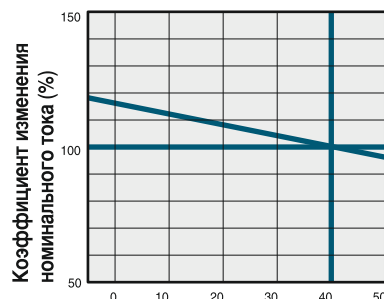
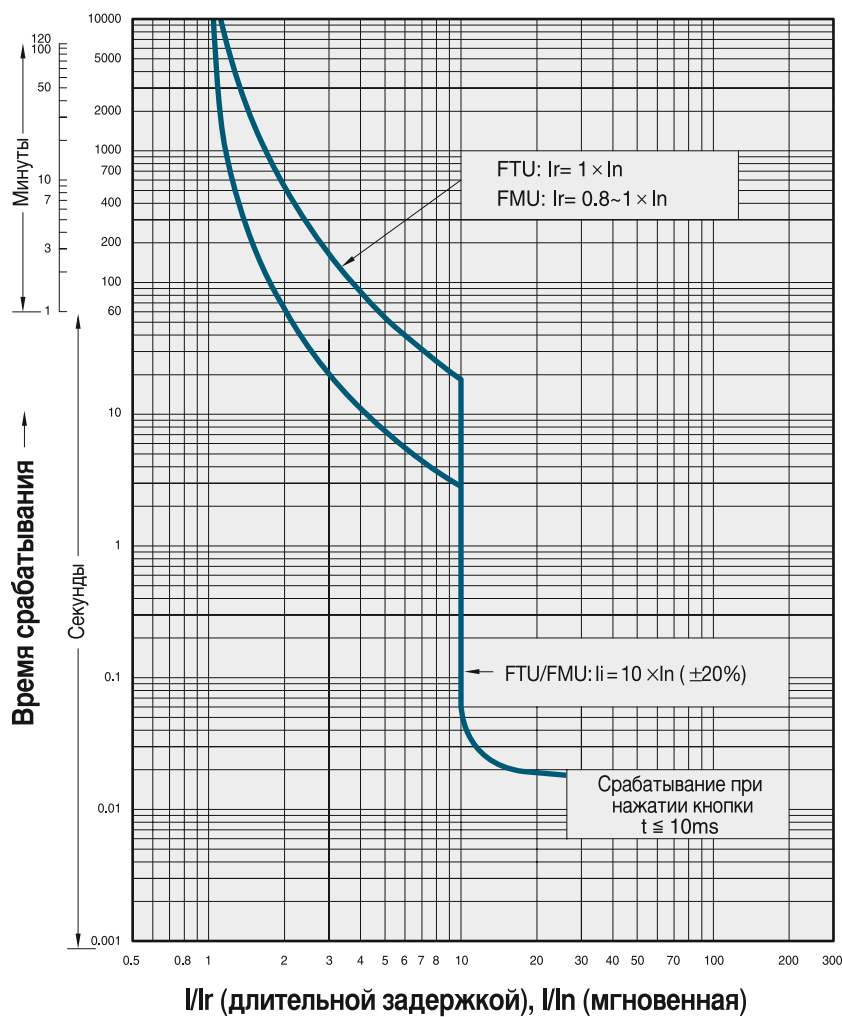

Температура окружающей среды (40°C)

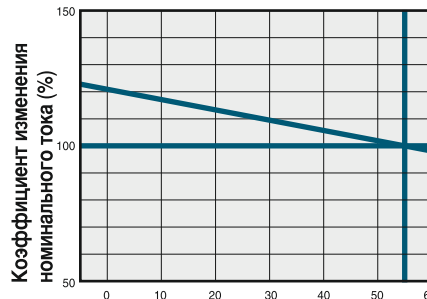

Температура окружающей среды (55°C)

КРИВЫЕ ХАРАКТЕРИСТИК СРАБАТЫВАНИЯ ЗАЩИТЫ

Автоматические выключатели с теплоэлектромагнитными расцепителями

TS250
ATU
 125~250А

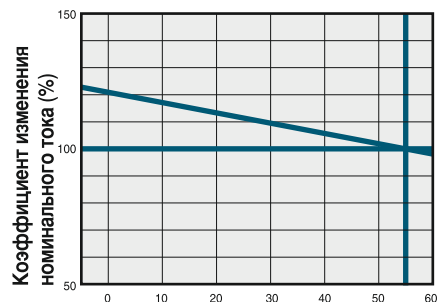
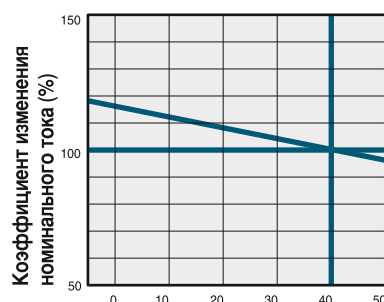
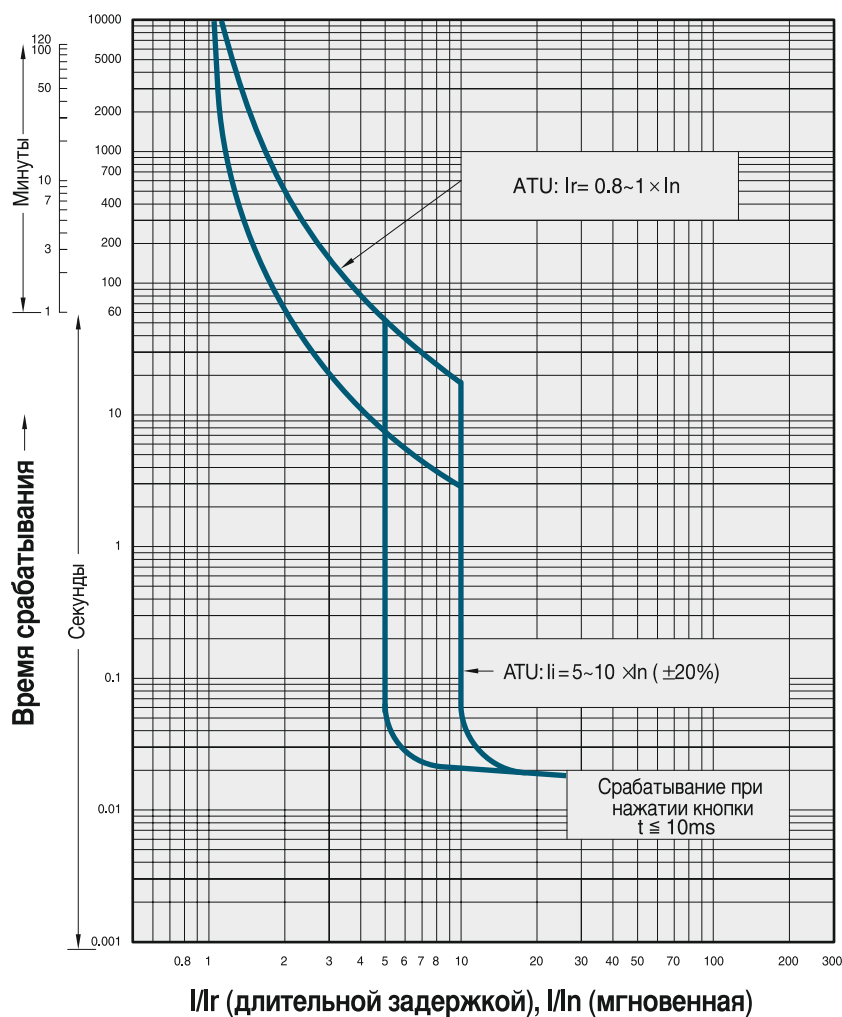

КРИВЫЕ ХАРАКТЕРИСТИК СРАБАТЫВАНИЯ ЗАЩИТЫ

Автоматические выключатели с теплоэлектромагнитными расцепителями

TS250

Только с электромагнитным расцепителем
MTU
100, 160, 220А

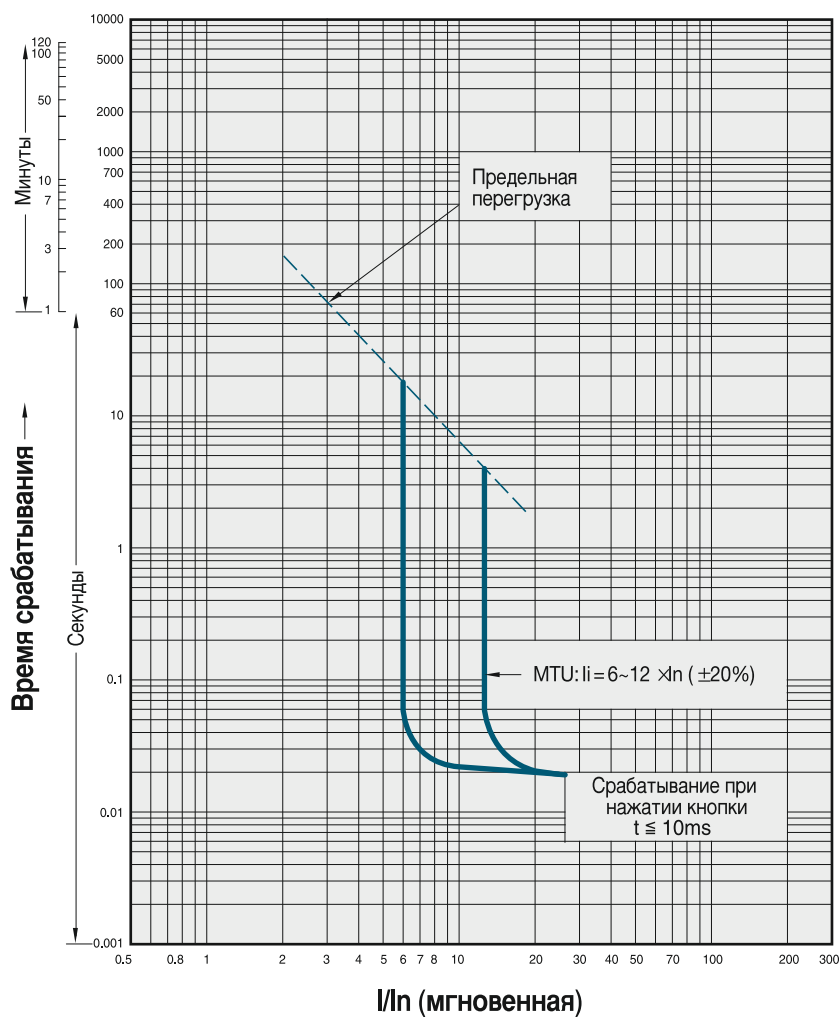

Электромагнитные расцепители (MTU)

Номинальный ток (А) In		TS100 – TS800													
		1.6	3.2	6.3	12	20	32	50	63	100	160	220	320	500	630
N / H / L	TS100	●	●	●	●	●	●	●	●	●	-	-	-	-	-
	TS160	-	-	-	-	-	●	●	●	●	●	-	-	-	-
	TS250	-	-	-	-	-	-	-	-	●	●	●	-	-	-
	TS400	-	-	-	-	-	-	-	-	-	-	-	●	-	-
	TS630	-	-	-	-	-	-	-	-	-	-	-	-	●	-
	TS800	-	-	-	-	-	-	-	-	-	-	-	-	-	●

Защита от короткого замыкания (электромагнитный расцепитель)

Ток срабатывания li	Уставка
	6..12 × In (6 настроек)

КРИВЫЕ ХАРАКТЕРИСТИК СРАБАТЫВАНИЯ ЗАЩИТЫ

Автоматические выключатели с теплоэлектромагнитными расцепителями

TS400

FTU

FMU

300, 400A

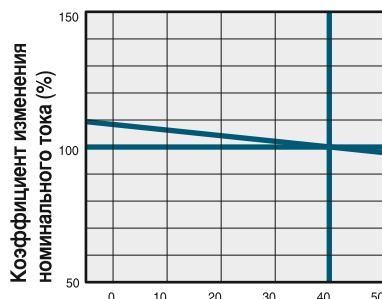
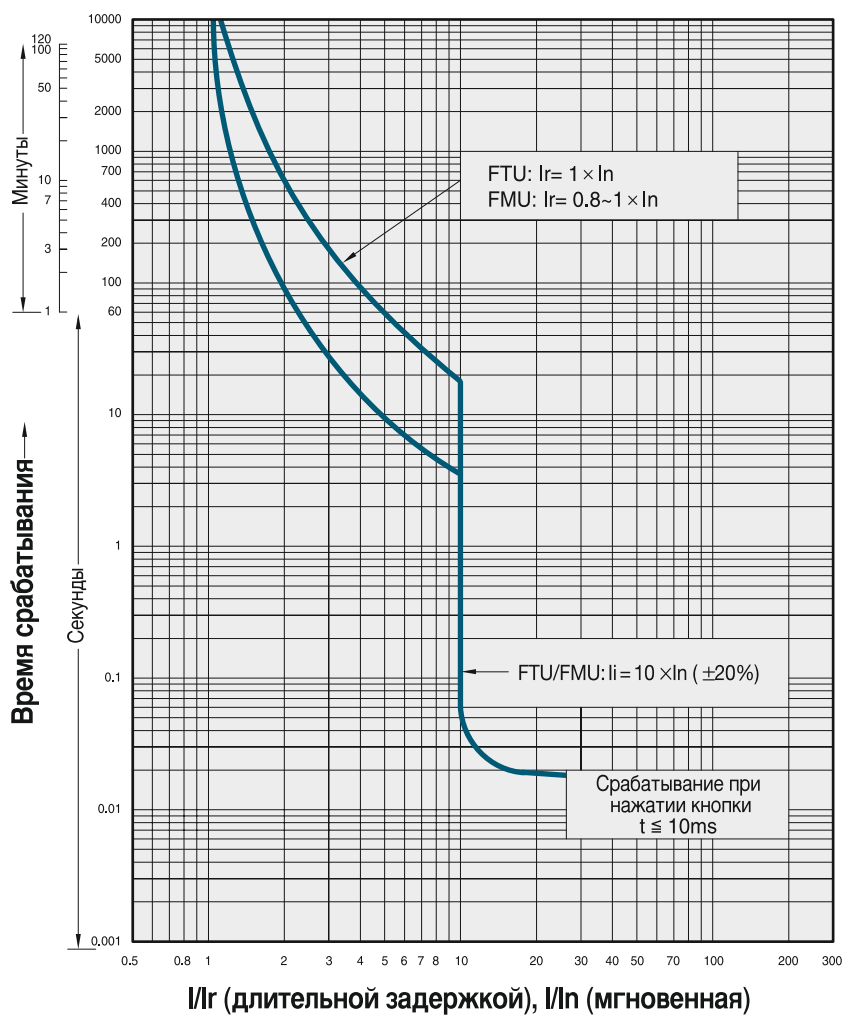

Температура окружающей среды (40°C)

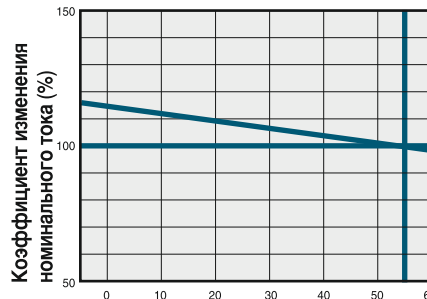

Температура окружающей среды (55°C)

КРИВЫЕ ХАРАКТЕРИСТИК СРАБАТЫВАНИЯ ЗАЩИТЫ

Автоматические выключатели с теплоэлектромагнитными расцепителями

TS400
ATU
 300, 400А

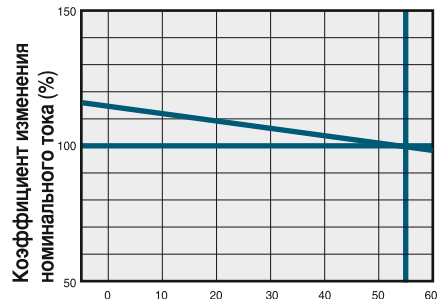
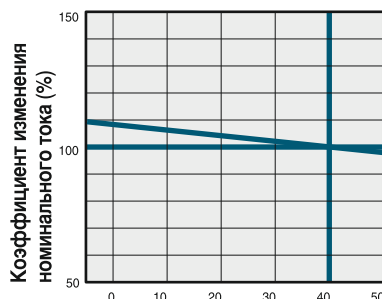
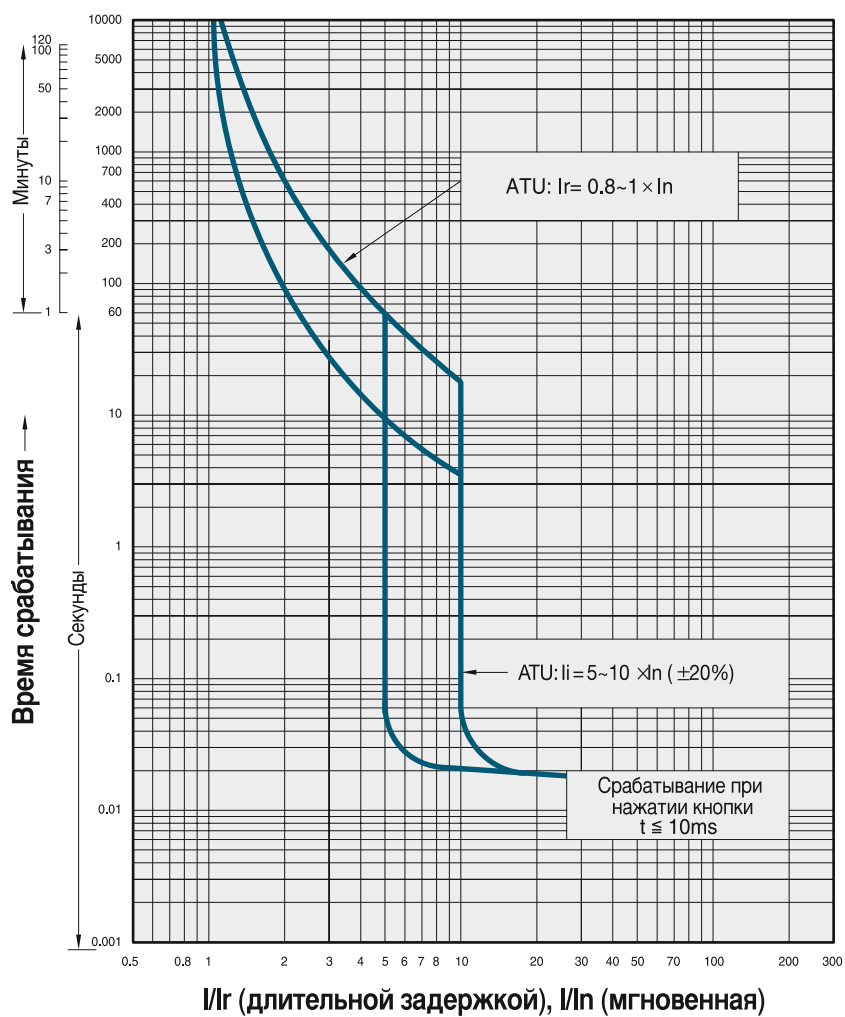

КРИВЫЕ ХАРАКТЕРИСТИК СРАБАТЫВАНИЯ ЗАЩИТЫ

Автоматические выключатели с теплоэлектромагнитными расцепителями

TS400

MTU

320A

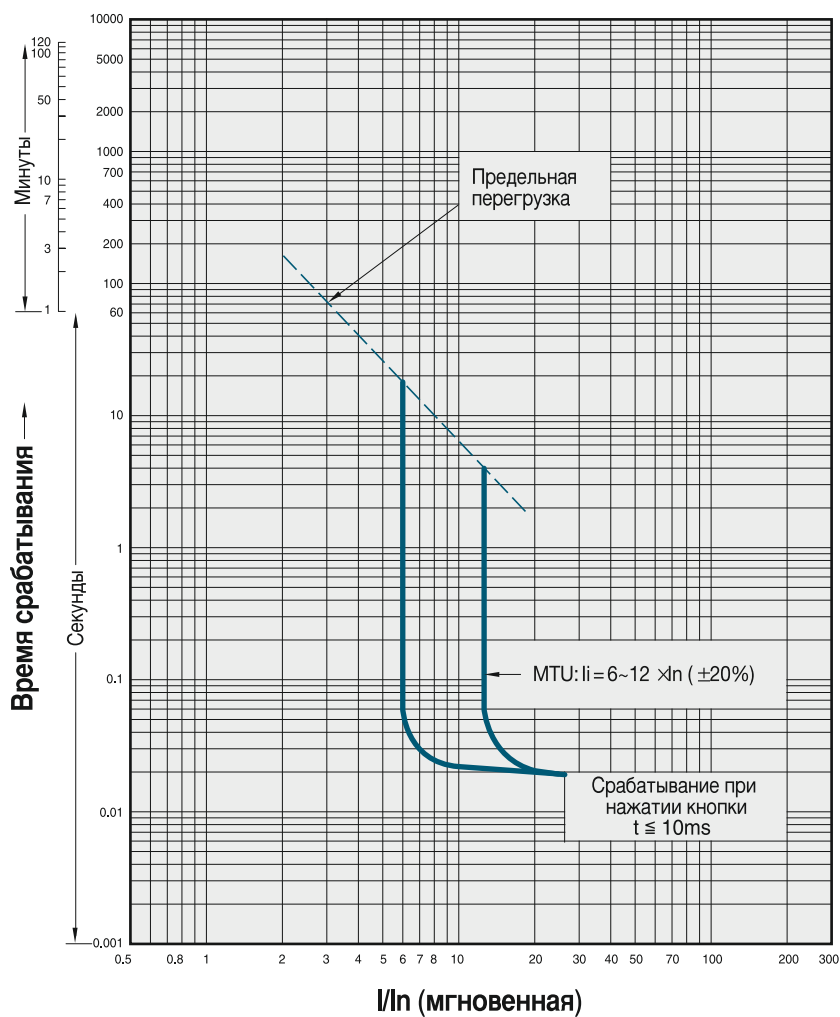

Электромагнитные расцепители (MTU)

Номинальный ток (A)		I_n
N / H / L	TS100	
	TS160	
	TS250	
	TS400	
	TS630	
	TS800	

		TS100 – TS800													
		1.6	3.2	6.3	12	20	32	50	63	100	160	220	320	500	630
N / H / L	TS100	●	●	●	●	●	●	●	●	●	-	-	-	-	-
	TS160	-	-	-	-	-	●	●	●	●	●	-	-	-	-
	TS250	-	-	-	-	-	-	-	-	●	●	●	-	-	-
	TS400	-	-	-	-	-	-	-	-	-	-	-	●	-	-
	TS630	-	-	-	-	-	-	-	-	-	-	-	-	●	-
	TS800	-	-	-	-	-	-	-	-	-	-	-	-	-	●

Защита от короткого замыкания (электромагнитный расцепитель)

Ток срабатывания	I_i

Уставка
$6.12 \times I_n$ (6 настроек)

КРИВЫЕ ХАРАКТЕРИСТИК СРАБАТЫВАНИЯ ЗАЩИТЫ

Автоматические выключатели с теплоэлектромагнитными расцепителями

TS630

FTU

FMU

500, 630A

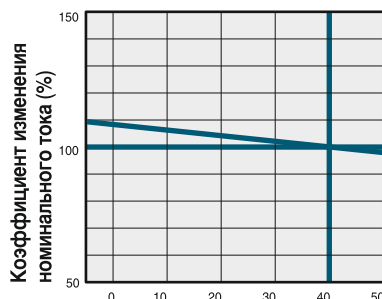
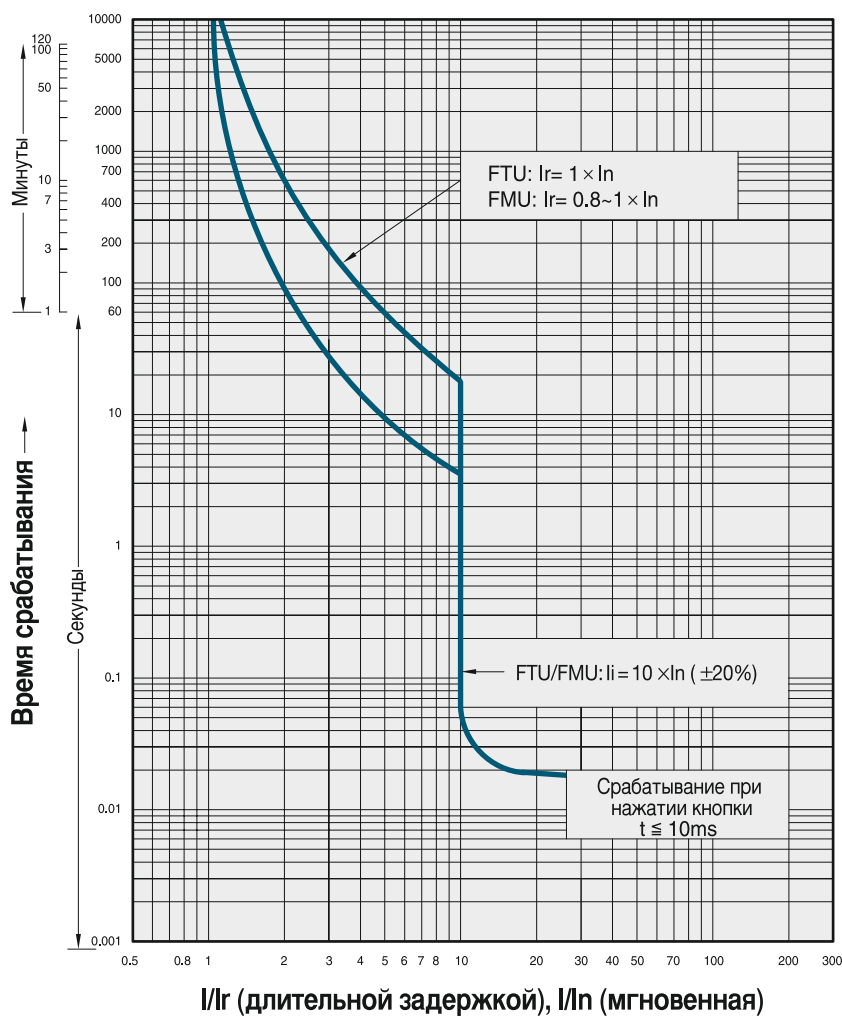

Температура окружающей среды (40°C)

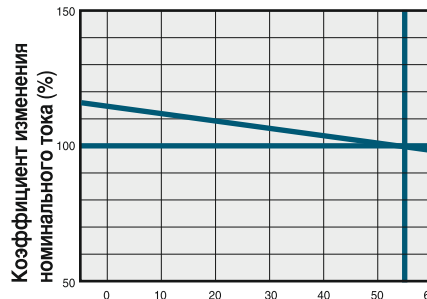

Температура окружающей среды (55°C)

КРИВЫЕ ХАРАКТЕРИСТИК СРАБАТЫВАНИЯ ЗАЩИТЫ

Автоматические выключатели с теплоэлектромагнитными расцепителями

TS630
ATU
 500, 630А

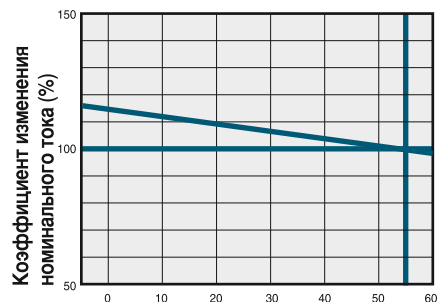
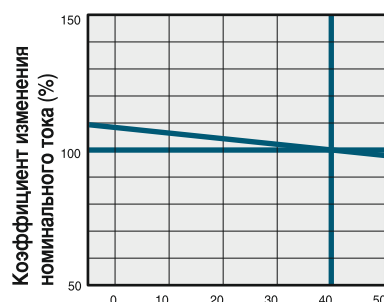
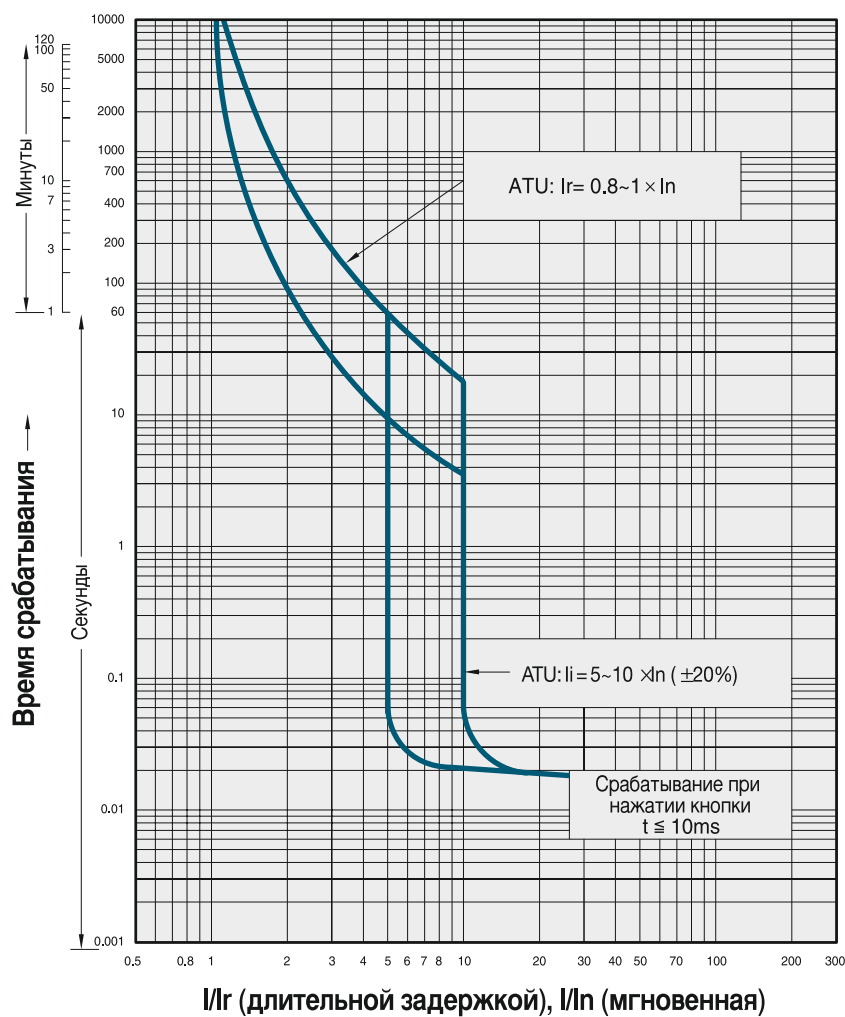

КРИВЫЕ ХАРАКТЕРИСТИК СРАБАТЫВАНИЯ ЗАЩИТЫ

Автоматические выключатели с теплоэлектромагнитными расцепителями

TS630

MTU

500A

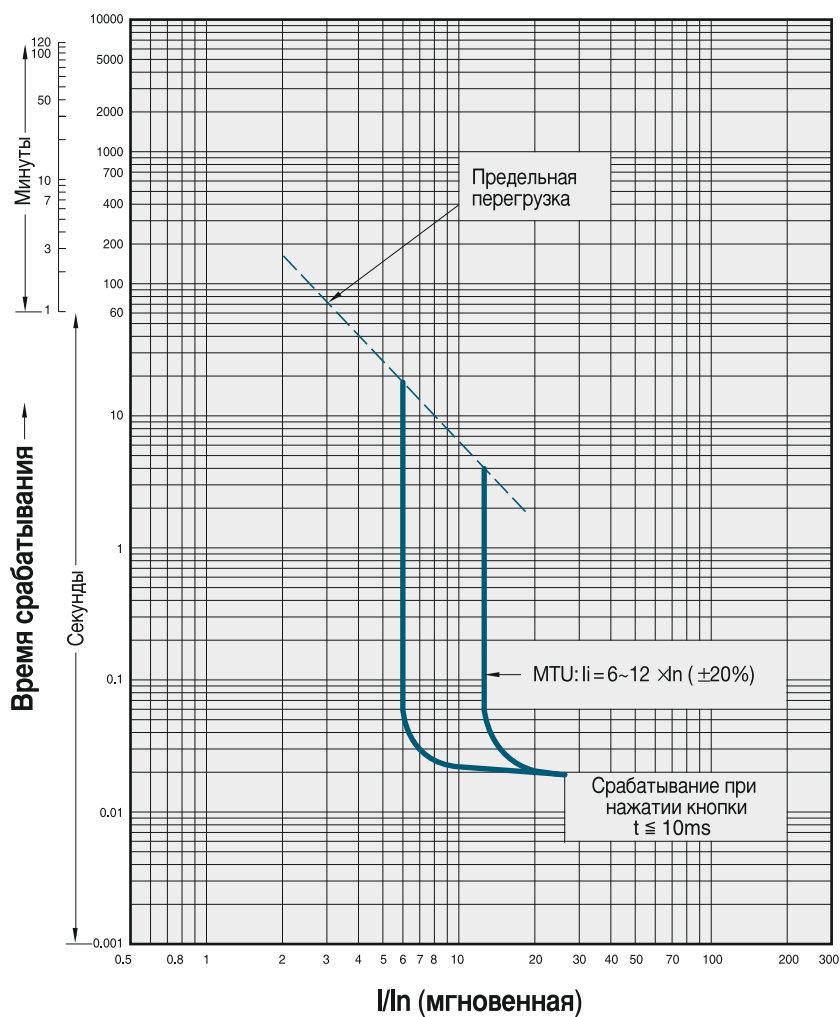

Электромагнитные расцепители (MTU)

Номинальный ток (A) I_n		TS100 – TS800													
		1.6	3.2	6.3	12	20	32	50	63	100	160	220	320	500	630
N / H / L	TS100	•	•	•	•	•	•	•	•	•	-	-	-	-	-
	TS160	-	-	-	-	-	•	•	•	•	•	-	-	-	-
	TS250	-	-	-	-	-	-	-	-	•	•	•	-	-	-
	TS400	-	-	-	-	-	-	-	-	-	-	-	•	-	-
	TS630	-	-	-	-	-	-	-	-	-	-	-	-	•	-
	TS800	-	-	-	-	-	-	-	-	-	-	-	-	-	•

Защита от короткого замыкания (электромагнитный расцепитель)

Ток срабатывания I_i	Уставка
	6..12 × I_n (6 настроек)

КРИВЫЕ ХАРАКТЕРИСТИК СРАБАТЫВАНИЯ ЗАЩИТЫ

Автоматические выключатели с теплоэлектромагнитными расцепителями

TS800

FTU

700, 800А

FMU

800А

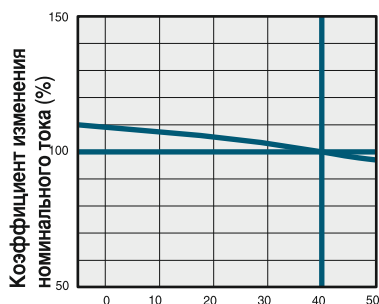
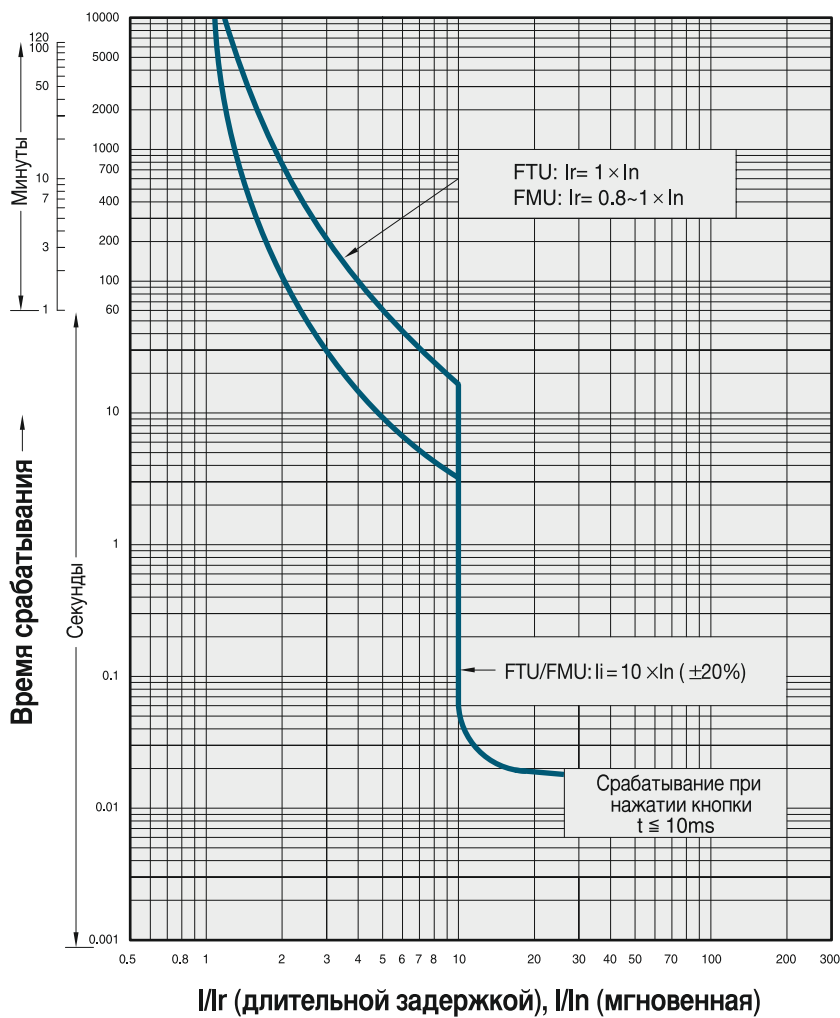

Температура окружающей среды (40°C)

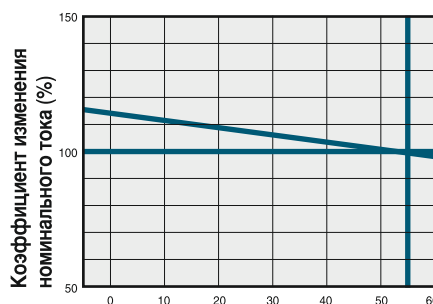

Температура окружающей среды (55°C)

КРИВЫЕ ХАРАКТЕРИСТИК СРАБАТЫВАНИЯ ЗАЩИТЫ

Автоматические выключатели с теплоэлектромагнитными расцепителями

TS800

ATU

800A

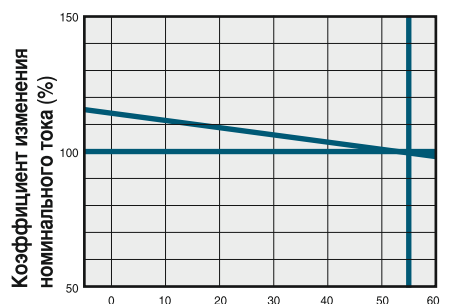
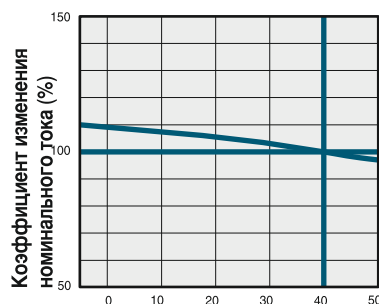
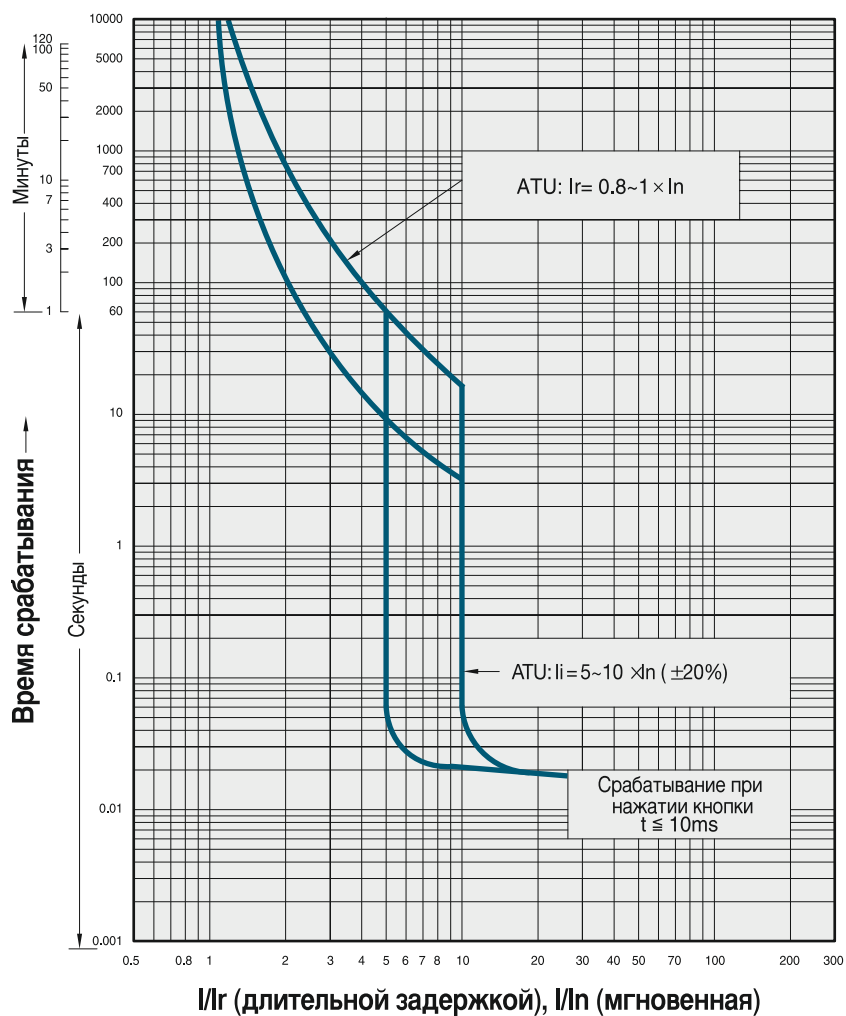

КРИВЫЕ ХАРАКТЕРИСТИК СРАБАТЫВАНИЯ ЗАЩИТЫ

Автоматические выключатели с теплоэлектромагнитными расцепителями

TS800

MTU

630A

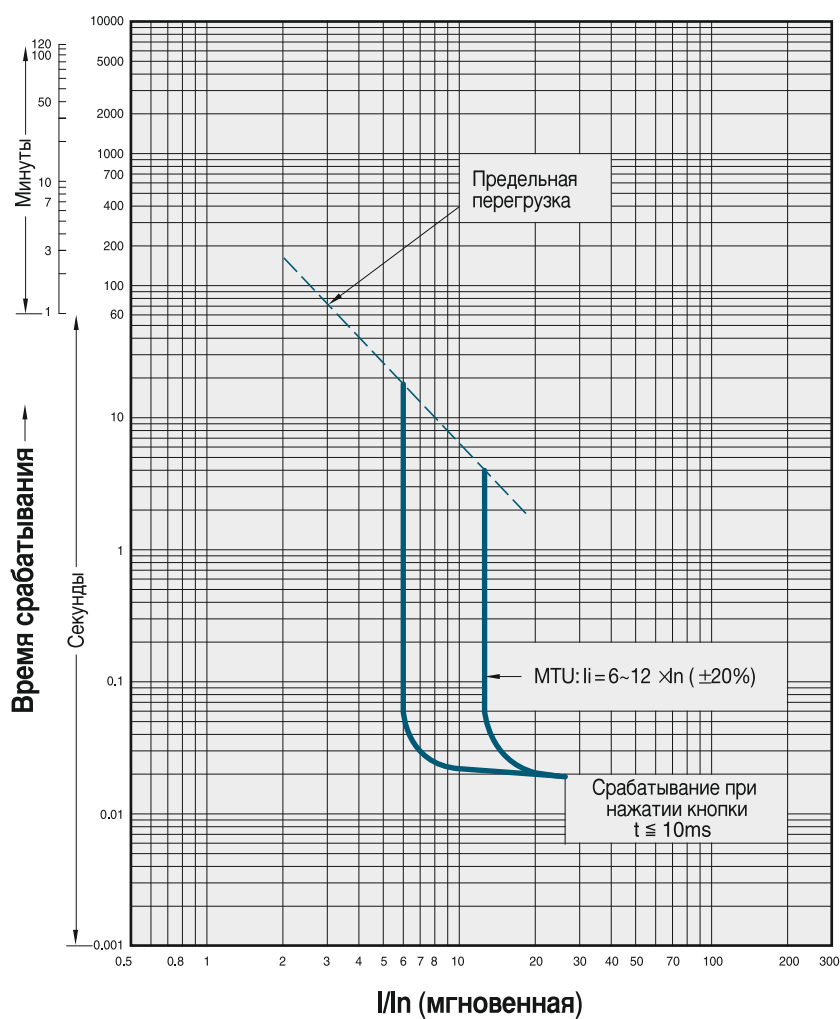

Электромагнитные расцепители (MTU)

Номинальный ток (A) I_n		TS100 – TS800													
		1.6	3.2	6.3	12	20	32	50	63	100	160	220	320	500	630
N / H / L	TS100	•	•	•	•	•	•	•	•	•	-	-	-	-	-
	TS160	-	-	-	-	-	•	•	•	•	•	-	-	-	-
	TS250	-	-	-	-	-	-	-	-	•	•	•	-	-	-
	TS400	-	-	-	-	-	-	-	-	-	-	-	•	-	-
	TS630	-	-	-	-	-	-	-	-	-	-	-	-	•	-
	TS800	-	-	-	-	-	-	-	-	-	-	-	-	-	•

Защита от короткого замыкания (электромагнитный расцепитель)

Ток срабатывания I_i	Уставка
	6.12 × I_n (6 настроек)

КРИВЫЕ ХАРАКТЕРИСТИК СРАБАТЫВАНИЯ ЗАЩИТЫ

Автоматические выключатели с электронными расцепителями (ETS)

TS100 - TS800

ETS23

ETS33

ETS43

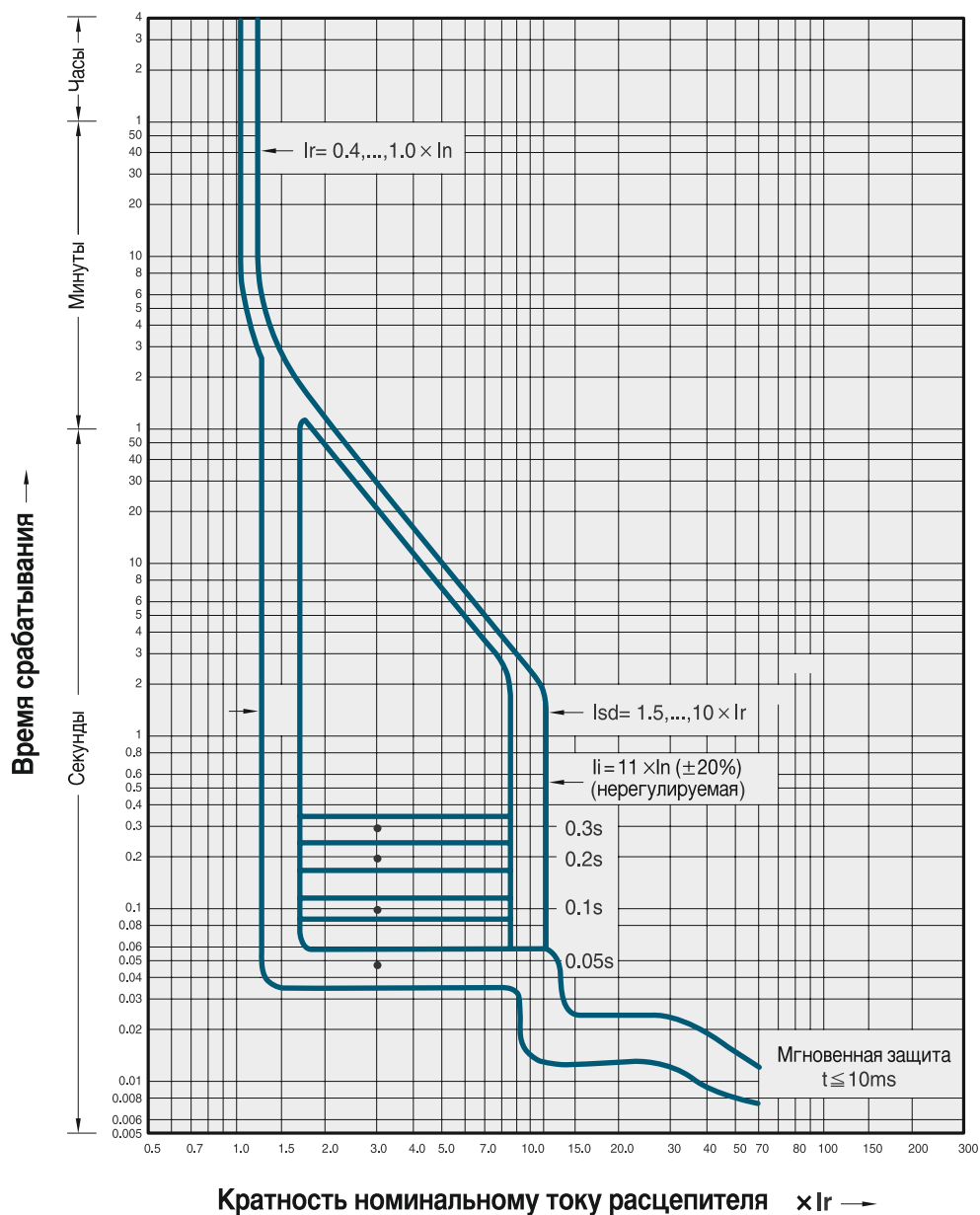

КРИВЫЕ ХАРАКТЕРИСТИК СРАБАТЫВАНИЯ ЗАЩИТЫ

Автоматические выключатели с электронными расцепителями (ETM)

TS400

TS630

TS800

ETM33

ETM43

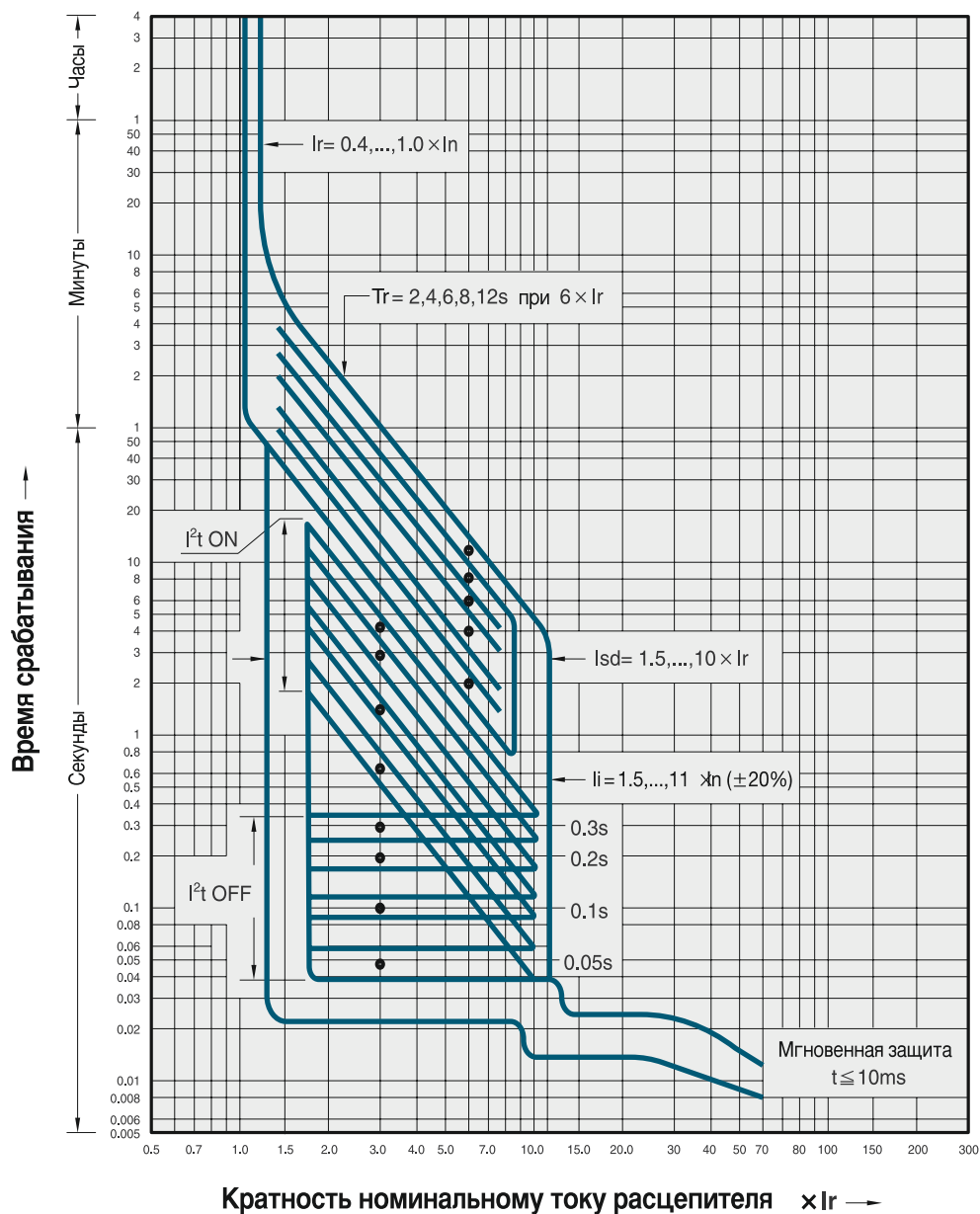

КРИВЫЕ ХАРАКТЕРИСТИК СРАБАТЫВАНИЯ ЗАЩИТЫ

ETM Защита от замыкания на землю (G)

TS400

TS630

TS800

ETM33

ETM43

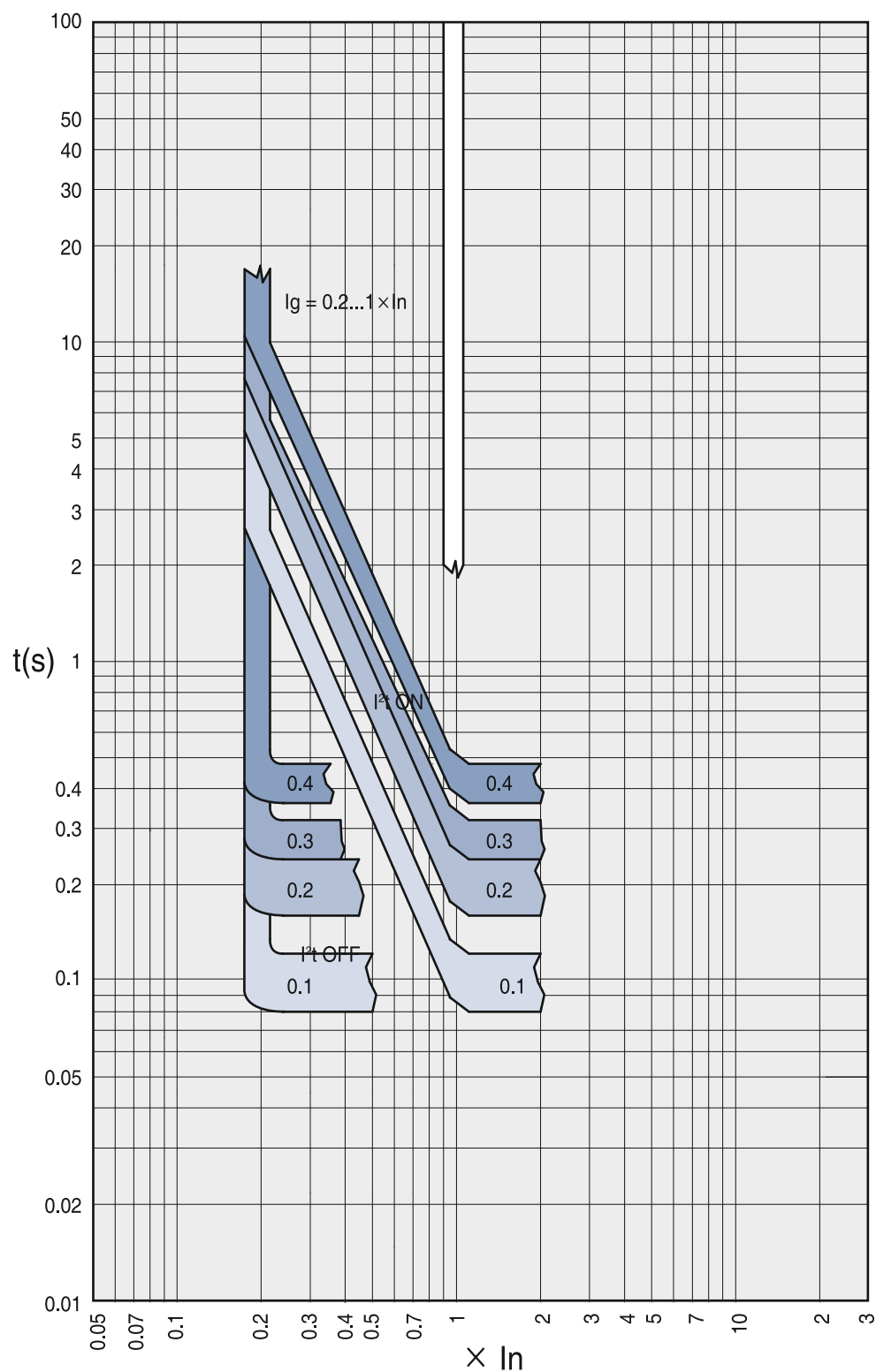

КРИВЫЕ ХАРАКТЕРИСТИК СРАБАТЫВАНИЯ ЗАЩИТЫ

Защита с длительной задержкой срабатывания (L)

TS1600

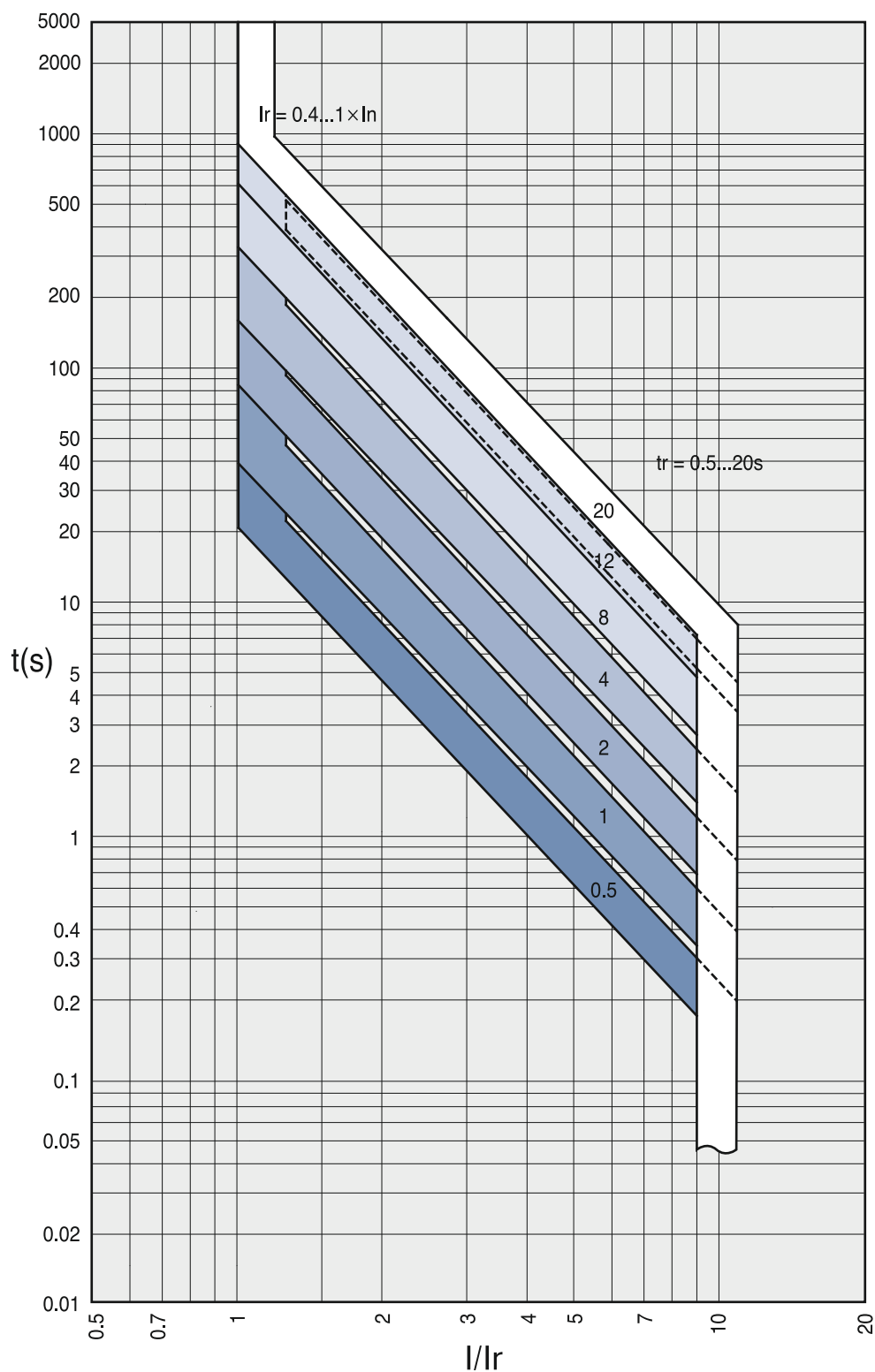

КРИВЫЕ ХАРАКТЕРИСТИК СРАБАТЫВАНИЯ ЗАЩИТЫ

Селективная быстродействующая защита (S)

TS1600

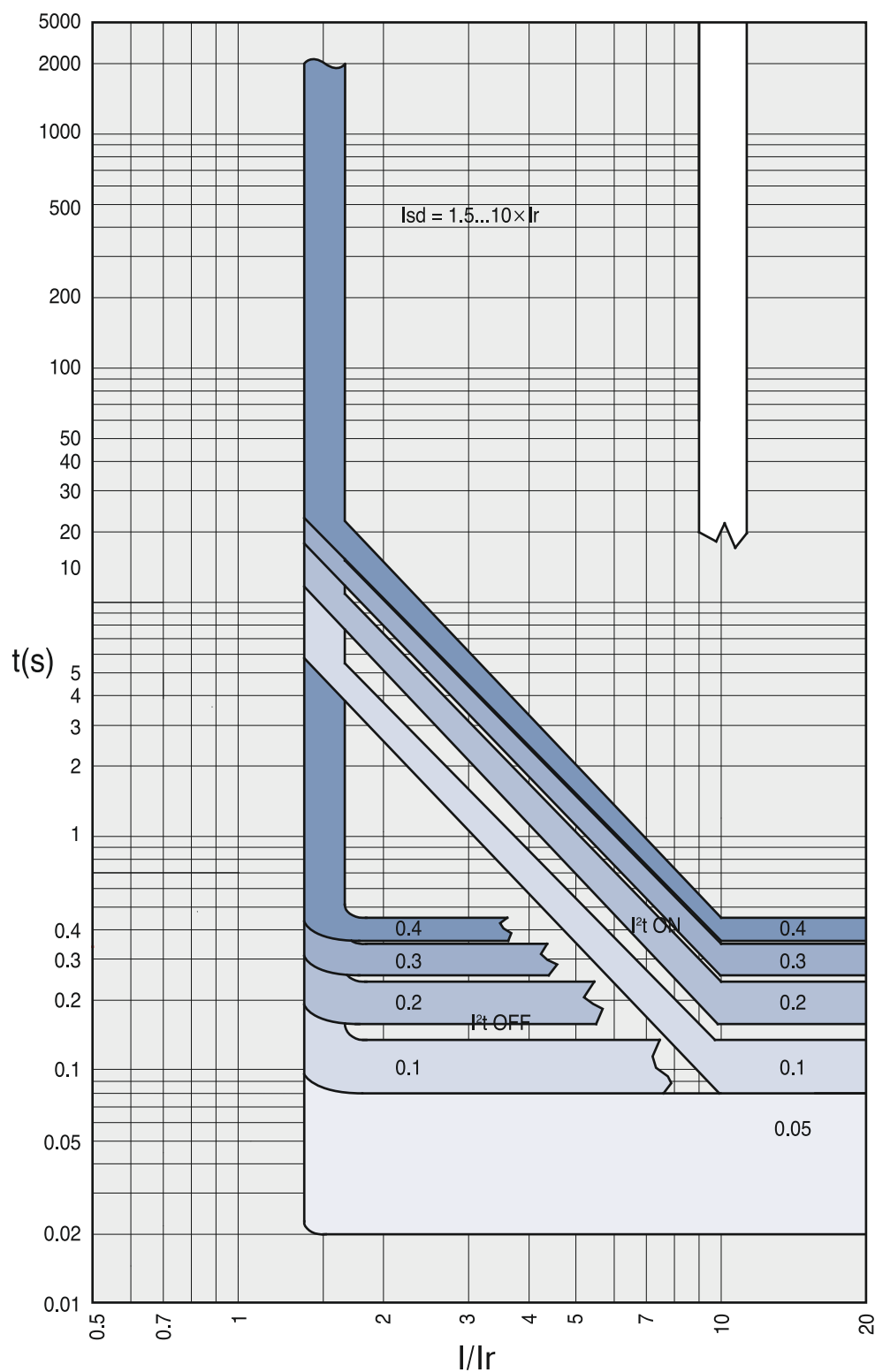

КРИВЫЕ ХАРАКТЕРИСТИК СРАБАТЫВАНИЯ ЗАЩИТЫ

Мгновенная защита (I)
Защита от замыкания на землю (G)

TS1600

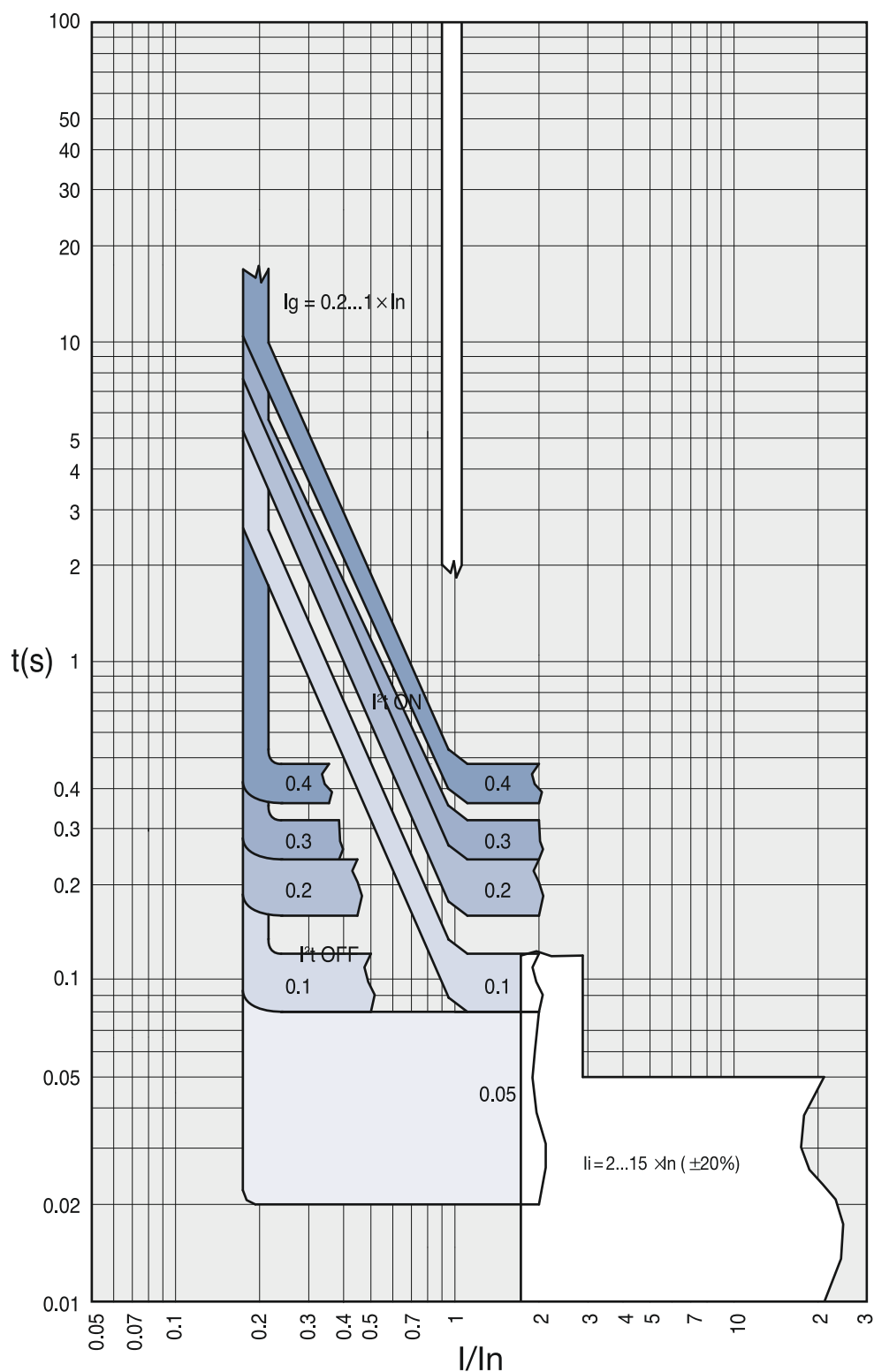

КРИВЫЕ ХАРАКТЕРИСТИК СРАБАТЫВАНИЯ ЗАЩИТЫ

Защита с задержкой срабатывания в зависимости от
характеристики тока IDMTL

TS1600

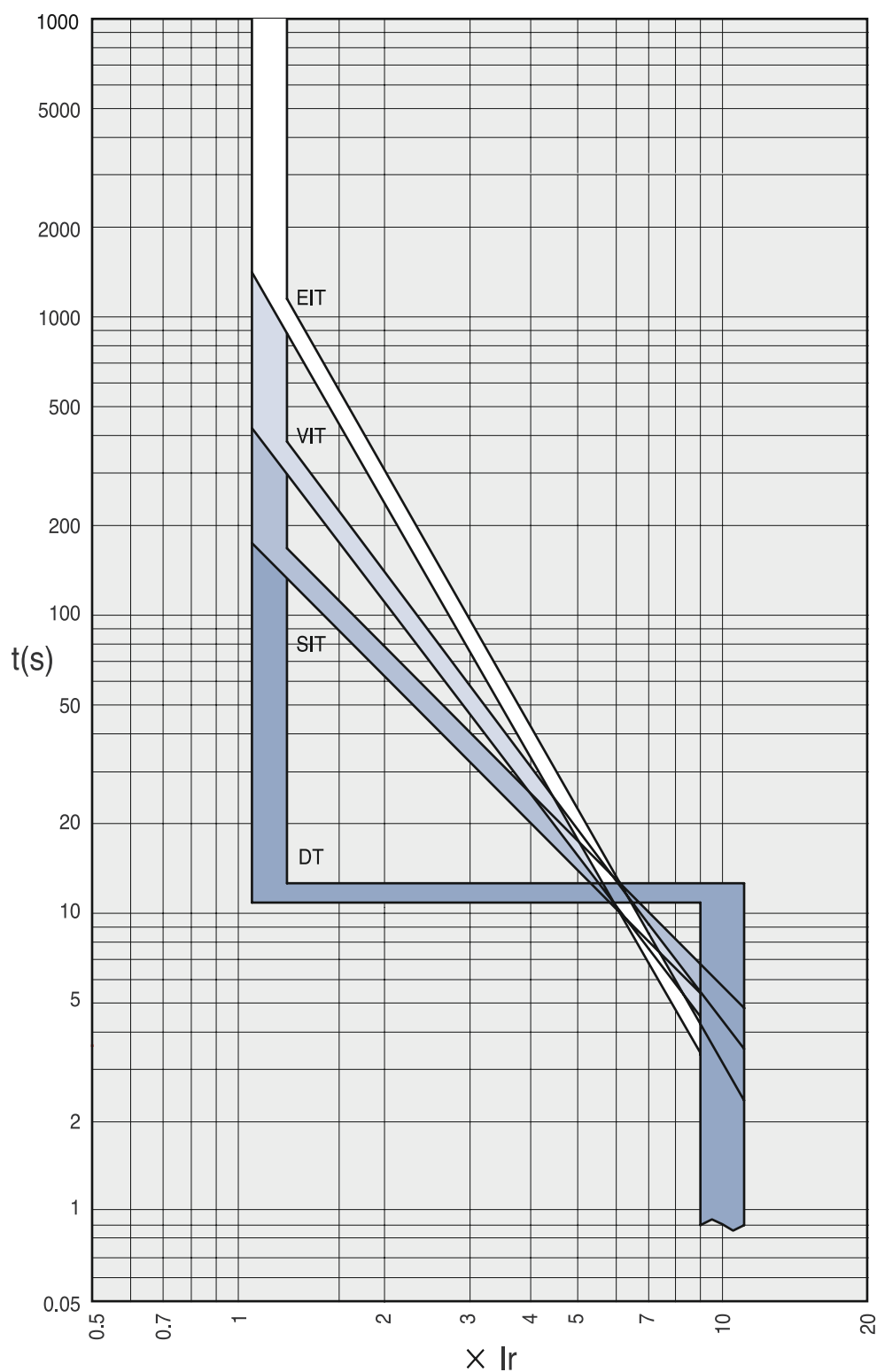

КРИВЫЕ ХАРАКТЕРИСТИК СРАБАТЫВАНИЯ ЗАЩИТЫ

Время-токовые характеристики

TS1600

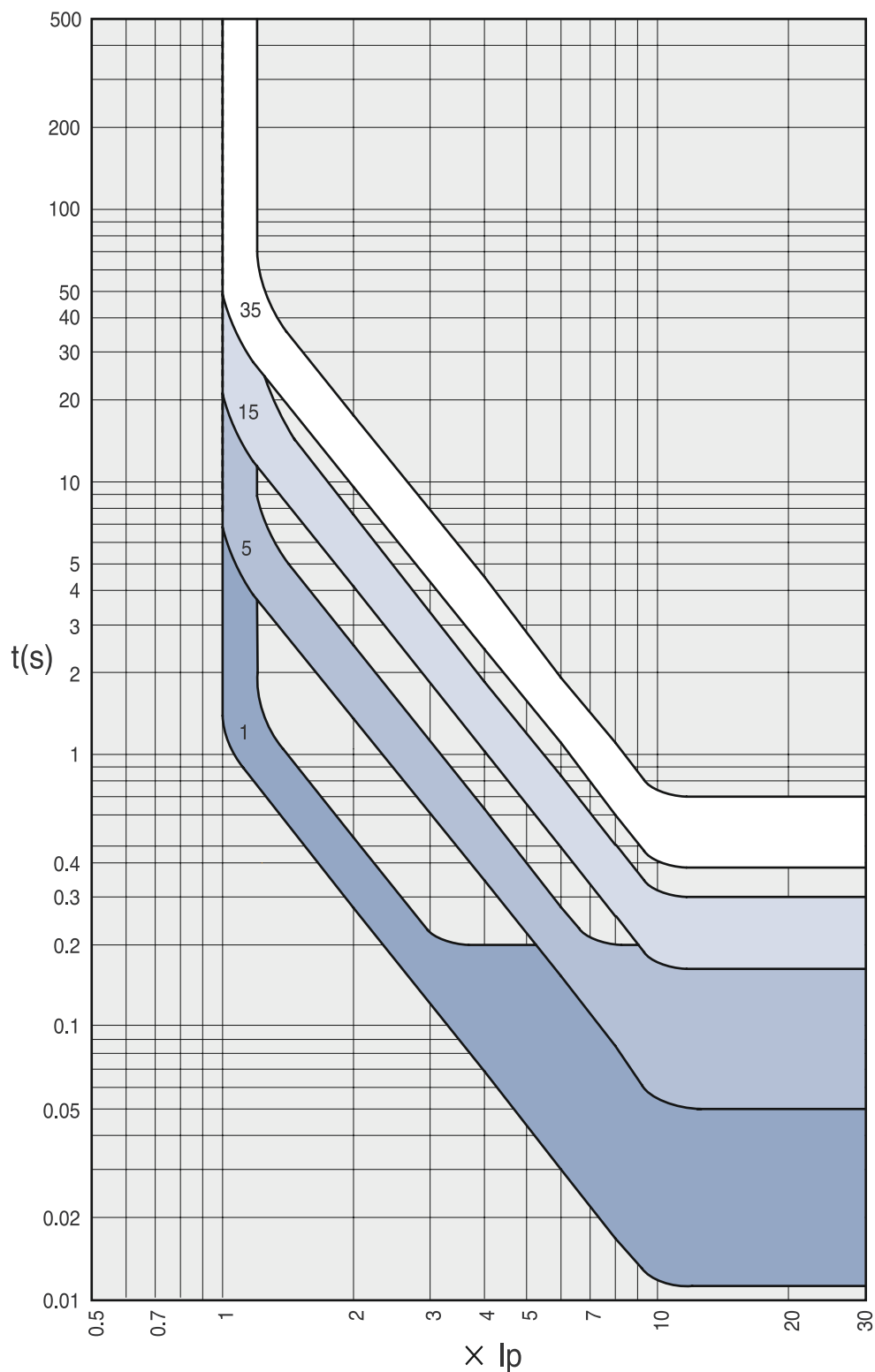

КРИВЫЕ ХАРАКТЕРИСТИК СРАБАТЫВАНИЯ ЗАЩИТЫ

Кривые удельной рассеиваемой энергии

220/240V

Тепловое воздействие

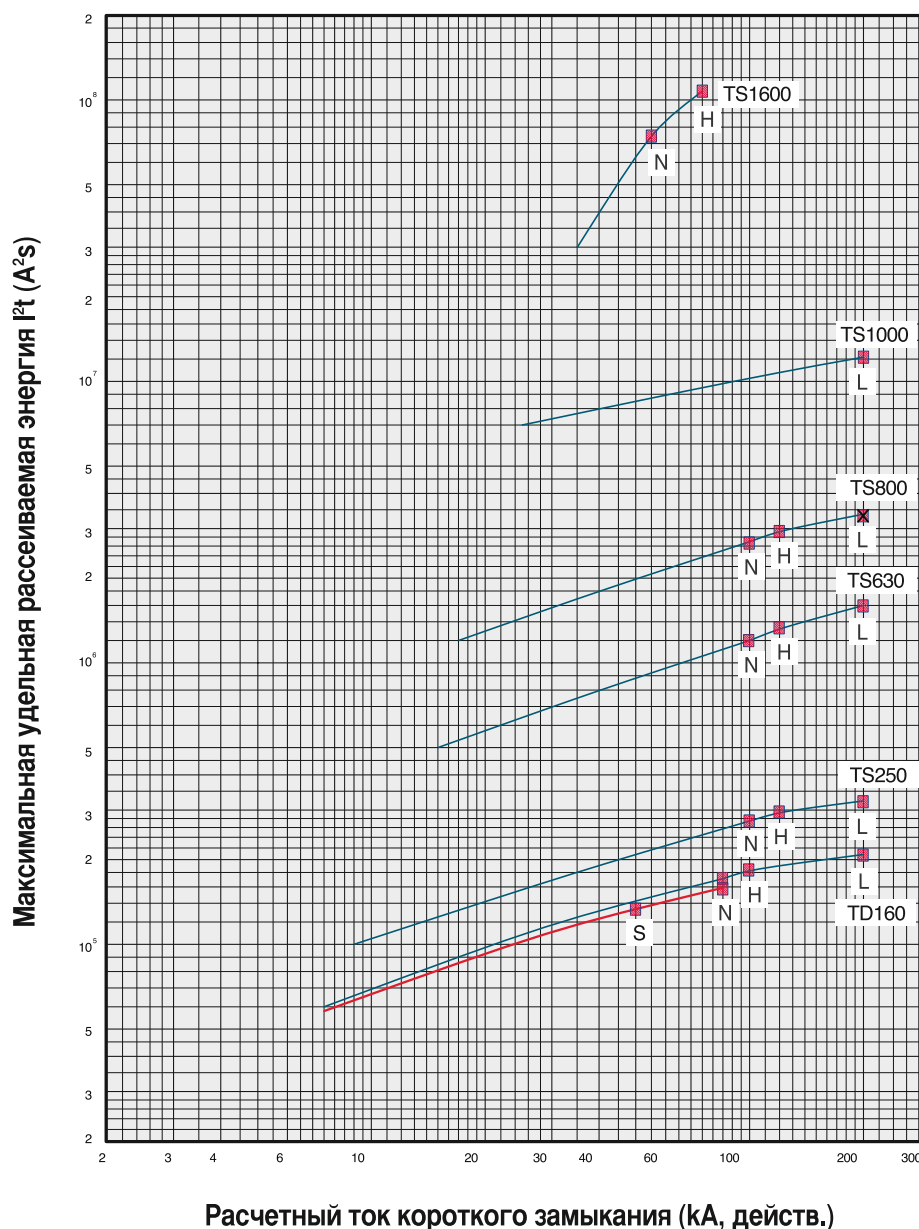

КРИВЫЕ ХАРАКТЕРИСТИК СРАБАТЫВАНИЯ ЗАЩИТЫ

Кривые удельной рассеиваемой энергии

380/415V

Тепловое воздействие

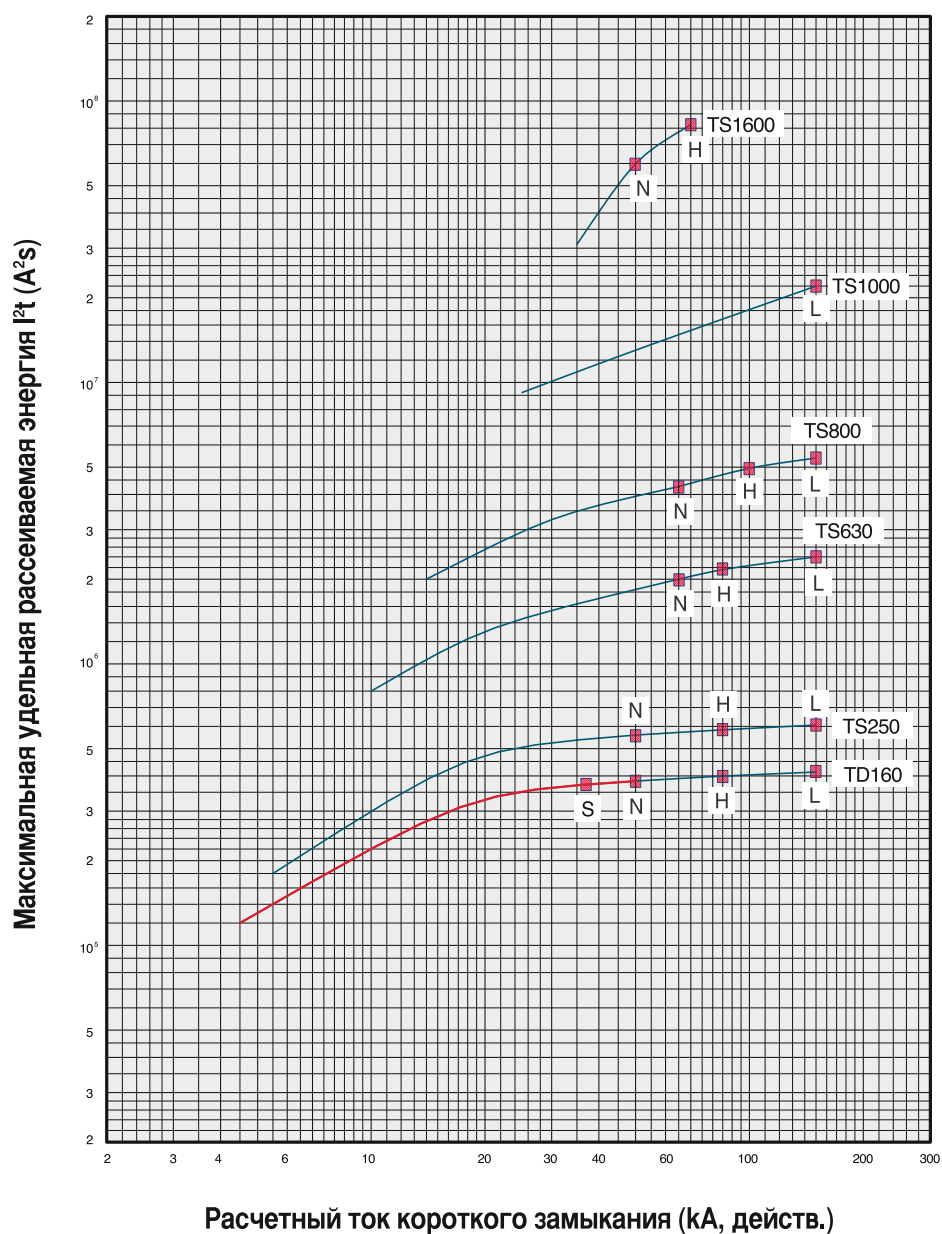

КРИВЫЕ ХАРАКТЕРИСТИК СРАБАТЫВАНИЯ ЗАЩИТЫ

Кривые удельной рассеиваемой энергии

480/500V

Тепловое воздействие

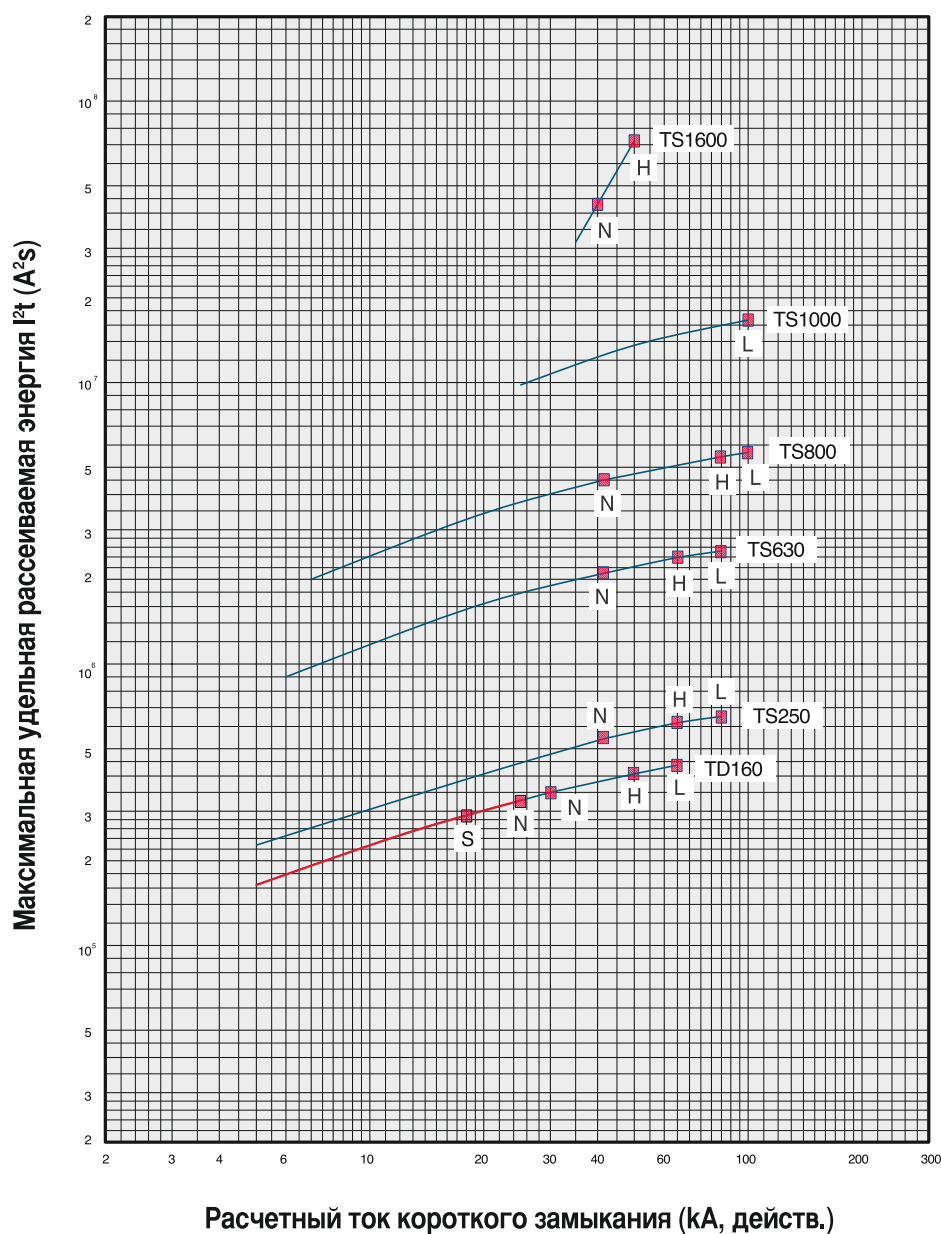

КРИВЫЕ ХАРАКТЕРИСТИК СРАБАТЫВАНИЯ ЗАЩИТЫ

Кривые токоограничения

220/240V

Пиковый ток

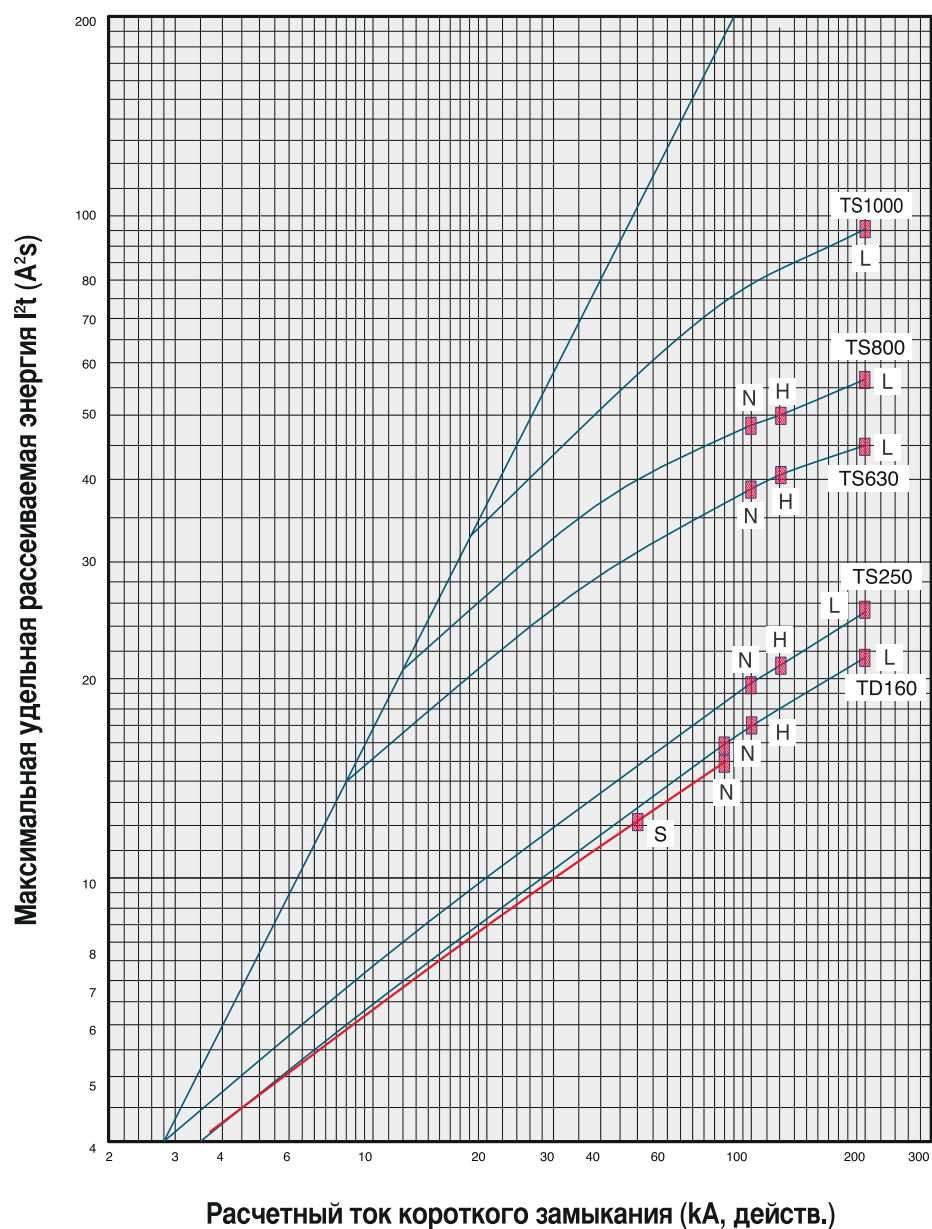

КРИВЫЕ ХАРАКТЕРИСТИК СРАБАТЫВАНИЯ ЗАЩИТЫ

Кривые токоограничения

380/415V

Пиковый ток

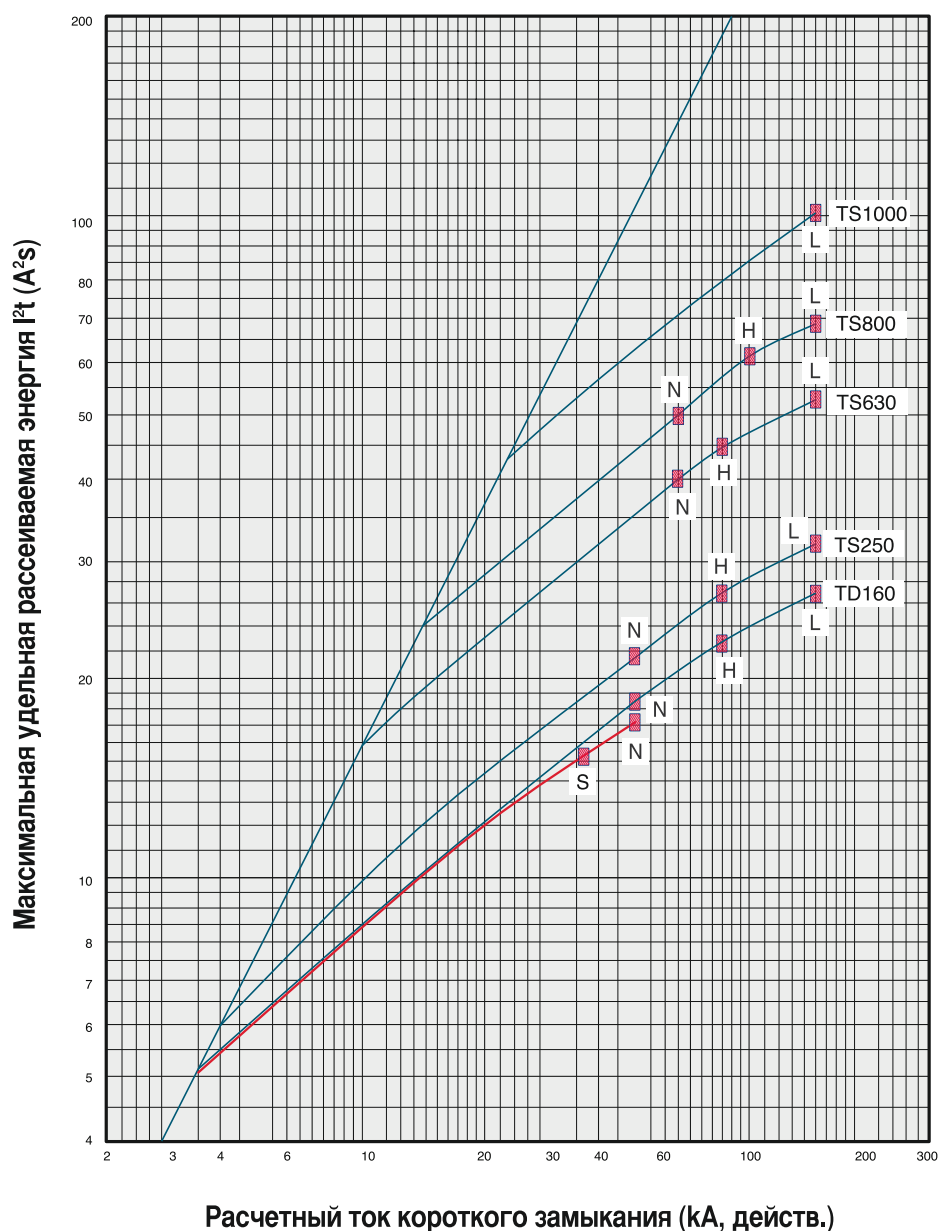

КРИВЫЕ ХАРАКТЕРИСТИК СРАБАТЫВАНИЯ ЗАЩИТЫ

Кривые токоограничения

480/500V

Пиковый ток

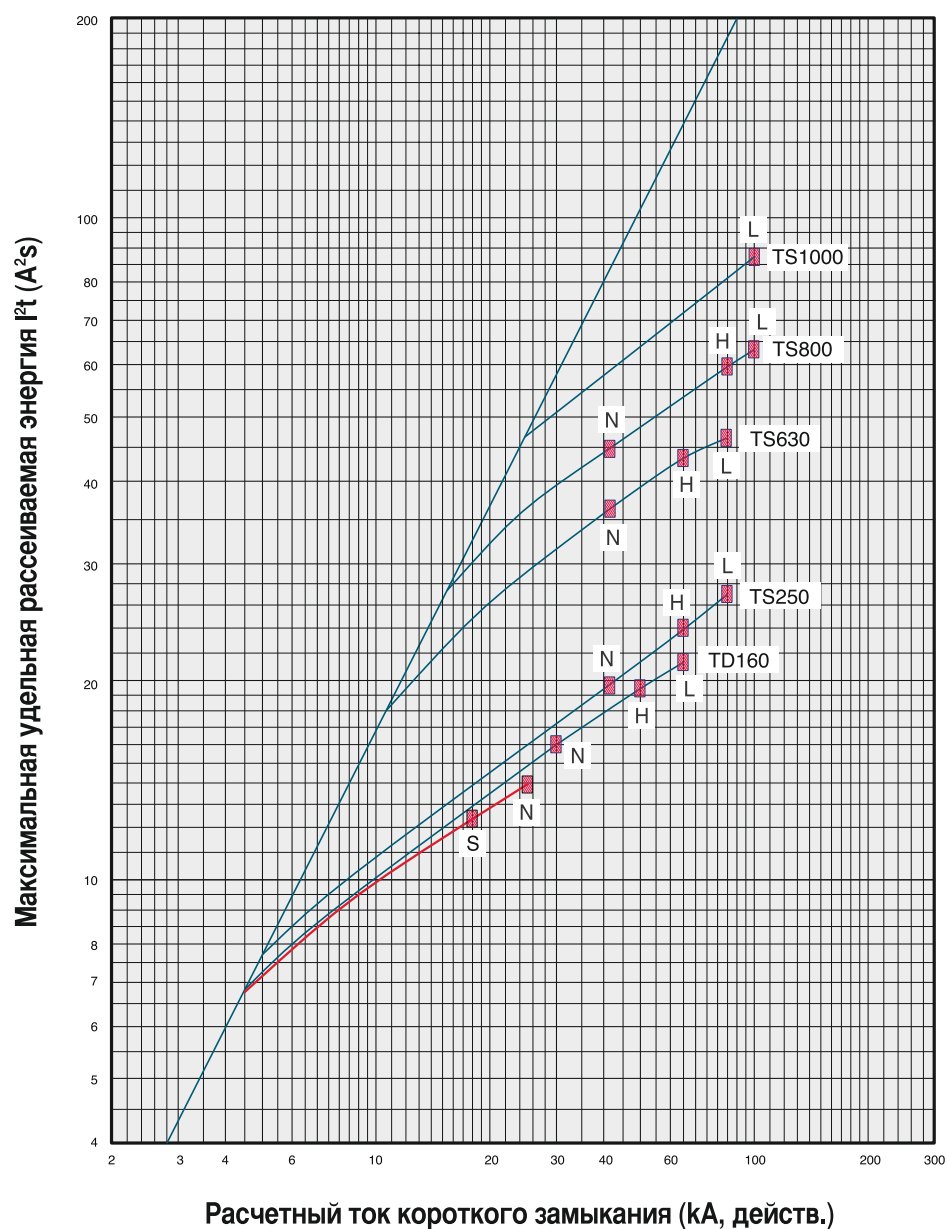

КРИВЫЕ ХАРАКТЕРИСТИК СРАБАТЫВАНИЯ ЗАЩИТЫ

Кривые задержка (RCD)

RTU23

RTU24

RTU33

RTU34

RTU43

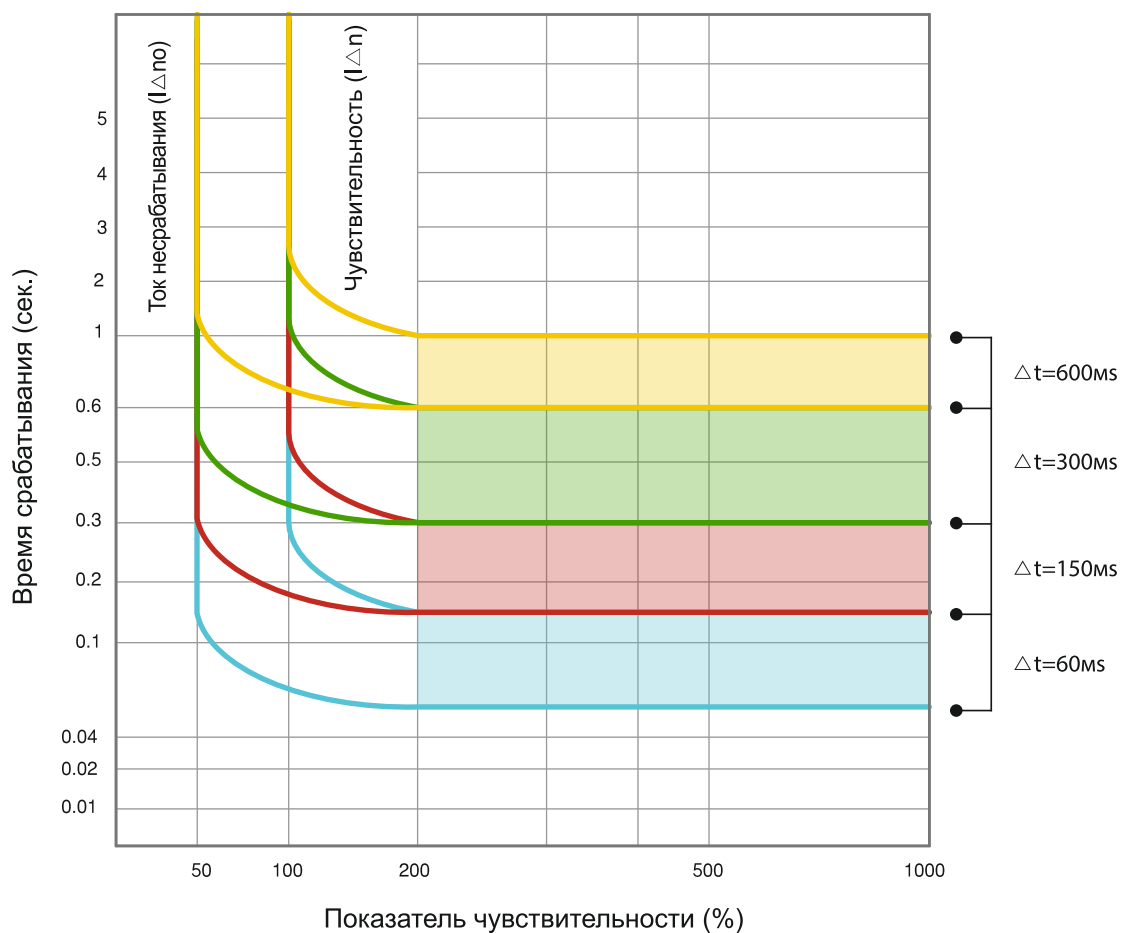

РАЗМЕРЫ

TD100/160

[мм]

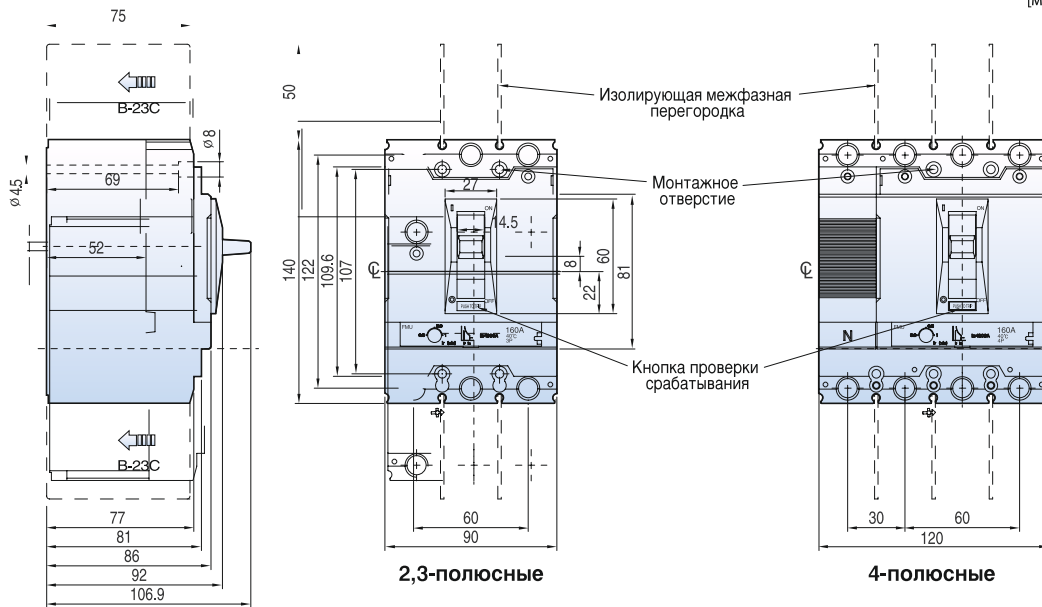

Вывод в разрезе

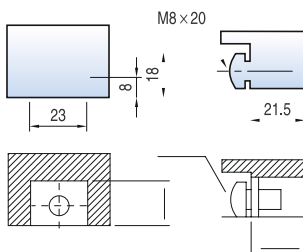

Проводник

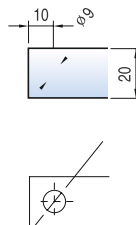

Разметка отверстий

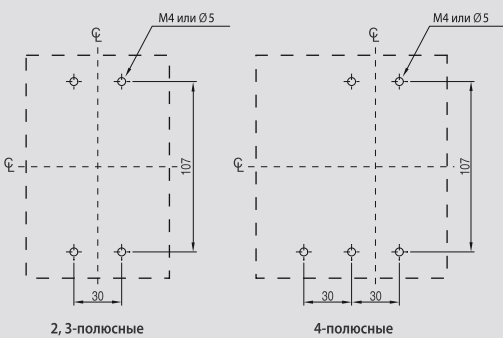

Размер выреза в передней панели

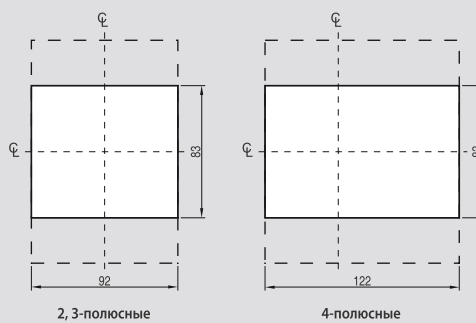

РАЗМЕРЫ

TS100/160/250

[мм]

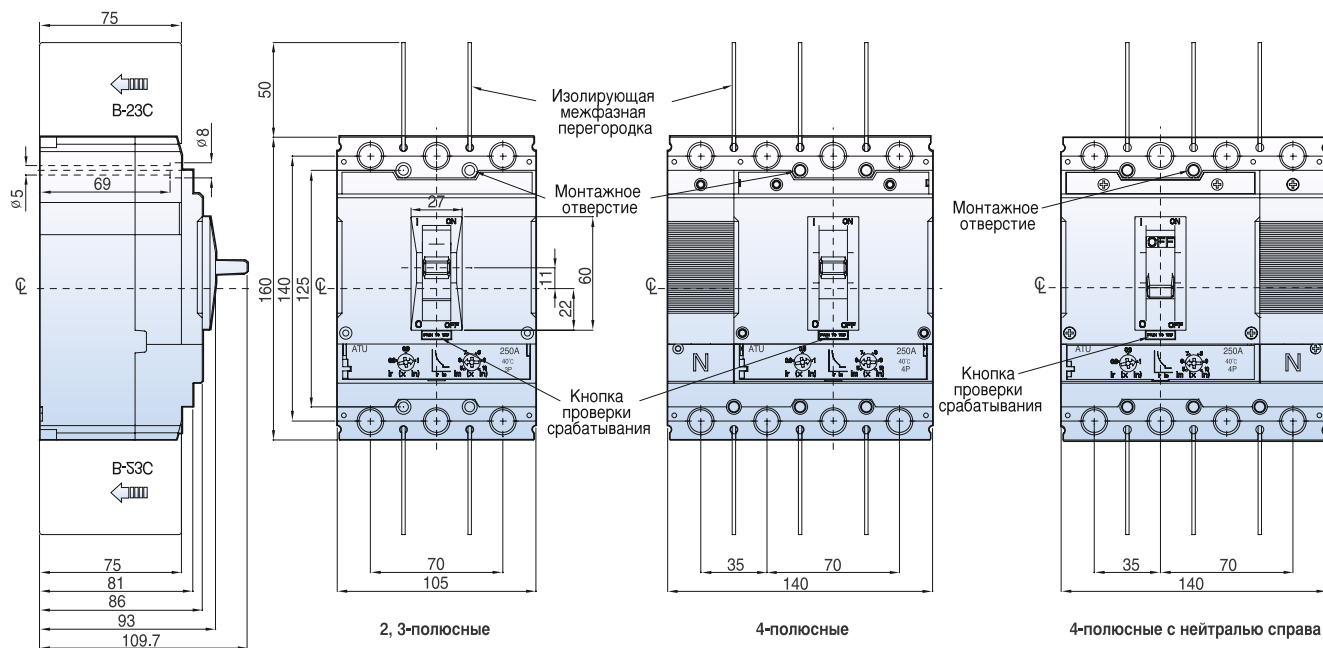

Вывод в разрезе

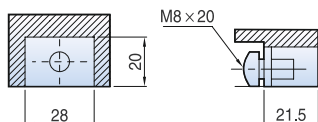

Проводник

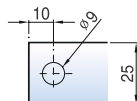

Разметка отверстий

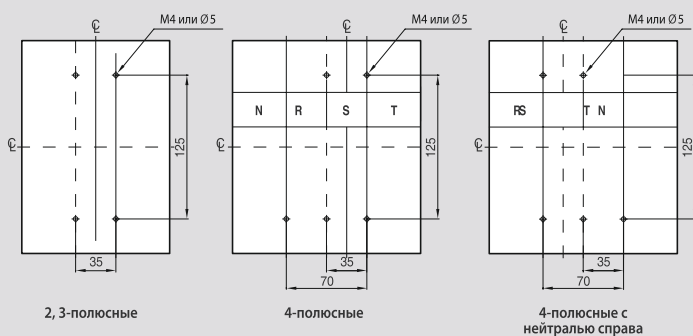

Размер выреза в передней панели

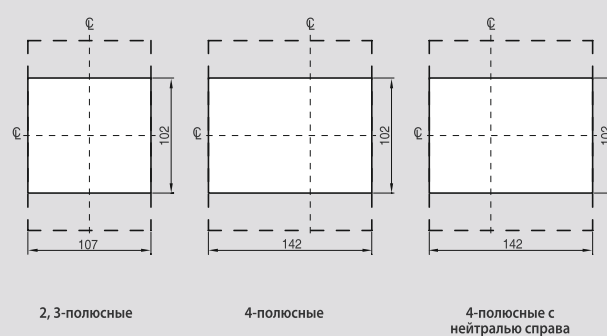

РАЗМЕРЫ

TS400/630

[мм]

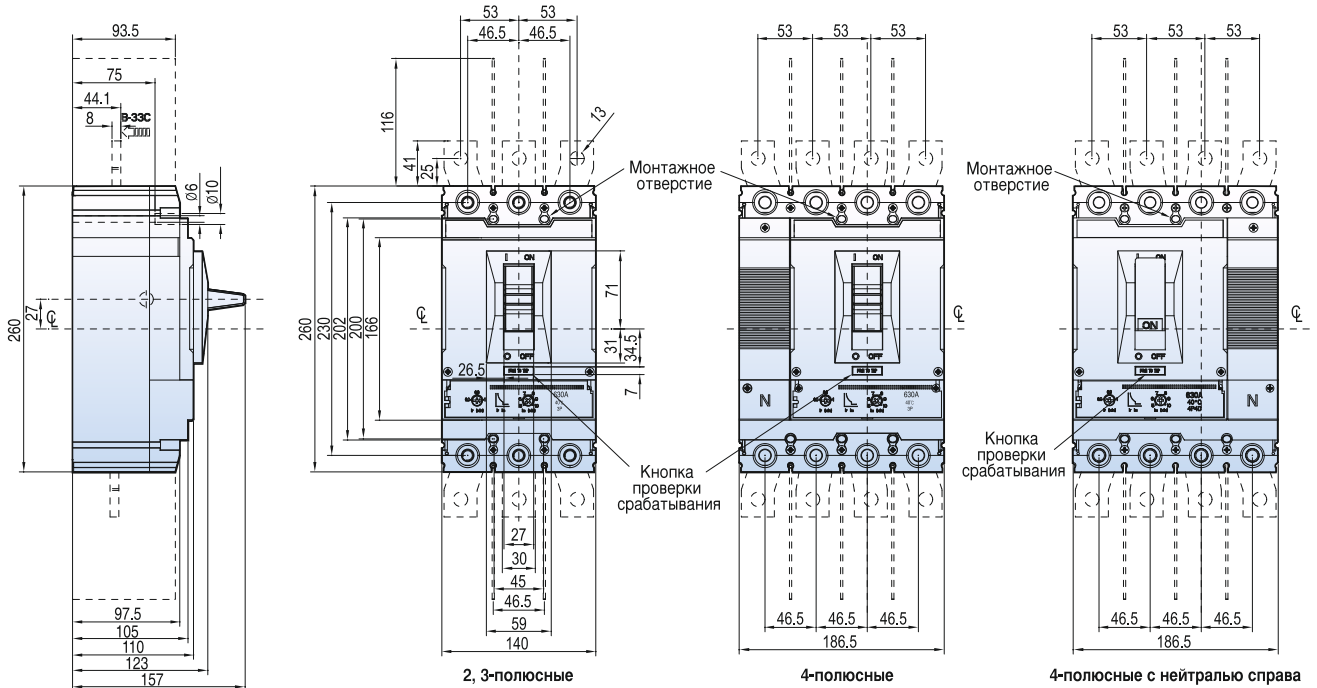

Вывод в разрезе

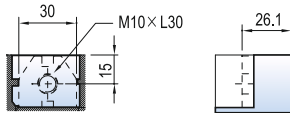

Проводник

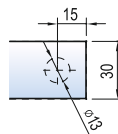

Разметка отверстий

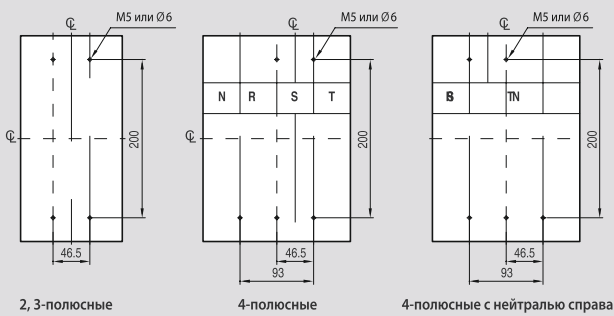

Размер выреза в передней панели

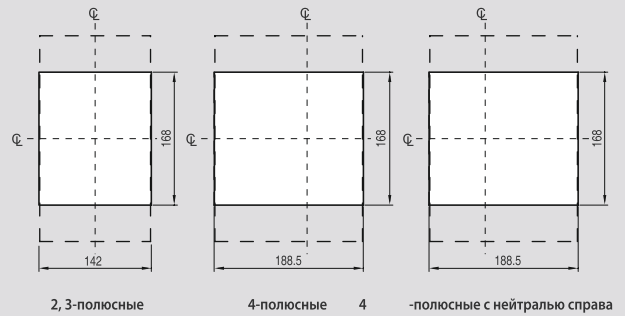

РАЗМЕРЫ

Стандартные поворотные рукоятки Для TD100/160

[мм]

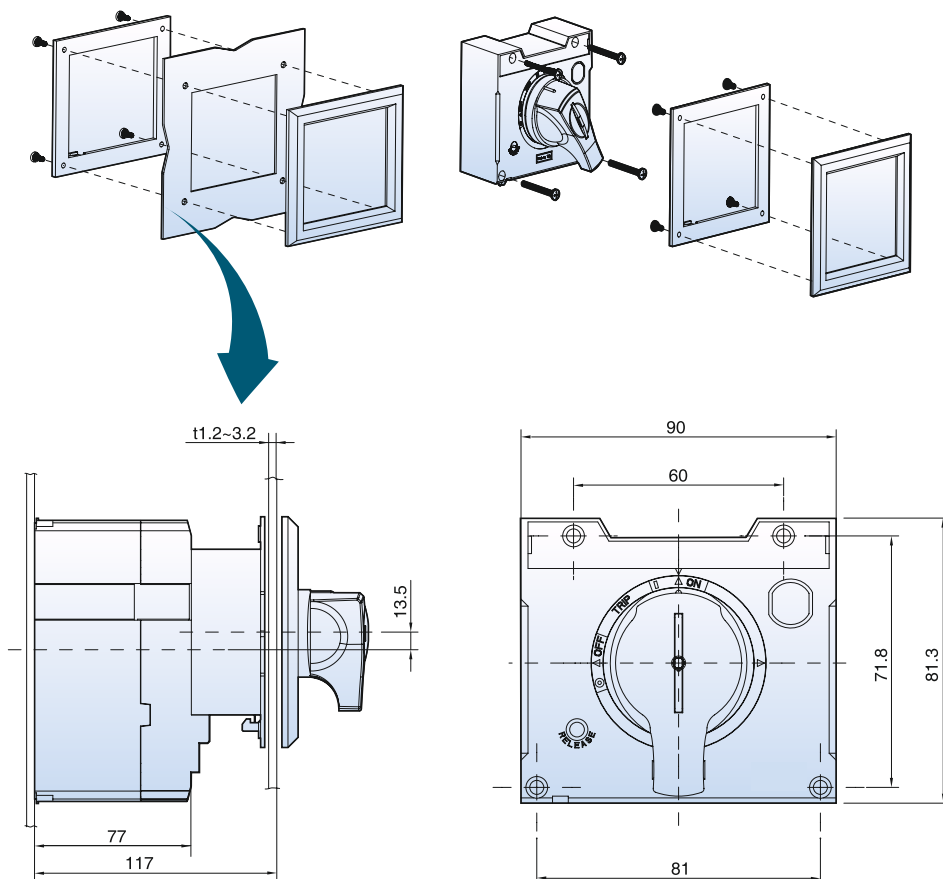

Разметка отверстий

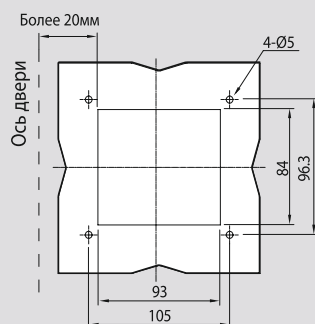

Способ установки

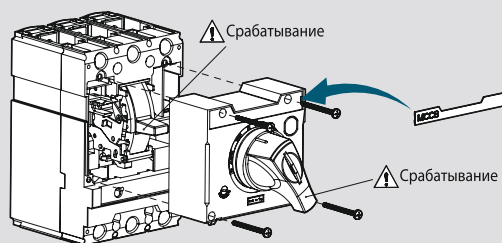

РАЗМЕРЫ

Стандартные поворотные ручки

Для TD100/160/250

[мм]

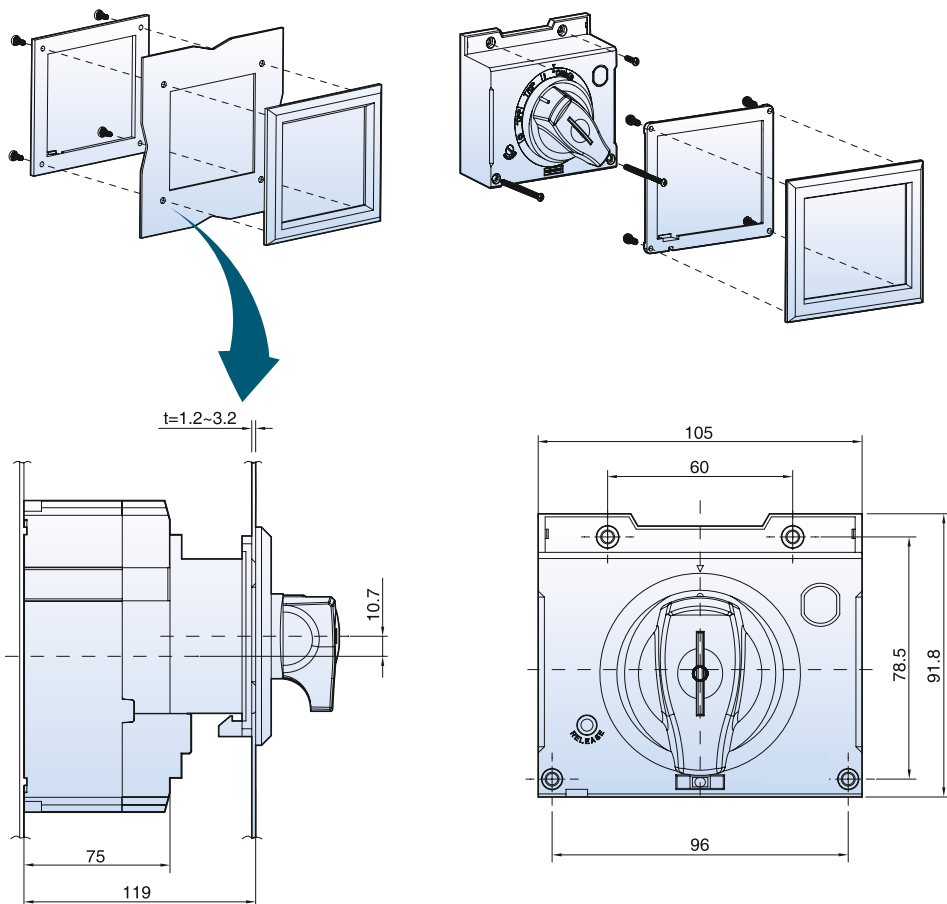

Разметка отверстий

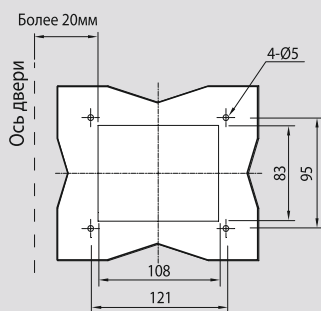

Способ установки

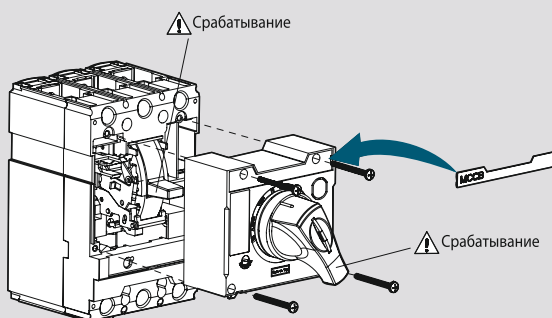

РАЗМЕРЫ

Стандартные поворотные рукоятки

Для TS400/630

[мм]

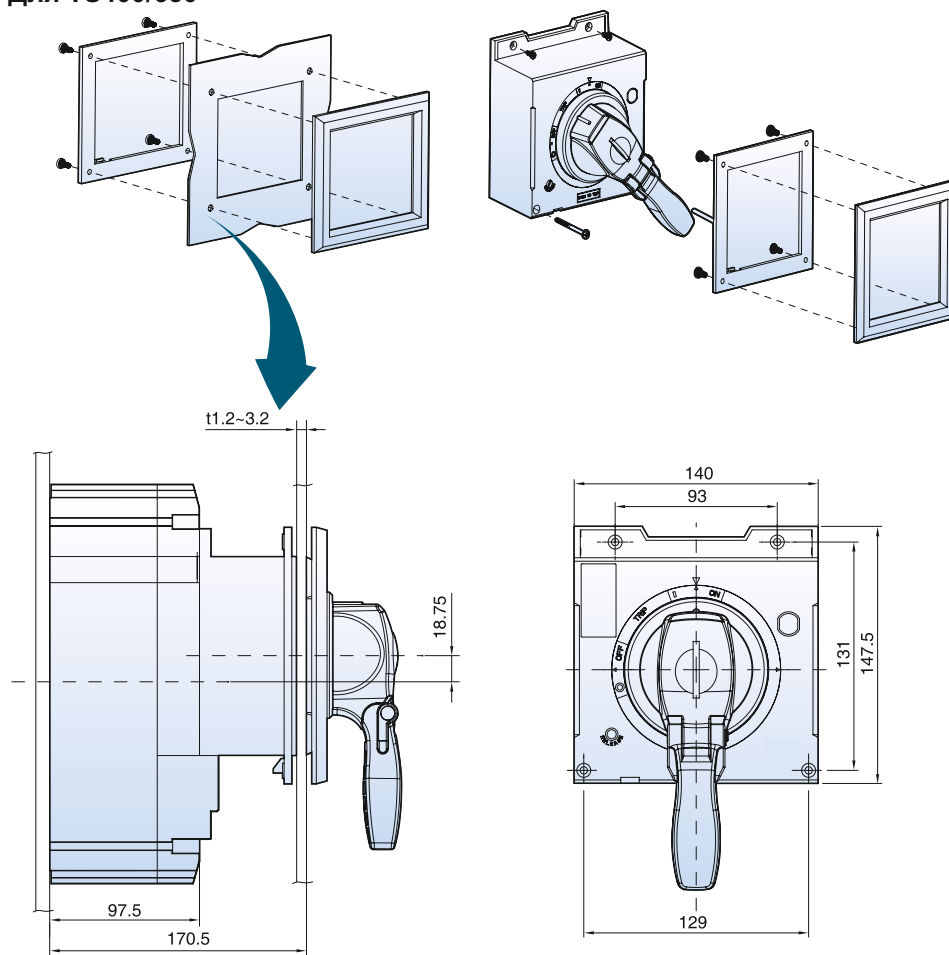

Разметка отверстий

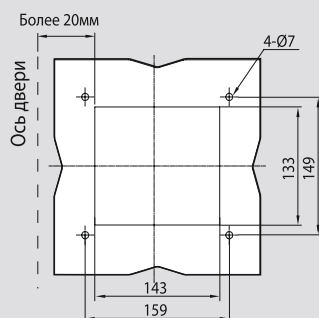

Способ установки

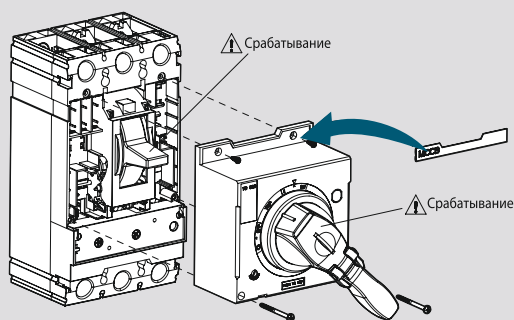

РАЗМЕРЫ

Стандартные поворотные рукоятки

Для TS800

[мм]

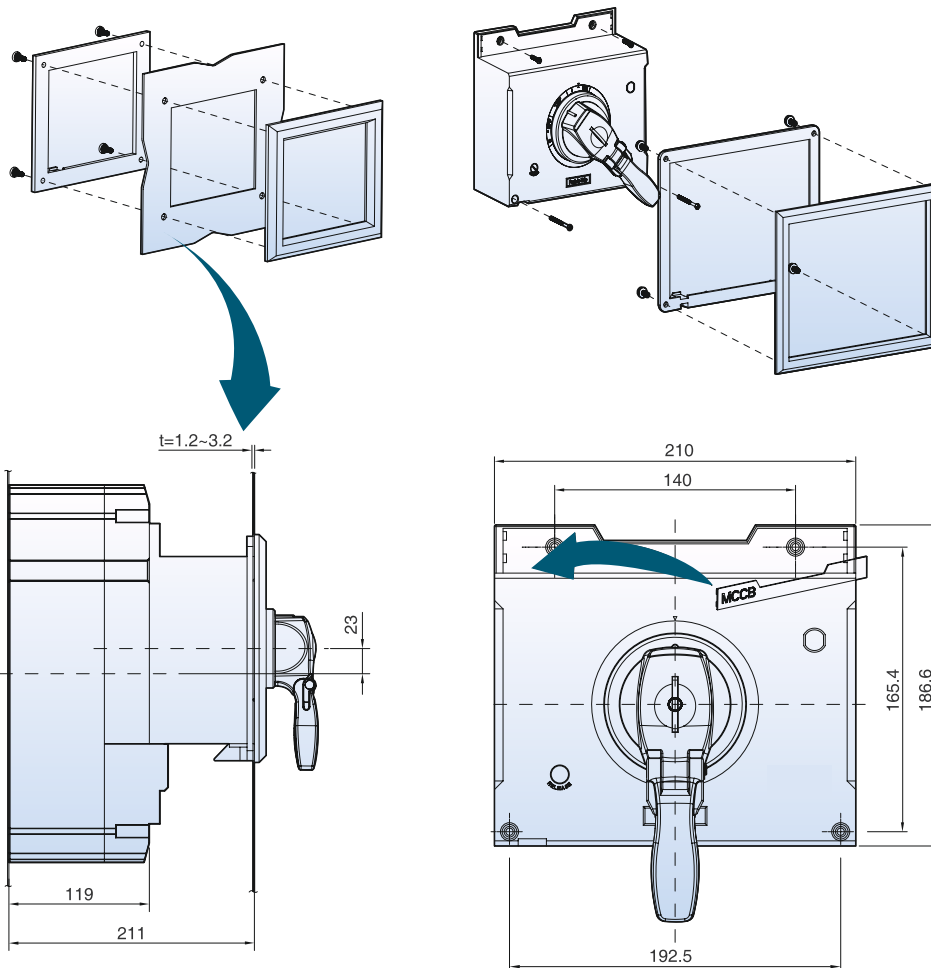

Разметка отверстий

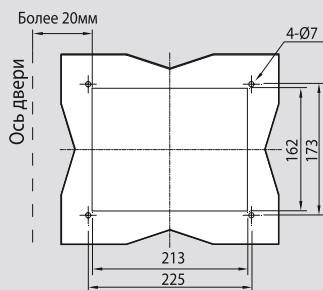

Способ установки

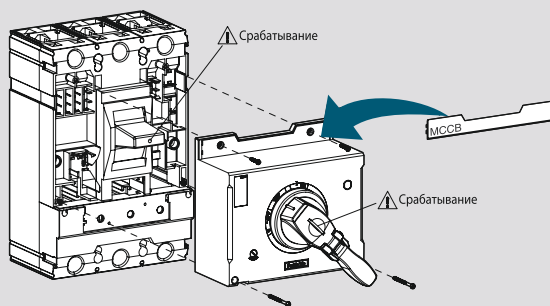

РАЗМЕРЫ

Стандартные поворотные рукоятки

Сводная таблица размеров стандартных поворотных рукояток

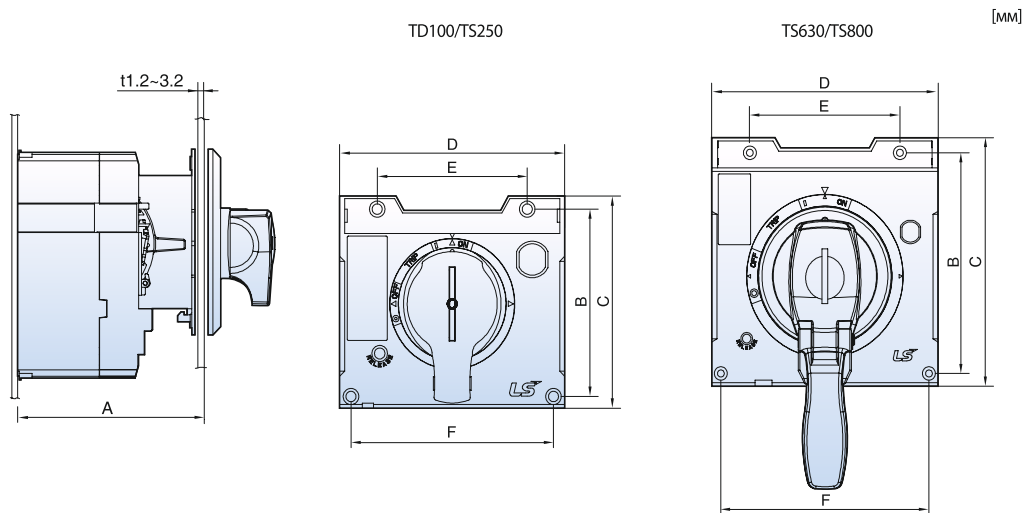

Применяется с выключателями	TD160	TS250	TS630	TS800
A (мм)	117	119	170.5	211
B (мм)	71.8	78.5	131	165.4
C (мм)	81.3	91.8	147.5	186.6
D (мм)	90	105	140	210
E (мм)	60	60	93	140
F (мм)	81	96	129	192.5

РАЗМЕРЫ

Выносные поворотные рукоятки

ЕН1 для TD100/160

[мм]

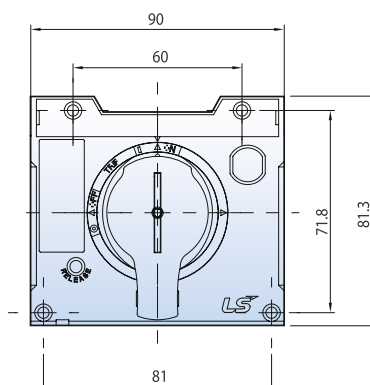
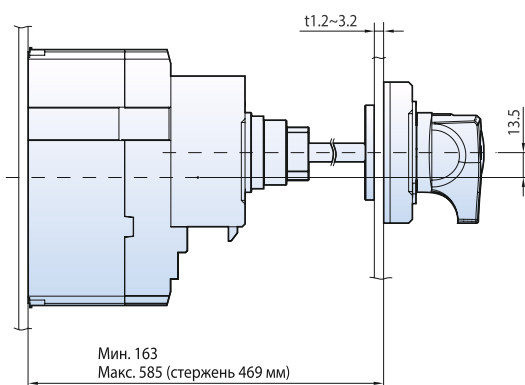
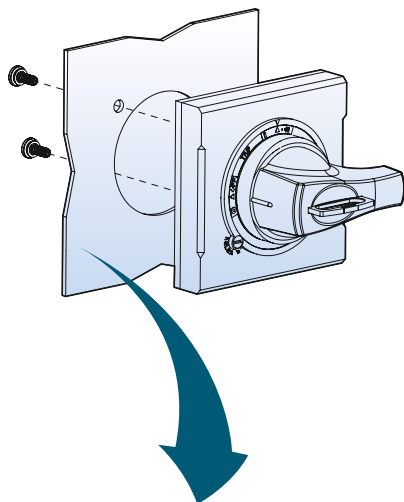

Разметка отверстий

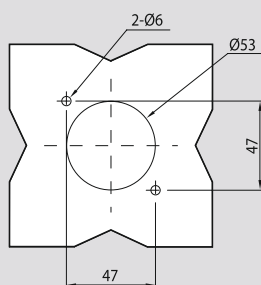

Способ установки

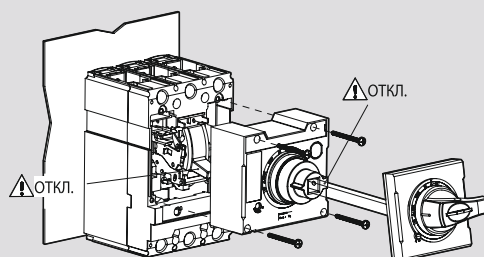

РАЗМЕРЫ

Выносные поворотные рукоятки

EH2 для TS100/160/250

[мм]

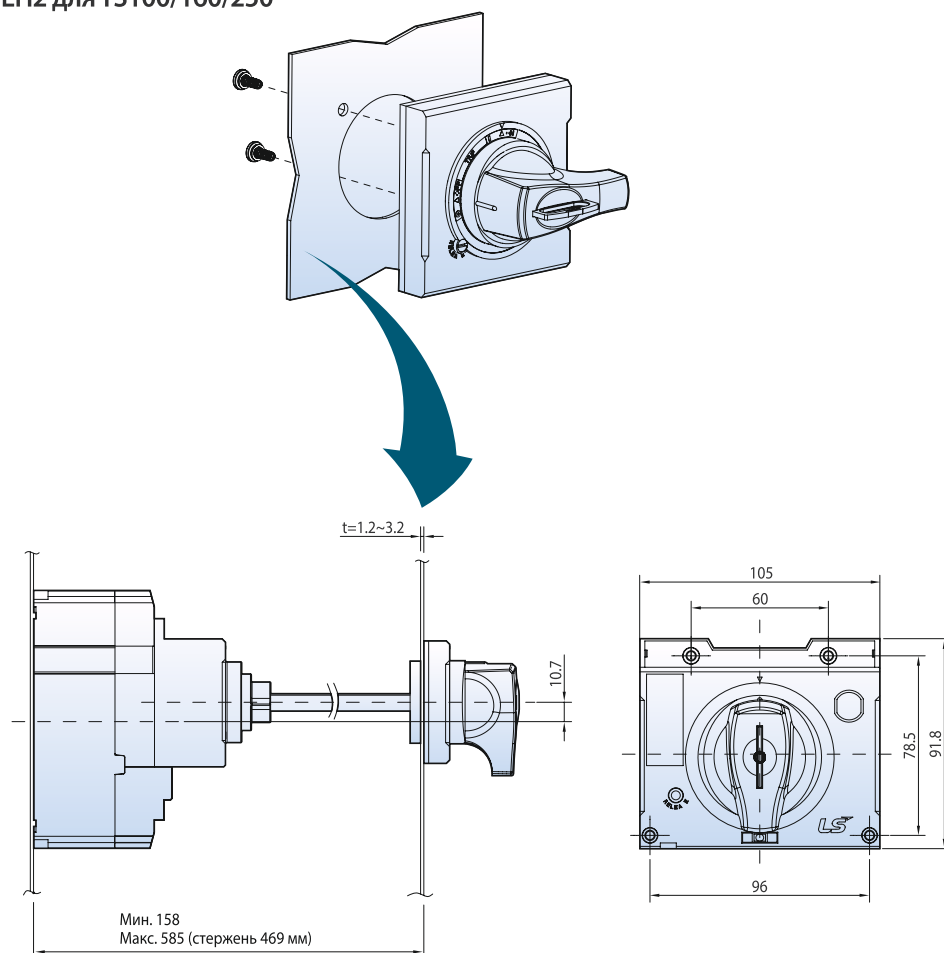

Разметка отверстий

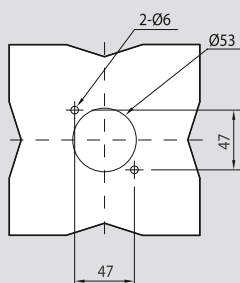

Способ установки

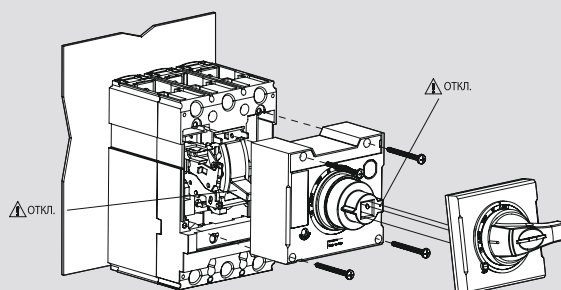

РАЗМЕРЫ

Выносные поворотные рукоятки

ЕНЗ для TS400/630

[мм]

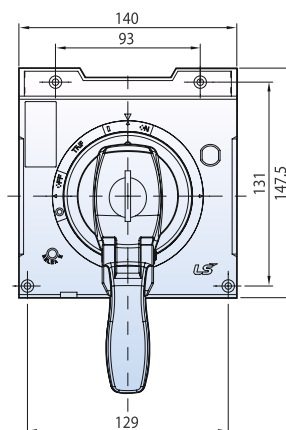
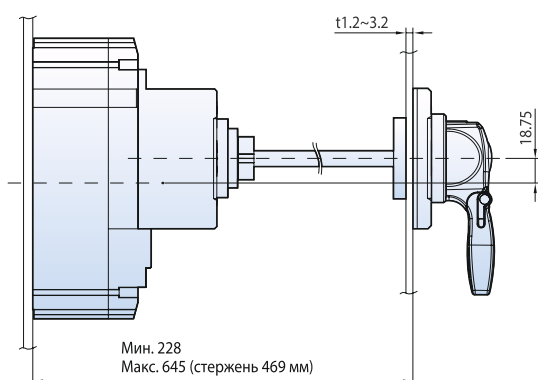
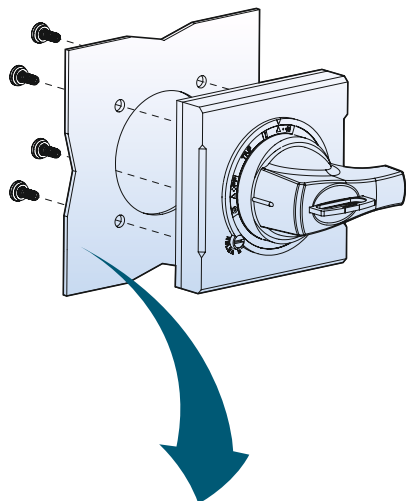

Разметка отверстий

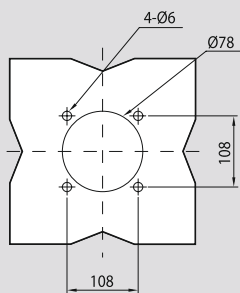

Способ установки

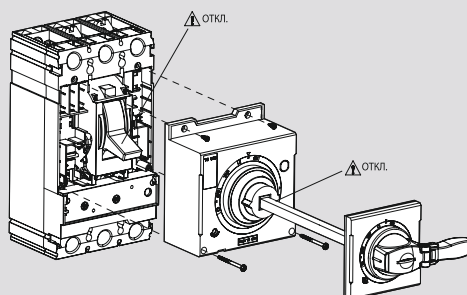

РАЗМЕРЫ

Выносные поворотные рукоятки

ЕН4 для TS800

[мм]

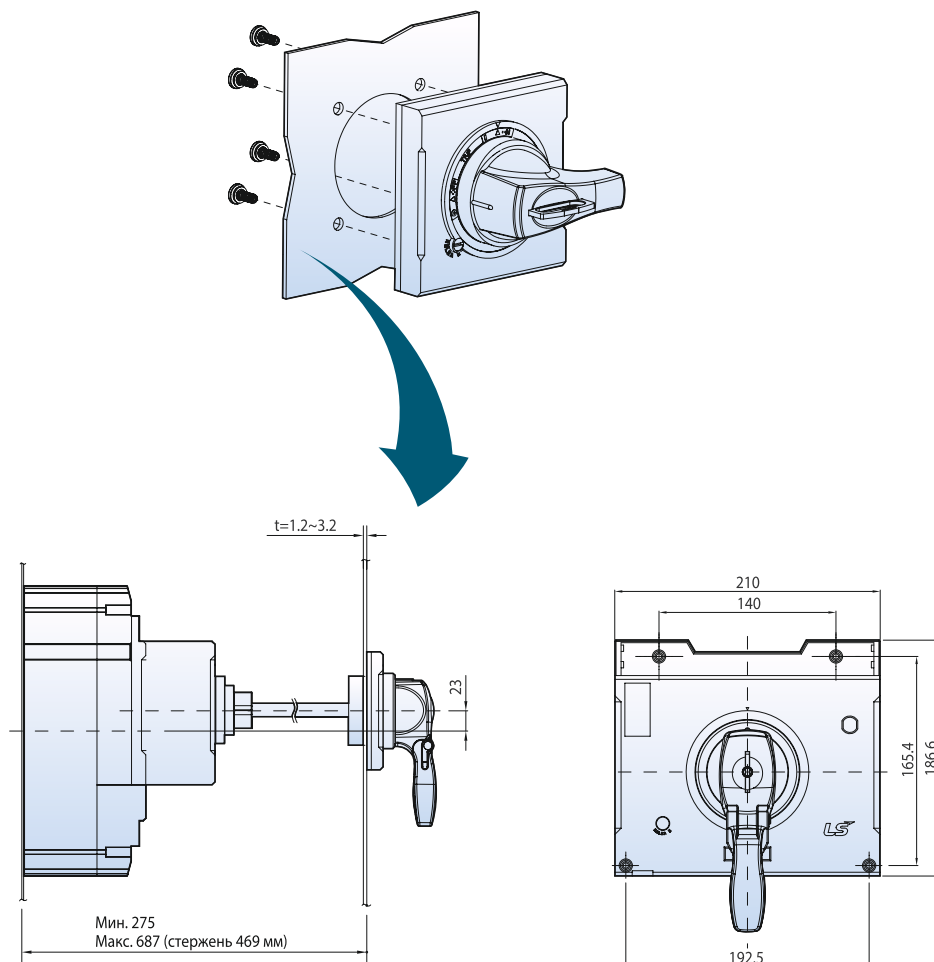

Разметка отверстий

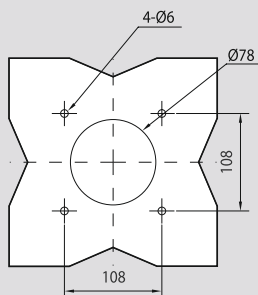

Способ установки

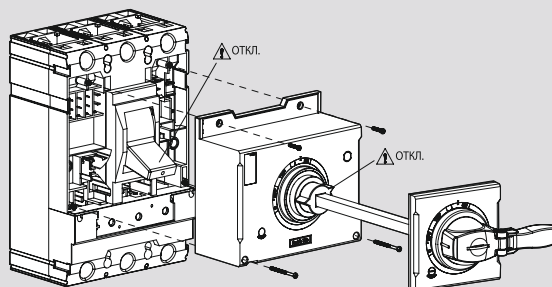

РАЗМЕРЫ

Выносные поворотные рукоятки

Сводная таблица размеров выносных поворотных рукояток

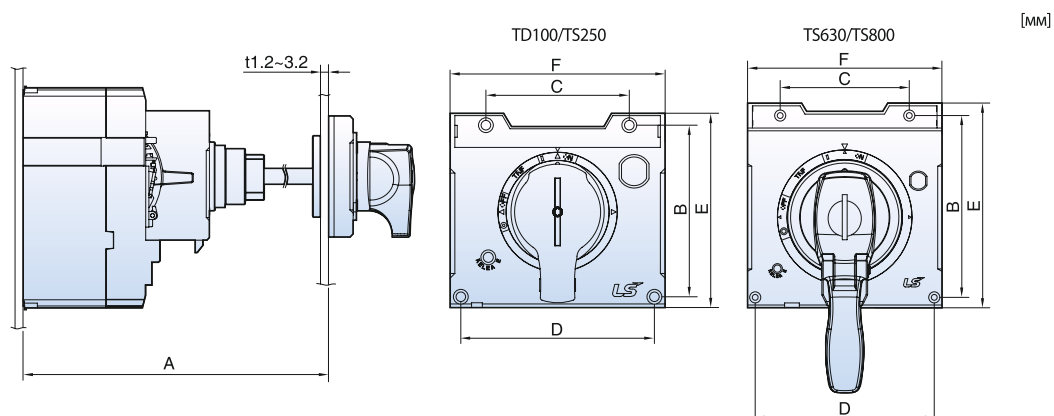

Модель	ЕН1	ЕН2	ЕН3	ЕН4
Применяется с выключателями	TD160	TS250	TS630	TS800
A (мм)	Мин. 163 Макс. 585	Мин. 163 Макс. 585	Мин. 228 Макс. 645	Мин. 275 Макс. 687
B (мм)	71.8	78.5	131	165.4
C (мм)	60	60	93	140
D (мм)	81	96	129	192.5
E (мм)	81.3	91.8	147.5	186.6
F (мм)	90	105	140	210
Стержень (мм)	469	469	469	469

РАЗМЕРЫ

Устройство механической взаимной блокировки

MIT13, MIT23, MIT33, MIT43

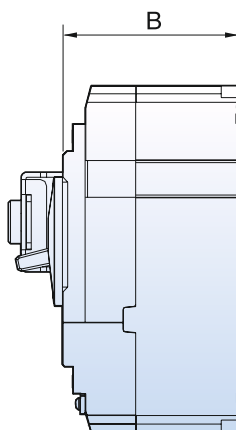
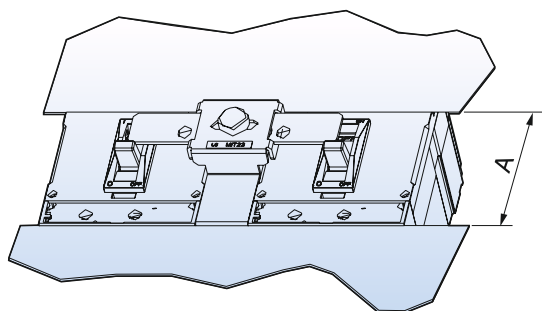

[мм]



	A (мм)	B (мм)
TD160	83	86
TS250	102	86
TS630	168	110
TS800	201	135

Устройство механической взаимной блокировки

Установочные размеры для MIT

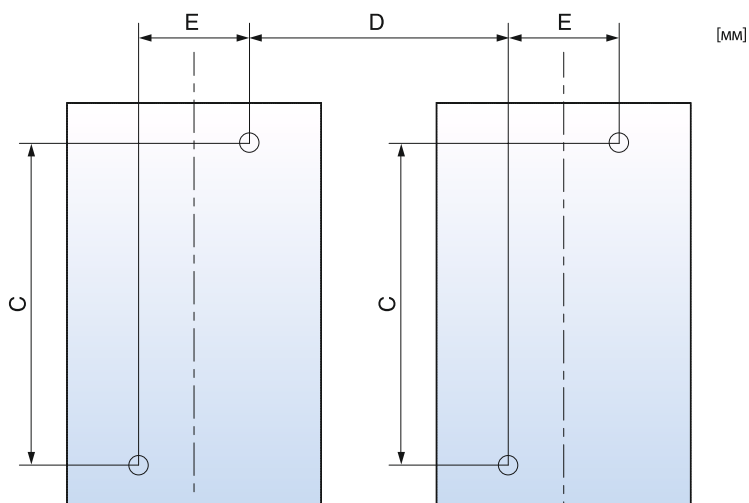

[мм]

2, 3-полюсные аппараты	C (мм)	D (мм)	E (мм)
TD100/160	107	90	30
TS100/160/250	125	105	35
TS400/630	200	139.5	46.5
TS800	278	210	70

4-полюсные аппараты	C (мм)	D (мм)	E (мм)
TD100/160	107	90	60
TS100/160/250	125	105	70
TS400/630	200	139.5	93
TS800	278	210	140

РАЗМЕРЫ

Фиксированная часть втычного выключателя

Фиксированная часть для TD100/160

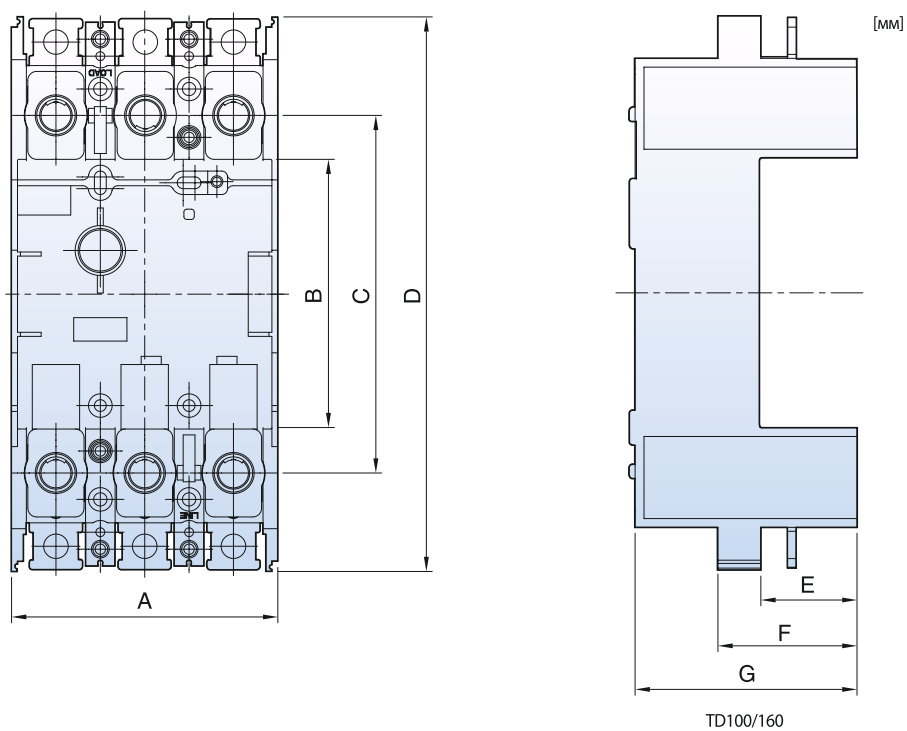

	TD100/160
A (мм)	90 (120*)
B (мм)	92
C (мм)	122
D (мм)	189.2 (185.6*)
E (мм)	32.5
F (мм)	47
G (мм)	75

* 4 полюсов Фиксированная
(только TD100/160)

РАЗМЕРЫ

Фиксированная часть втычного выключателя

Фиксированная часть для TS100/160/250/400/630/800

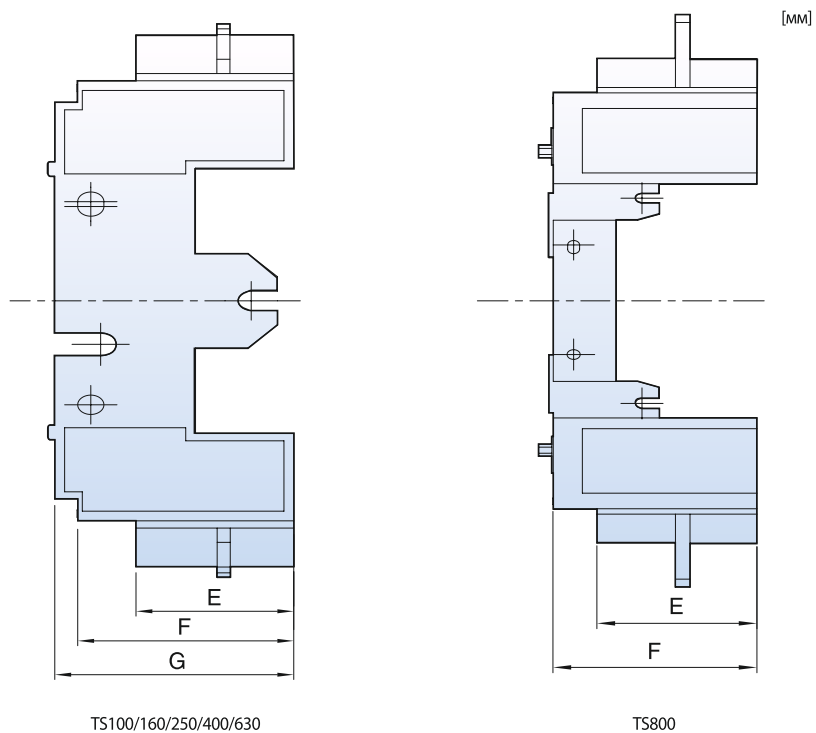

	TS100/160/250	TS400/630	TS800
A (мм)	105	140	210
B (мм)	103.5	186.4	220
C (мм)	140	230	287
D (мм)	220	335.2	451
E (мм)	48.2	73	110
F (мм)	66	94.2	140
G (мм)	73	102	-

РАЗМЕРЫ

Фиксированная часть втычного выключателя

Установка на передней панели

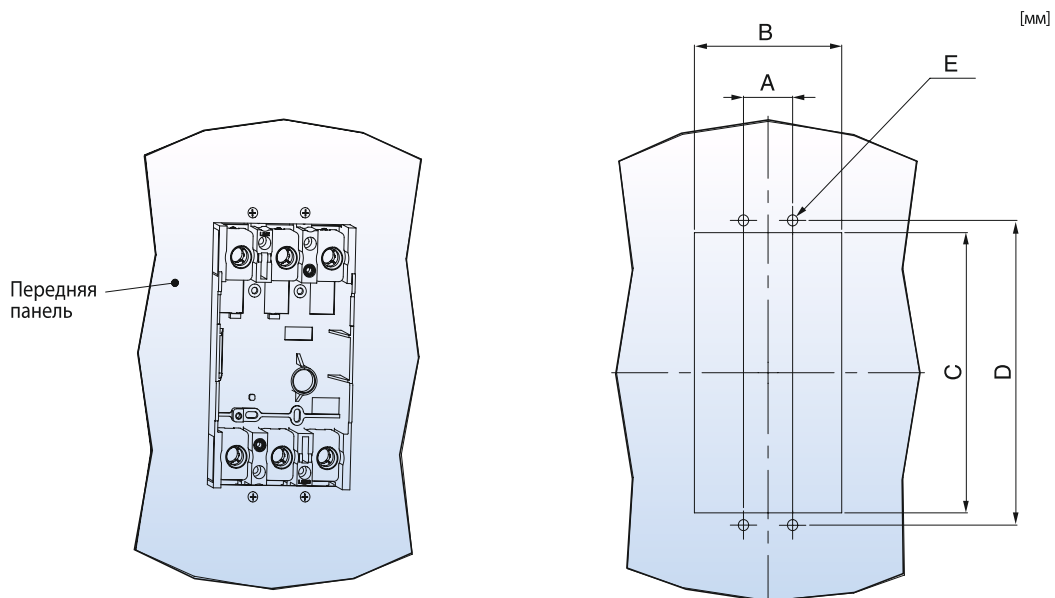

Применяется с	TD100/160	TS100/160/250	TS400/630	TS800
A (мм)	30 (60*)	35	46.5	70
B (мм)	90 (120*)	105	140	210
C (мм)	160	182	290	387
D (мм)	174	202	314	422
E (мм)	M4 или Ø5	M4 или Ø5	M5 или Ø6	M6 или Ø7

* 4 полюсов Фиксированная (только TD100/160)

РАЗМЕРЫ

Фиксированная часть втычного выключателя

Установка на монтажной рейке

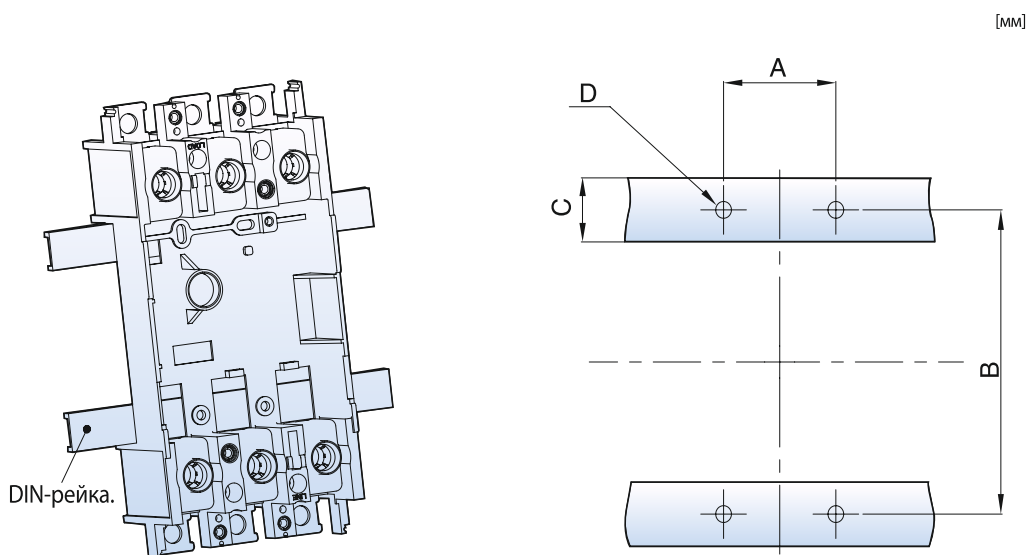

Применяется с	TD100/160	TS100/160/250	TS400/630	TS800
A (мм)	30 (60*)	70	100	156
B (мм)	76	77.8	101.6	104.2
C (мм)	14	28	32	43
D (мм)	M4 или Ø5	M6 или Ø7	M6 или Ø7	M8 или Ø9

* 4 полюсов Фиксированная (только TD100/160)

РАЗМЕРЫ

Фиксированная часть втычного выключателя

Установка на задней панели щита с изоляционной пластиной сзади аппарата

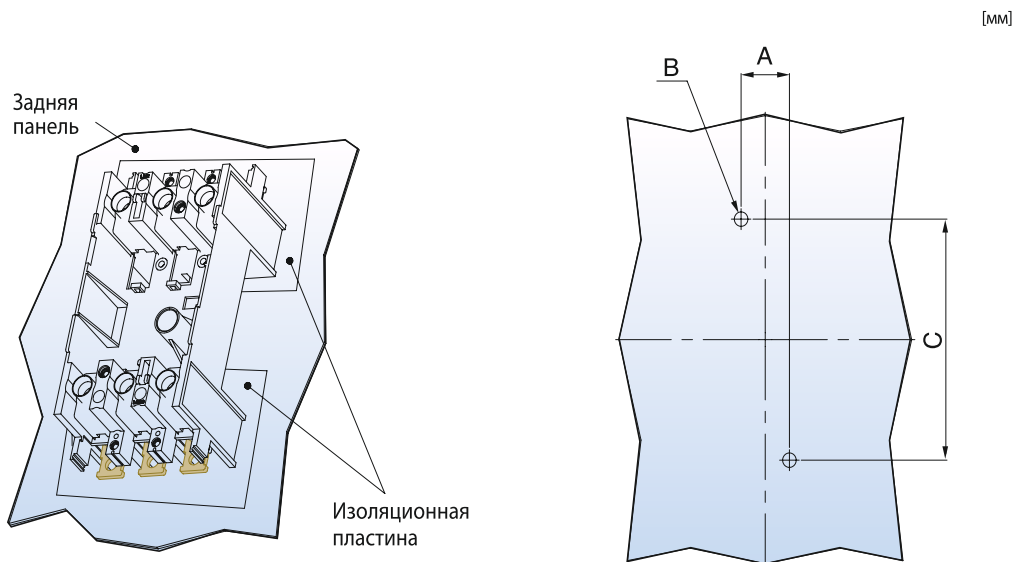

Применяется с	TD100/160	TS100/160/250	TS400/630	TS800
A (мм)	30 (60*)	35	46.5	70
B (мм)	140	154	262	343
C (мм)	M4 или Ø5	M4 или Ø5	M5 или Ø6	M6 или Ø7

* 4 полюсов Фиксированная (только TD100/160)

РАЗМЕРЫ

Фиксированная часть втычного выключателя

Монтаж для TD100/160

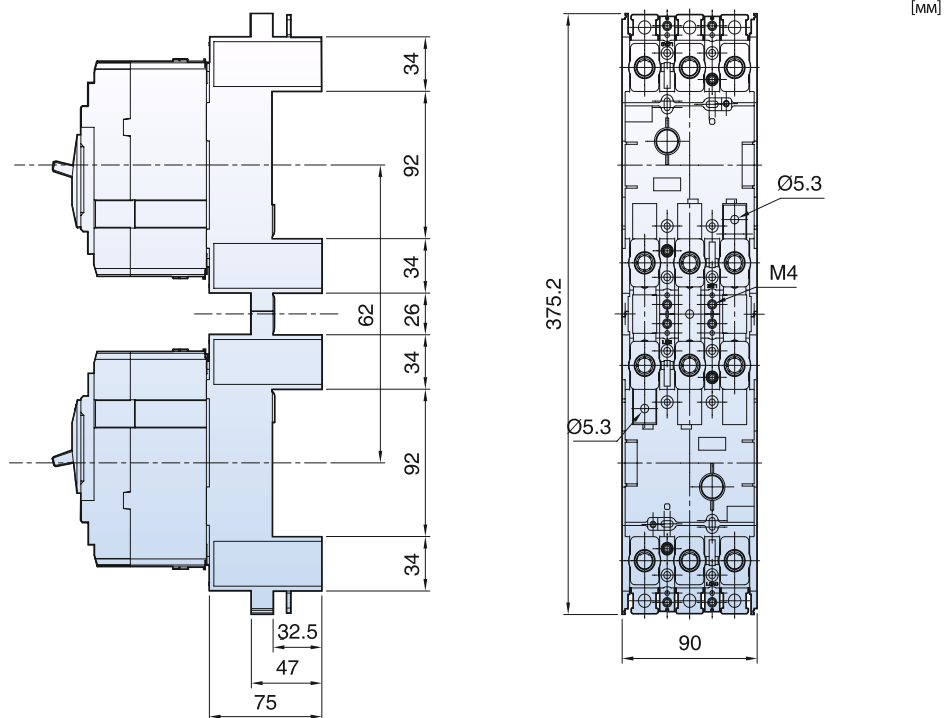

РАЗМЕРЫ

Изолирующие крышки

ITS и ITL для TD100/TS160

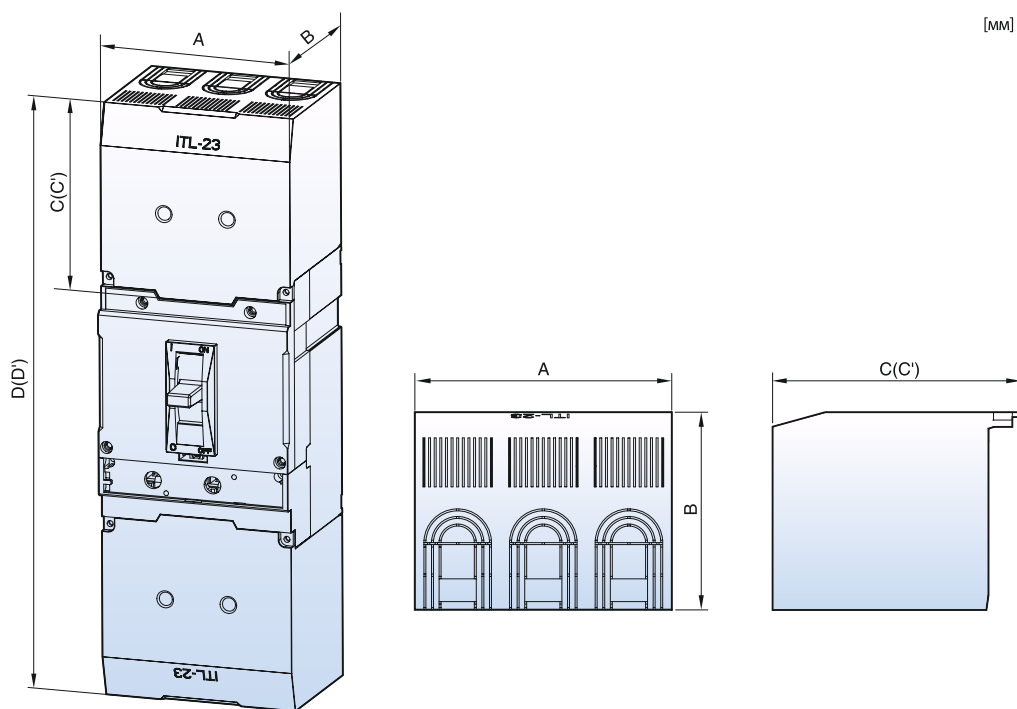

Применяется с	Тип			Размер, мм					
	Типоразмер выключателя	Число полюсов	Высокая	Низкая	A	B	C (Высокая)	C (Низкая)	D (Высокая)
TD100, TD160	2P, 3P	ITL13	ITS13	90	80.8	48.5	30.5	196	160
	4P	ITL14	ITS14	120	80.8	32	25		
TS100, TS160, TS250	2P, 3P	ITL23	ITS23	105	80.8	102	36.3	321.4	190
	4P	ITL24	ITS24	140	80.8	98	32.3		
TS400, TS630	2P, 3P	ITL33	ITS33	140	105	144.5	54.8	479.4	300
	4P	ITL34	ITS34	186	105	138.5	48.8		
TS800	2P, 3P	ITL43	ITS43	210	127.8	181.5	61.5	600	360
	4P	ITL44	ITS44	280	127.8	172.5	52.5		

РАЗМЕРЫ

Выводы для подключения сзади

[мм]

TD100
TD160

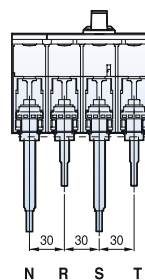
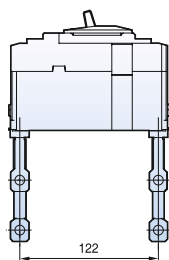

TS100
TS160
TS250

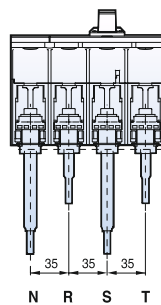
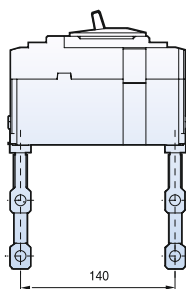

TS400
TS630

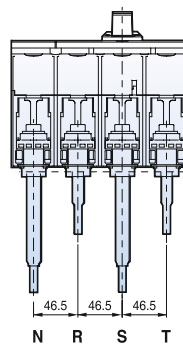
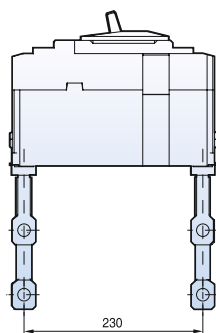

TS800

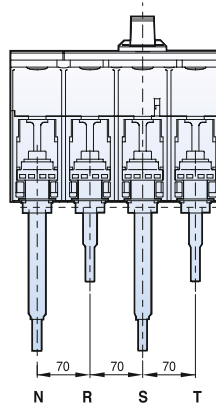
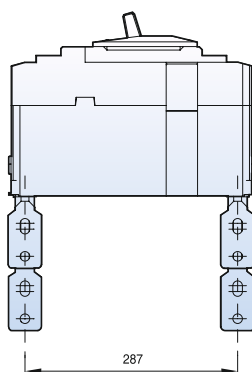

РАЗМЕРЫ

Выходы для подключения сзади TD100 / TD160

Плоские

[мм]

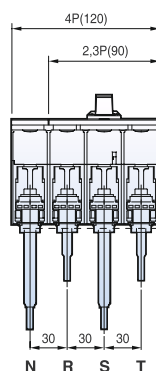
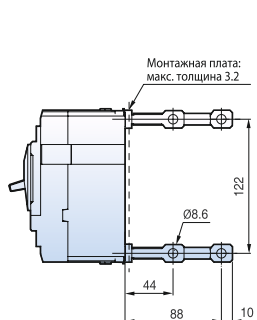

С резьбовым зажимом

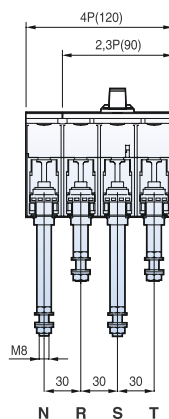
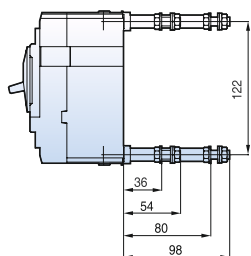

Разметка отверстий

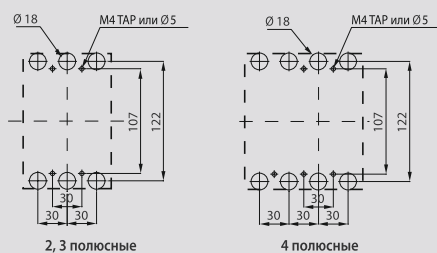

Размер выреза в передней панели

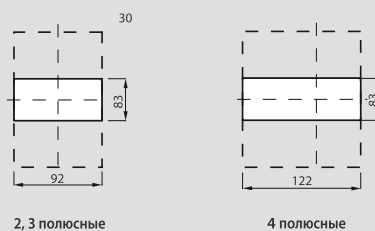

РАЗМЕРЫ

Выходы для подключения сзади TS100 / TS160 / TS250

Плоские

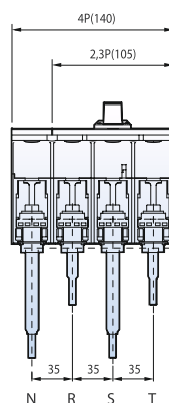
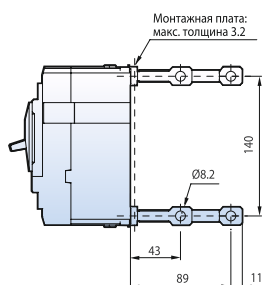

[мм]

С резьбовым зажимом

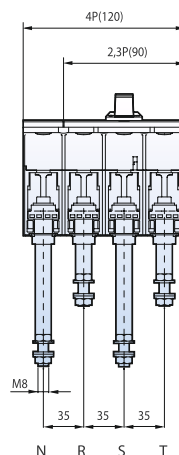
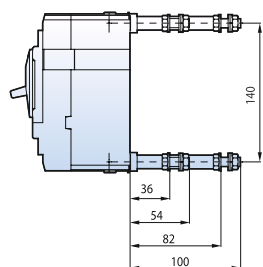

Разметка отверстий

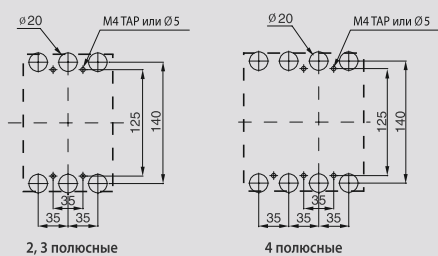

Размер выреза в передней панели

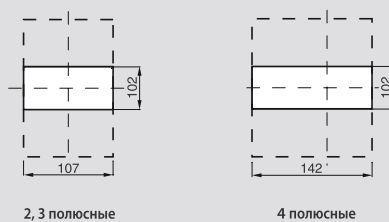

РАЗМЕРЫ

Выходы для подключения сзади TS400 / TS630

Плоские

[мм]

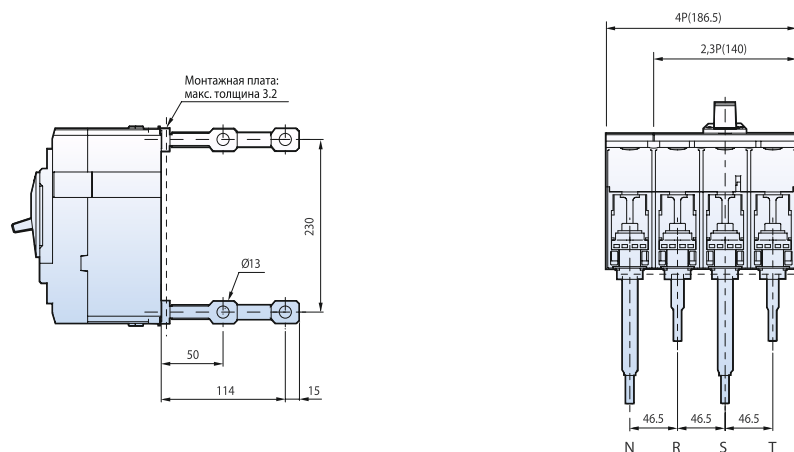

Разметка отверстий

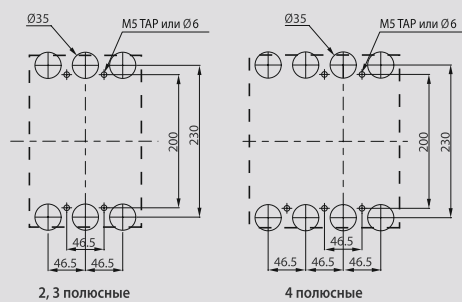

Размер выреза в передней панели

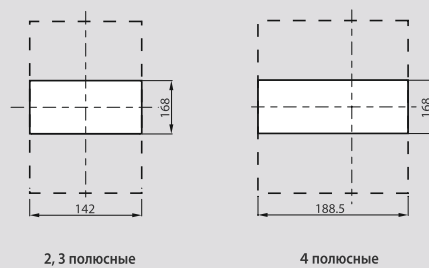

РАЗМЕРЫ

Выходы для подключения сзади TS800

Плоские

[мм]

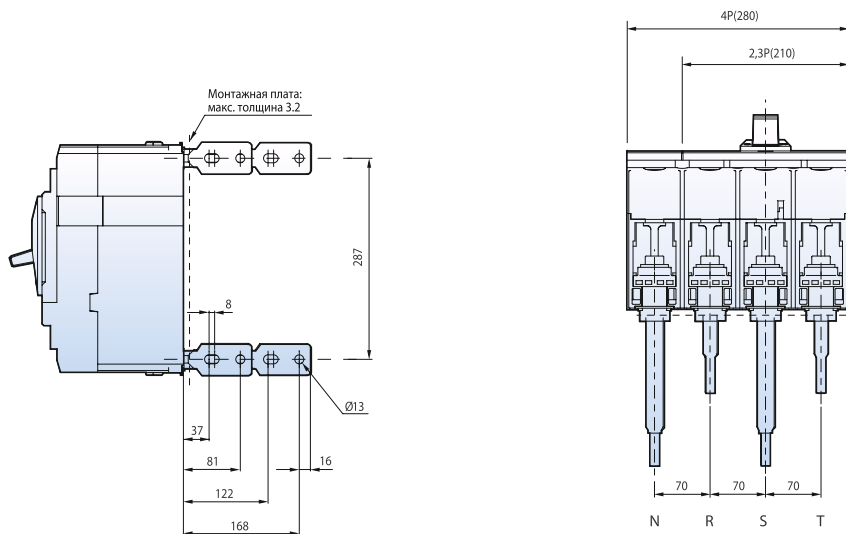

Разметка отверстий

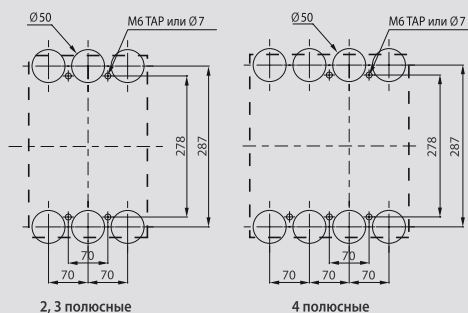

2, 3 полюсные

4 полюсные

Размер выреза в передней панели

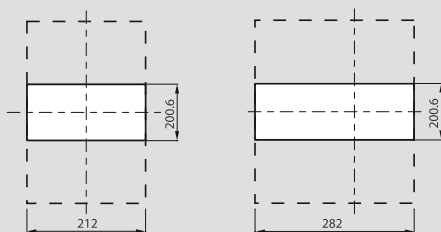

2, 3 полюсные

4 полюсные

РАЗМЕРЫ

Автоматический выключатель с моторным приводом

МОР1, МОР2, МОР3, МОР4

[мм]

TD100N/H/L

TD160N/H/L

Автоматический выключатель с МОР1

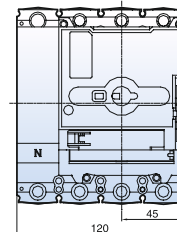
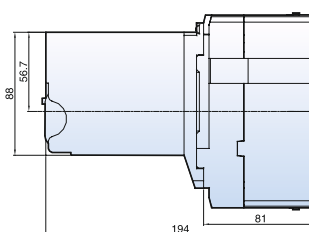
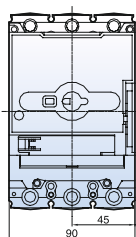

TS100N/H/L

TS160N/H/L

TS250N/H/L

Автоматический выключатель с МОР2

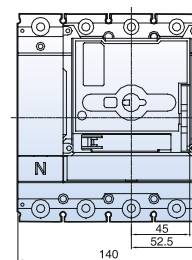
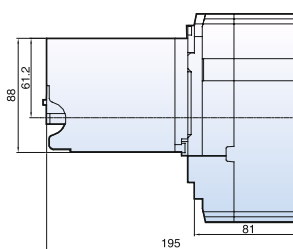
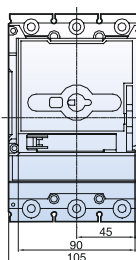

TS400N/H/L

TS630N/H/L

Автоматический выключатель с МОР3

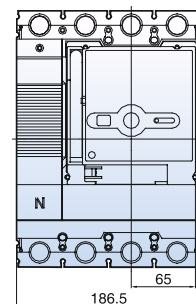
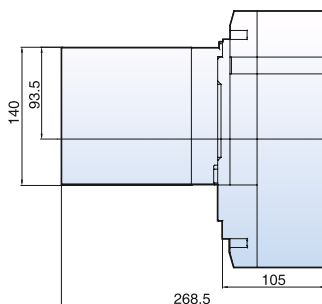
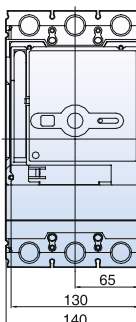

TS800N/H/L

Автоматический выключатель с МОР4

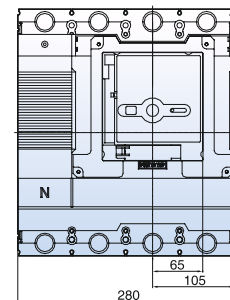
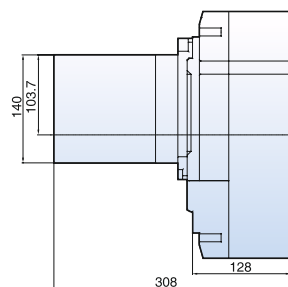
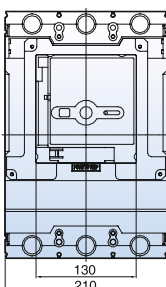

РАЗМЕРЫ

Схема подключения

Моторный привод

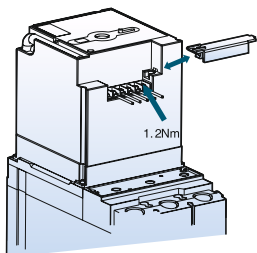

Стандартное подключение

Ручное и дистанционное управление вление включением и отключением автоматического выключателя

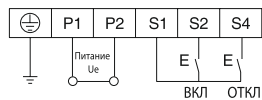

Подключение контакта сигнализации AL

- 1) На схеме ниже показано подключение контакта сигнализации (AL) к автоматическому выключателю без независимого расцепителя или минимального расцепителя напряжения.
- 2) При аварийном срабатывании устраните причину короткого замыкания и уставьте автоматический выключатель в исходное состояние вручную.

Подключение контакта аварийной сигнализации FAL (автоматические выключатели с ETS)

- 1) На схеме ниже показано подключение контакта сигнализации (FAL) к автоматическому выключателю с электронным расцепителем.
- 2) При аварийном срабатывании устраните причину короткого замыкания и уставьте автоматический выключатель в исходное состояние вручную.



Схема подключения (в рабочем состоянии)

ETS23/ETS33/ETS43

Схема показана для следующих условий:

- Автоматический выключатель в стационарном исполнении (в зависимости от типа)
- Автоматический выключатель разомкнут
- Расцепители не сработали.

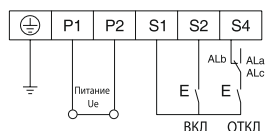
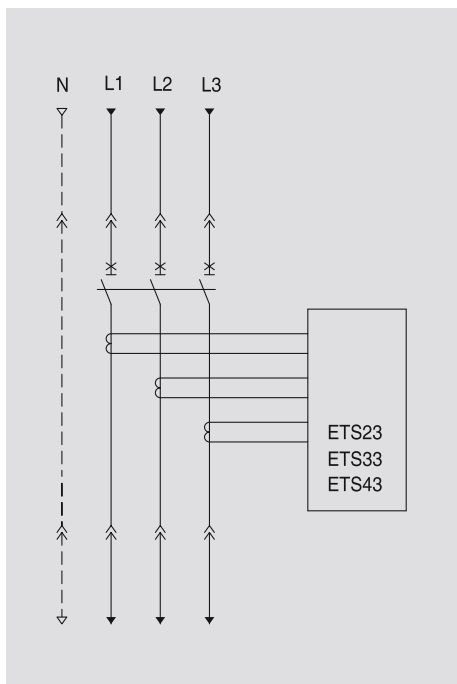

3-полюсный автоматический выключатель с электронным расцепителем ETS23/ETS33/ETS43

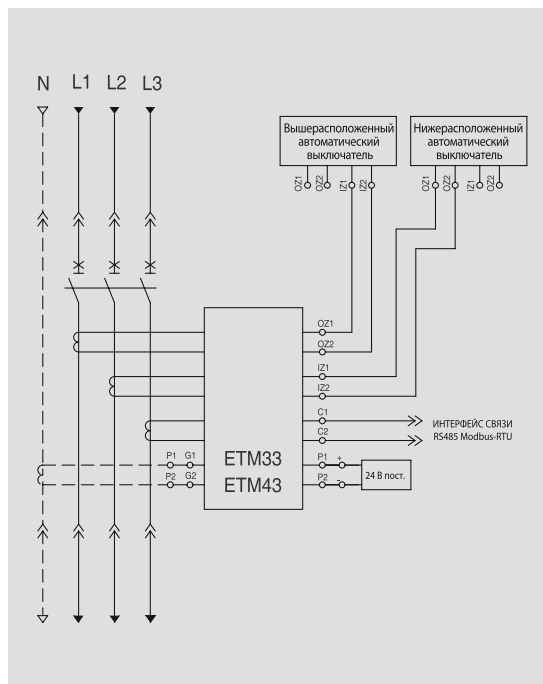

3-полюсный автоматический выключатель с электронным расцепителем ETM33/ETM43 (Внешний трансформатор тока)

РАЗМЕРЫ

TS 1000, 1250, 1600A Присоединение шин спереди

[мм]

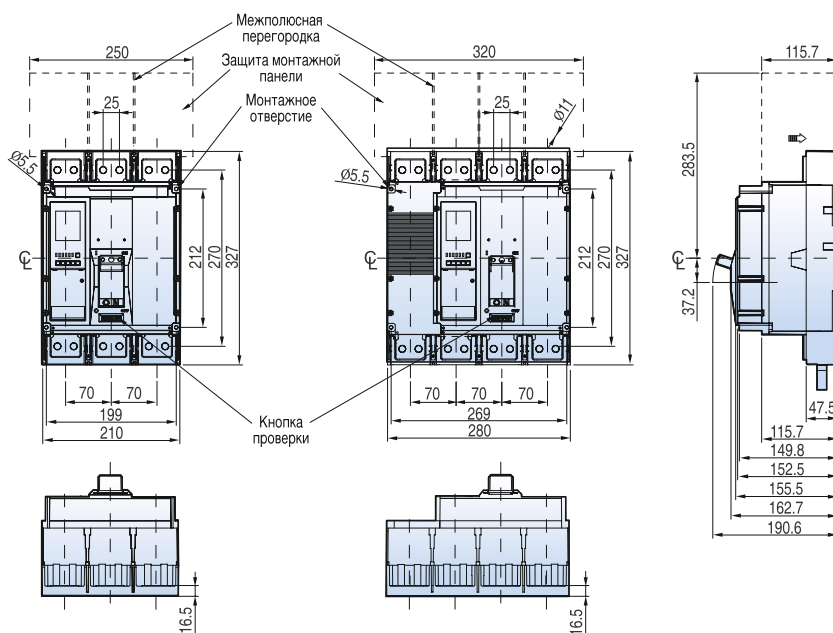

Разметка отверстий в монтажной панели

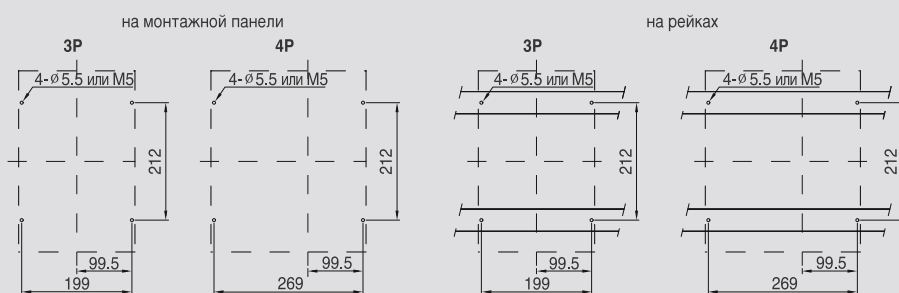

Размер выреза в передней панели

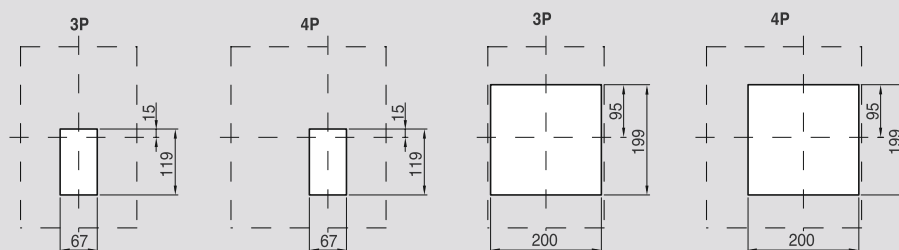

РАЗМЕРЫ

TS 1000, 1250, 1600A

Присоединение шин спереди к полюсным расширителям

[мм]

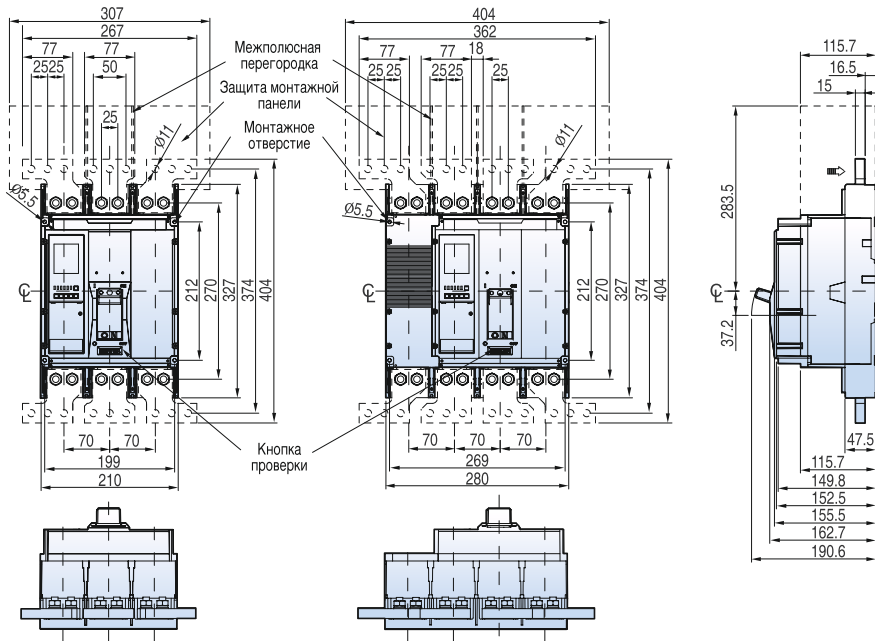

Разметка отверстий в монтажной панели

на рейках

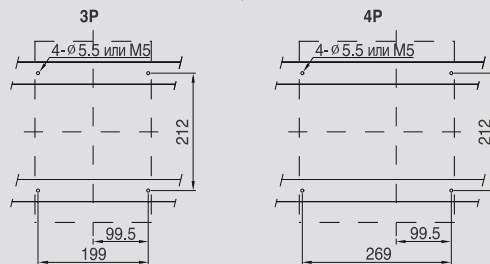

Размер выреза в передней панели

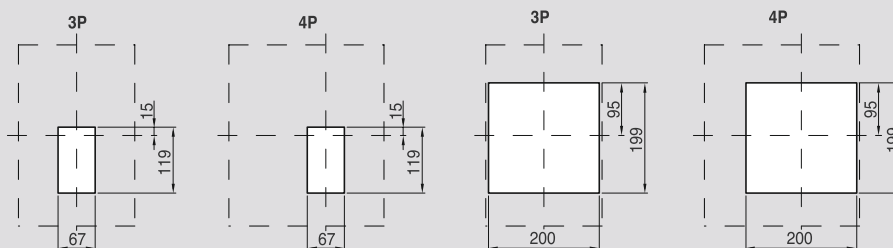

РАЗМЕРЫ

TS 1000, 1250, 1600A

Присоединение шин сзади

[мм]

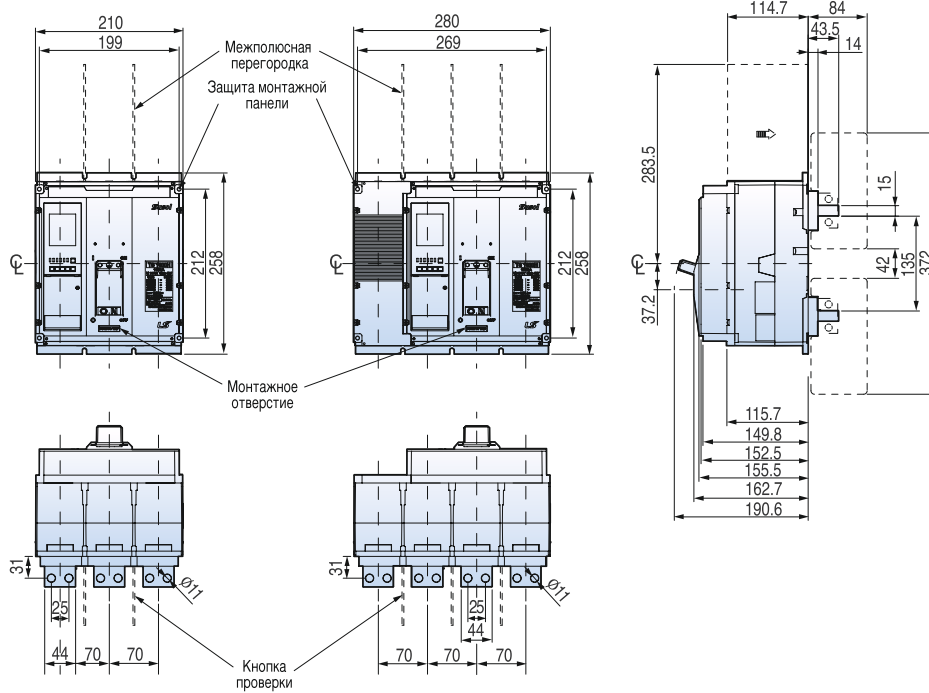

Разметка отверстий в монтажной панели

на монтажной панели

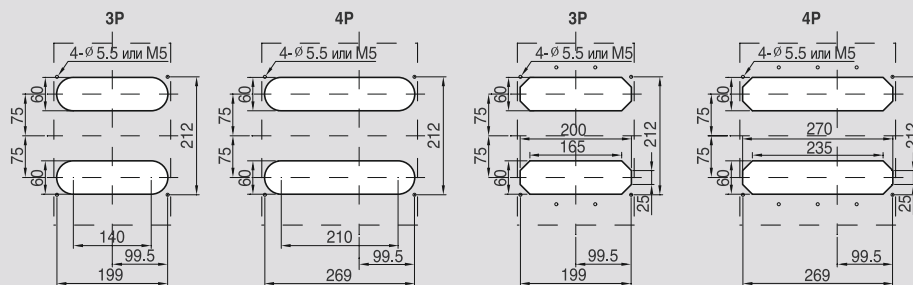

Размер выреза в передней панели

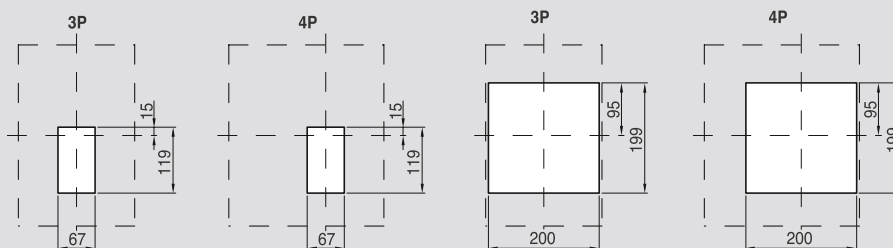

РАЗМЕРЫ

Поворотные рукоятки

Стандартные поворотные рукоятки для TS 1600AF

[мм]

Тип А

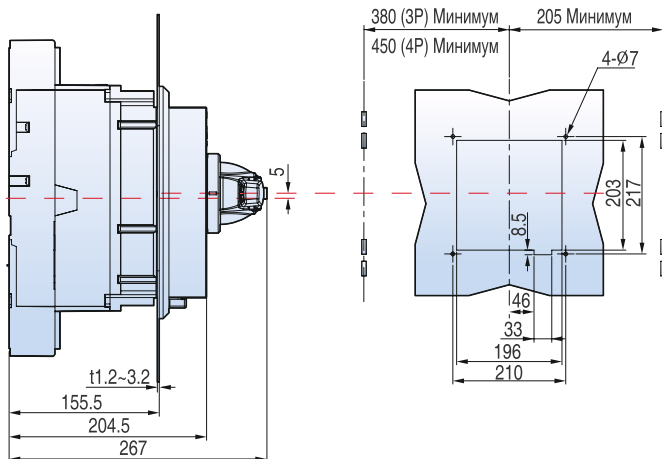

Тип В

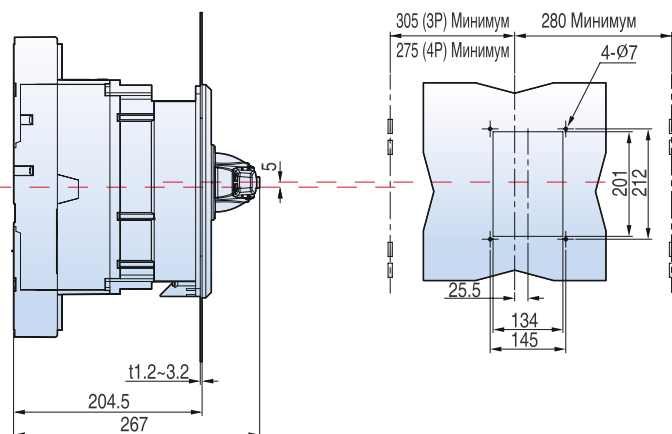

Выносная поворотная рукоятка для TS 1600AF

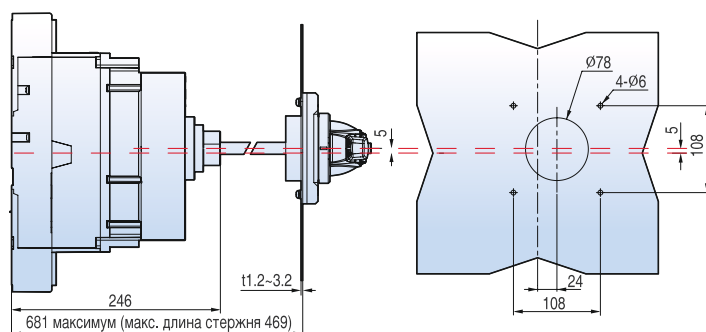

РАЗМЕРЫ

Приспособления для блокировки Механическая взаимная блокировка для TS 1600AF

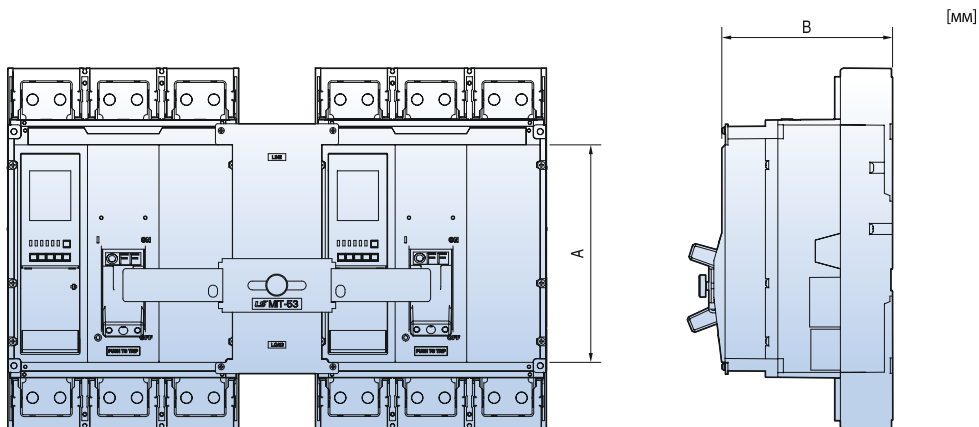

Вырез в панели

3P	C	D	E
TS1600	212	81	199

4P	D	E
TS1600	11	269

Размер установочных отверстий

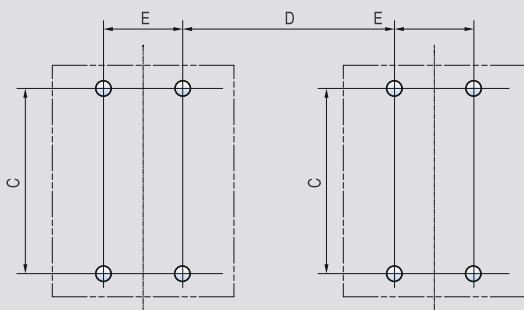

Вырез в панели

3P	C	D	E
TS1600	212	81	199

4P	D	E
TS1600	11	269

РАЗМЕРЫ

Выводы

Присоединение шин спереди для TS1600AF

Верхний вывод

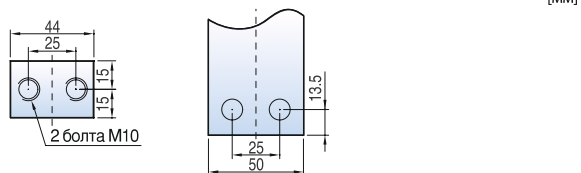

Нижний вывод

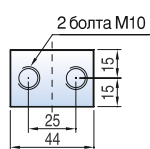

Присоединение шин сзади

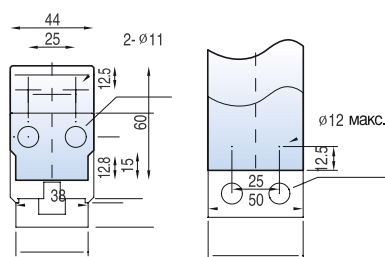

Присоединение к полюсным расширителям

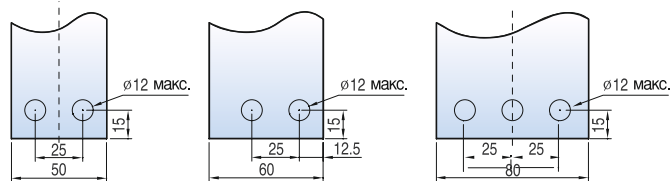

Центральный полюсный расширитель для 3-полюсного выключателя

Левый или правый полюсный расширитель для 3-полюсного выключателя

Центральный левый или правый полюсный расширитель для 4-полюсного выключателя

Левый или правый полюсный расширитель для 4-полюсного выключателя

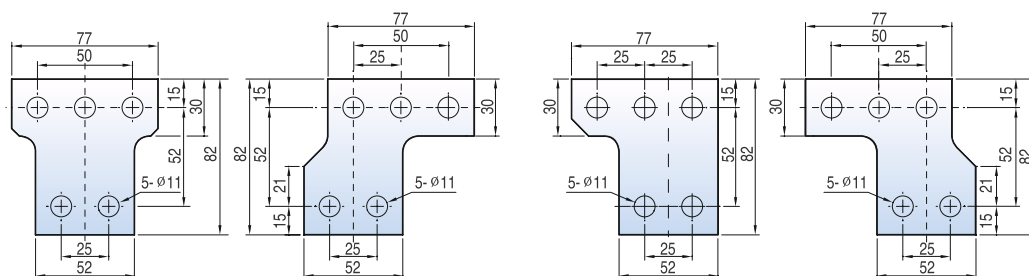

РАЗМЕРЫ

Выводы

Присоединение спереди или сзади к вертикальным расширенным выводам для TS1600AF

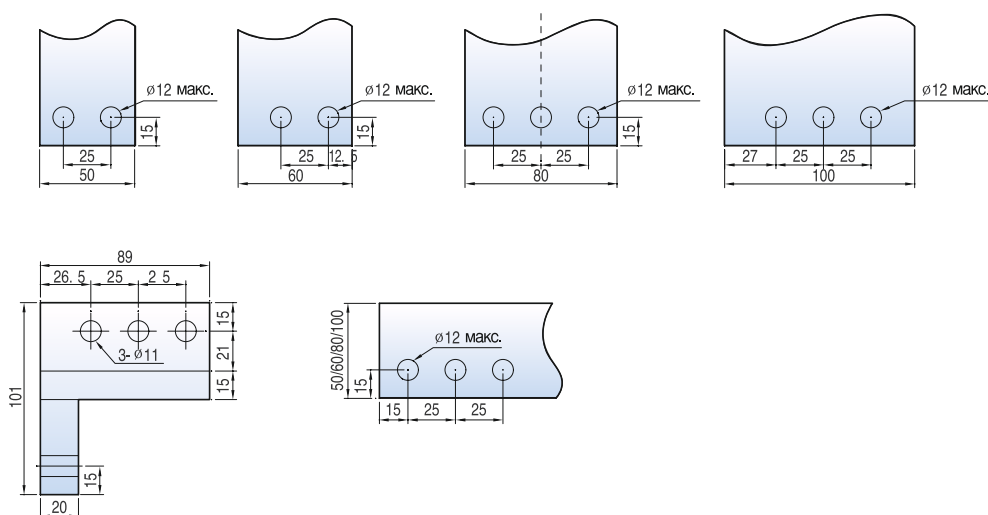

Расширенный вывод

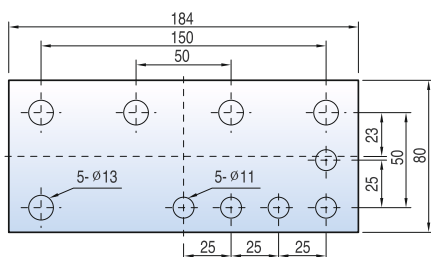

РАЗМЕРЫ

Автоматический выключатель в литом корпусе, 1000 В постоянного тока, для ФЭ систем

TD100, TD160

Размеры выключателя с соединительной шиной

[мм]

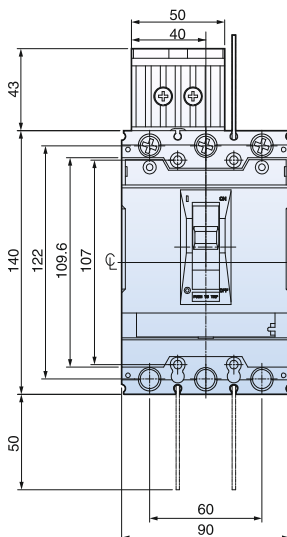

3P

※ R, S Фаза объединены

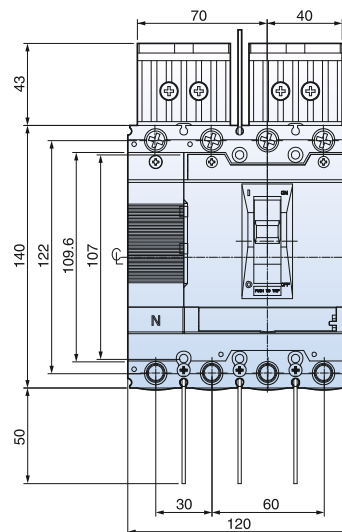

4P (L-типа)

TS100, TS160, TS250

Размеры выключателя с соединительной шиной

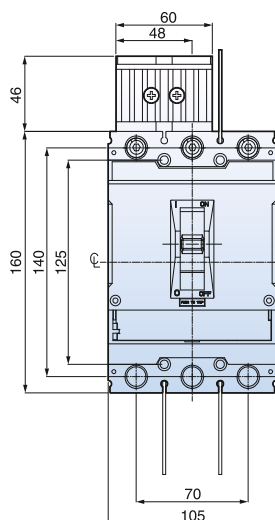

3P

※ R, S Фаза объединены

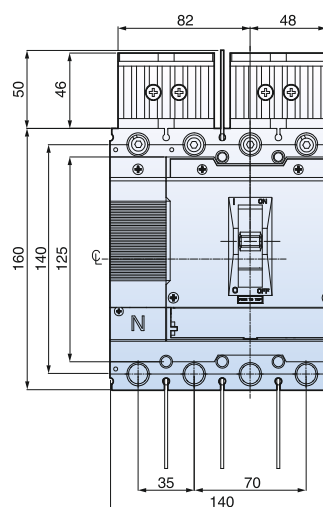

4P (L-типа)

※ L-типа и R-типа симметричны

РАЗМЕРЫ

Автоматический выключатель в литом корпусе, 1000 В постоянного тока, для ФЭ систем

TS400, TS630

Размеры выключателя с соединительной шиной

[мм]

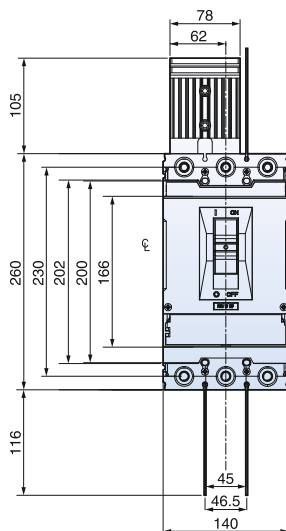

3P

※ R, S Фаза объединены

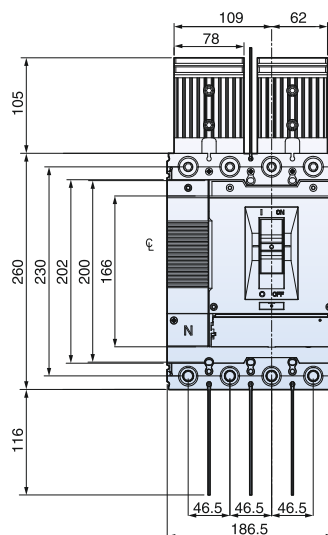

4P (L-типа)

※ L-типа и R-типа симметричны

TS800

Размеры выключателя с соединительной шиной

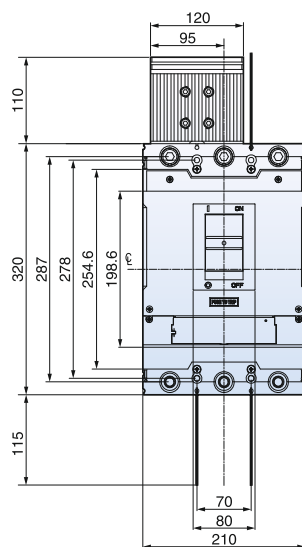

3P

※ R, S Line Common conditions

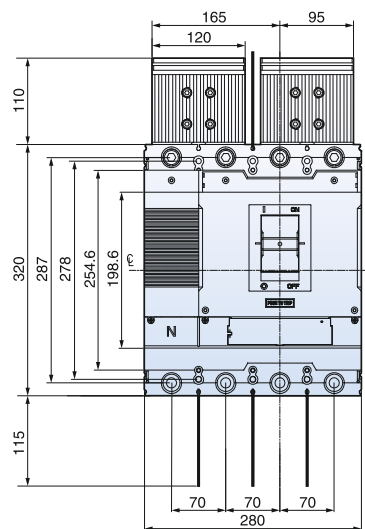

4P (L-типа)

※ L-типа и R-типа симметричны

РАЗМЕРЫ

Автоматический выключатель в литом корпусе, 1000 В постоянного тока, для ФЭ систем

TD160, TS250

Размеры МССВ с терминальной крышкой и перегородкой

[мм]

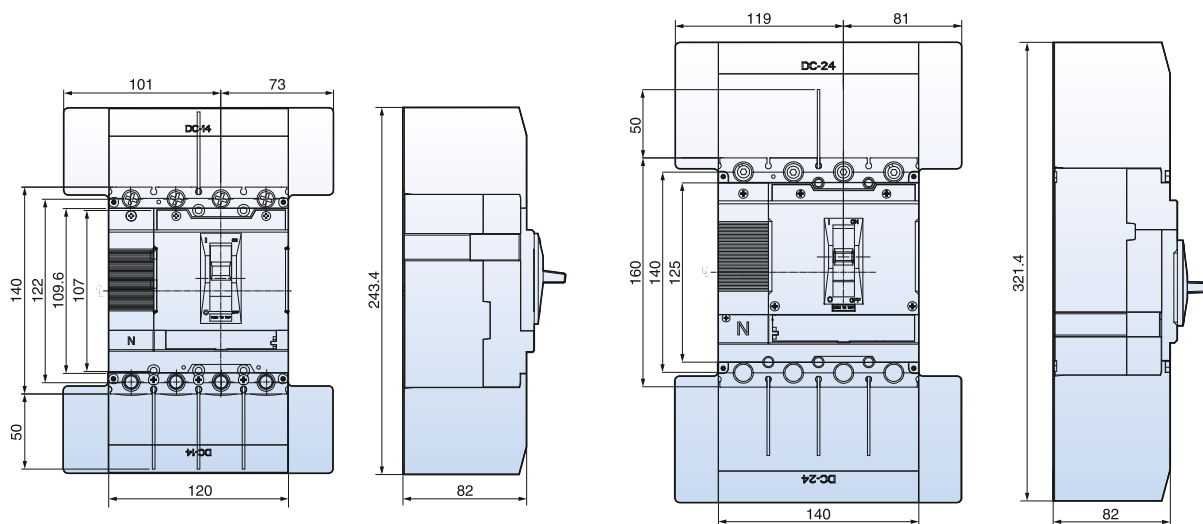

4P (L-типа)

4P (L-типа)

※ L-типа и R-типа симметричны

TS400, TS630

Размеры МССВ с терминальной крышкой и перегородкой

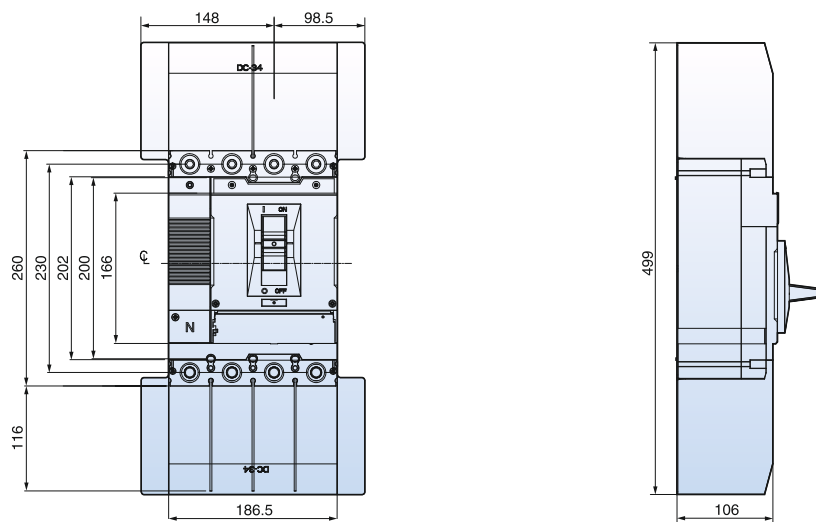

4P (L-типа)

※ L-типа и R-типа симметричны

РАЗМЕРЫ

Автоматический выключатель в литом корпусе, 1000 В постоянного тока, для ФЭ систем

TS800

Размеры MCCB с терминальной крышкой и перегородкой

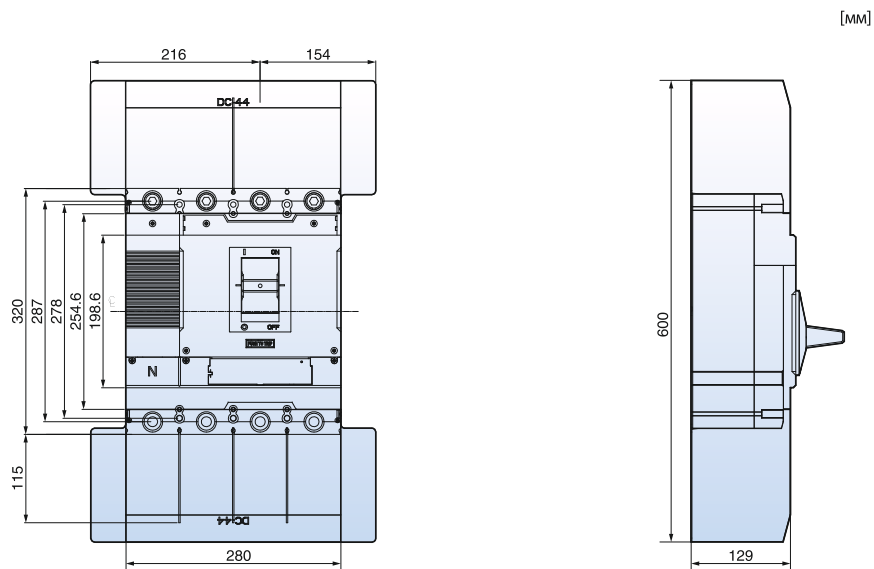

4P (L-типа)

※ L-типа и R-типа симметричны

РАЗМЕРЫ

Автоматический выключатель в литом корпусе, 1000 В постоянного тока, для ФЭ систем

TD160

Размеры укороченной шины

Соединительная шина TD160 5t

[мм]

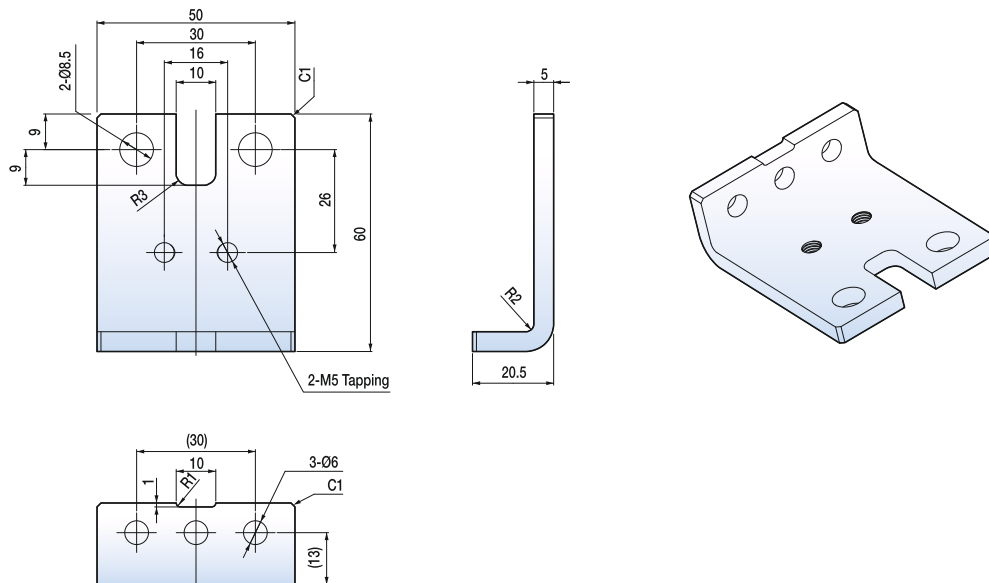

TS250

Размеры укороченной шины

Соединительная шина TS250 4t

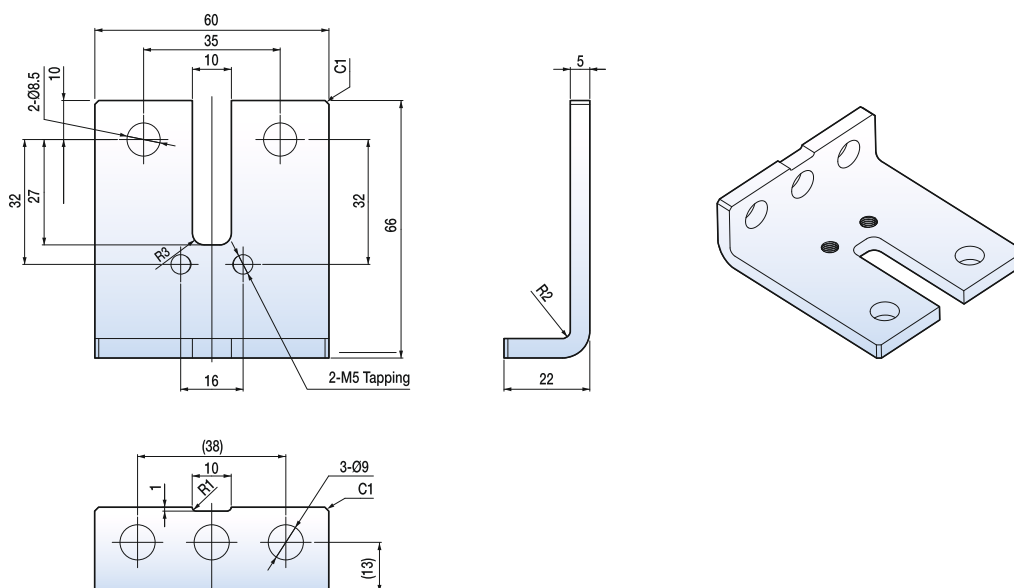

РАЗМЕРЫ

Автоматический выключатель в литом корпусе, 1000 В постоянного тока, для ФЭ систем

TS630

Размеры укороченной шины

Нижняя соединительная шина TS630

[мм]

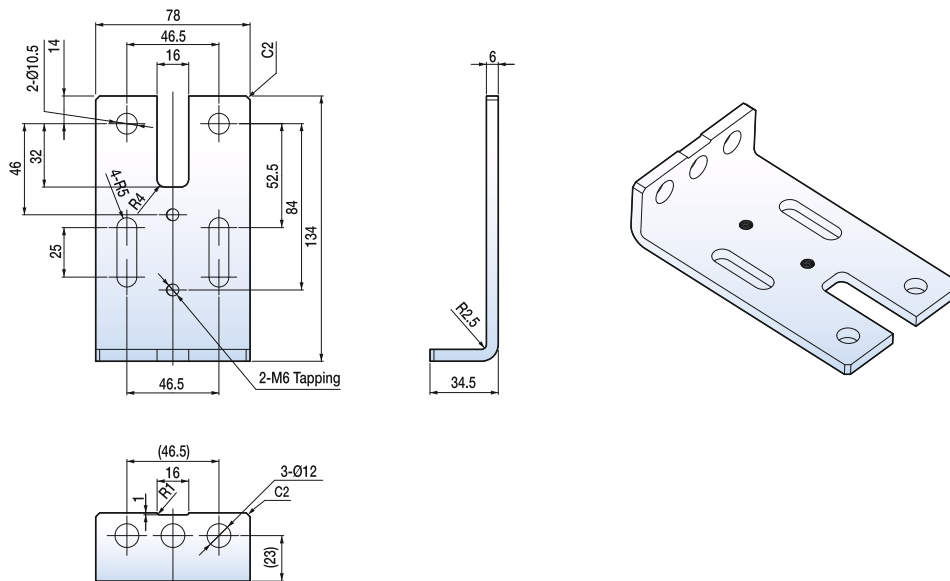

Верхняя соединительная шина TS630

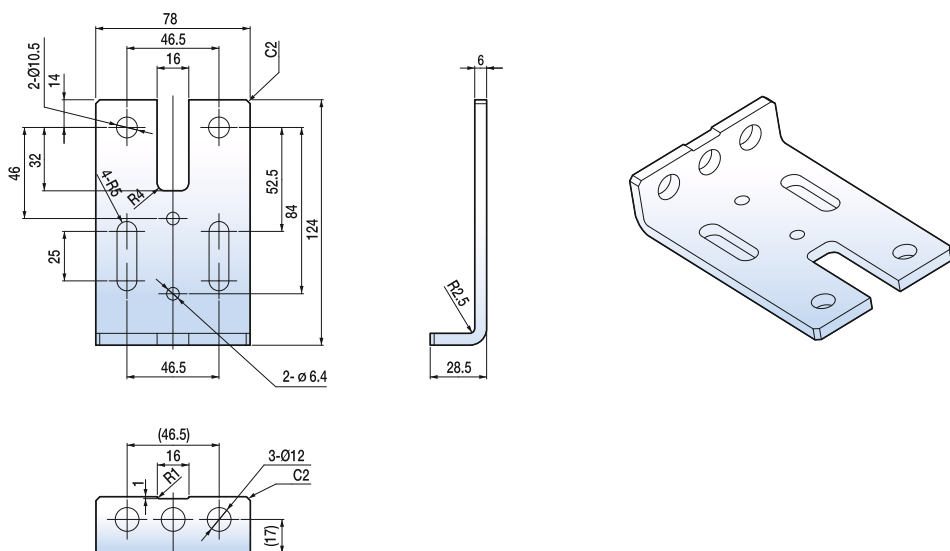

РАЗМЕРЫ

Автоматический выключатель в литом корпусе, 1000 В постоянного тока, для ФЭ систем

TS800

Размеры укороченной шины

Нижняя соединительная шина TS800

[мм]

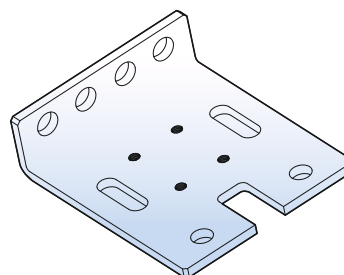
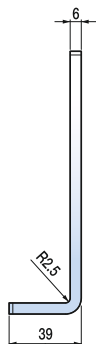
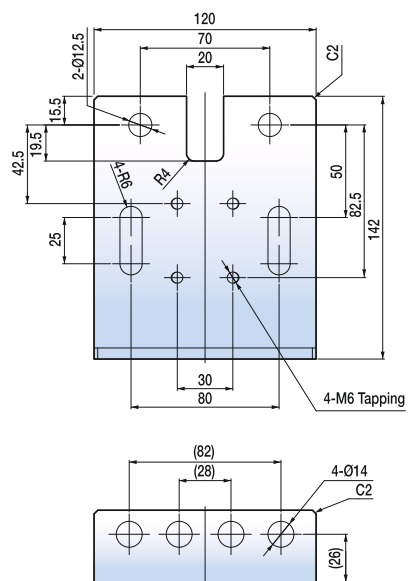

Верхняя соединительная шина TS800

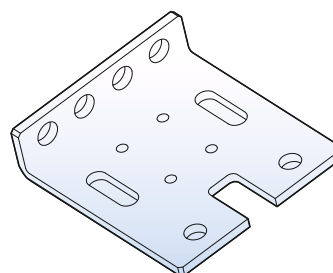
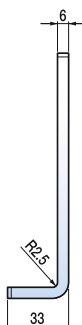
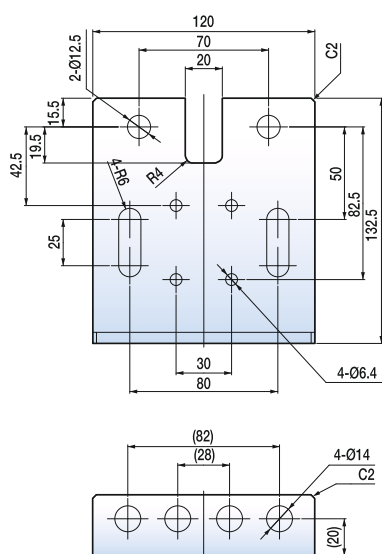

РАЗМЕРЫ

Выключатели-разъединители, 1600 AF

TS1600

Размеры выключателя с пост. тока шиной

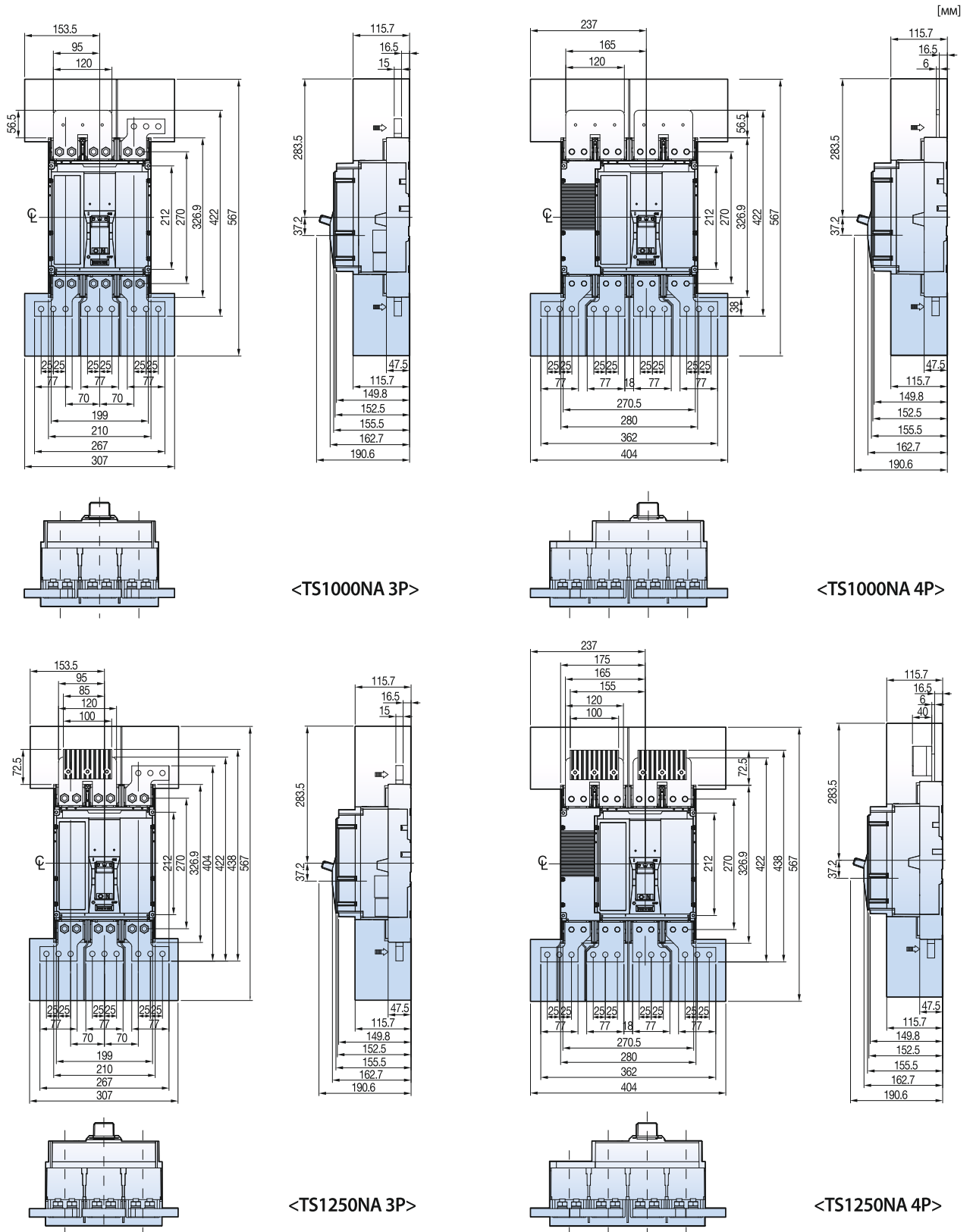

РАЗМЕРЫ

Выключатели-разъединители, 1600 AF

TS1600

Размеры выключателя с пост. тока шиной



Схема подключения



РАЗМЕРЫ

Выключатели-разъединители, 1600 AF

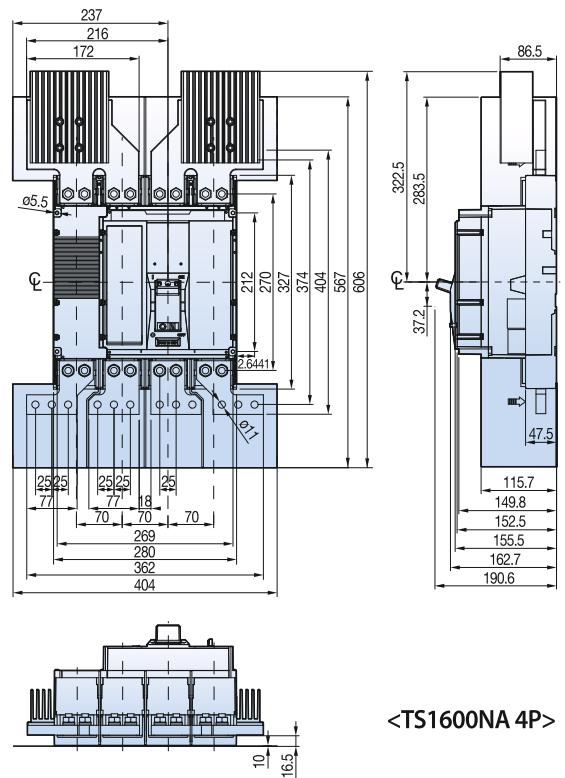
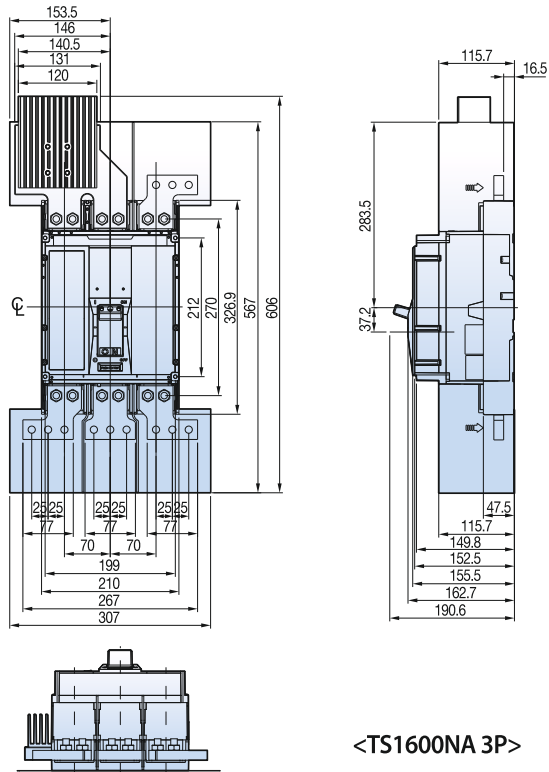
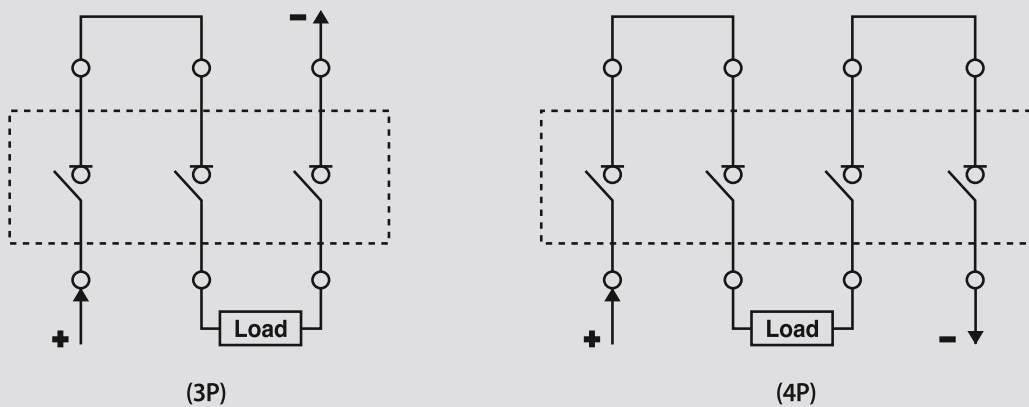
TS1600

Размеры выключателя с пост. тока шиной

Высверливание панели

[мм]

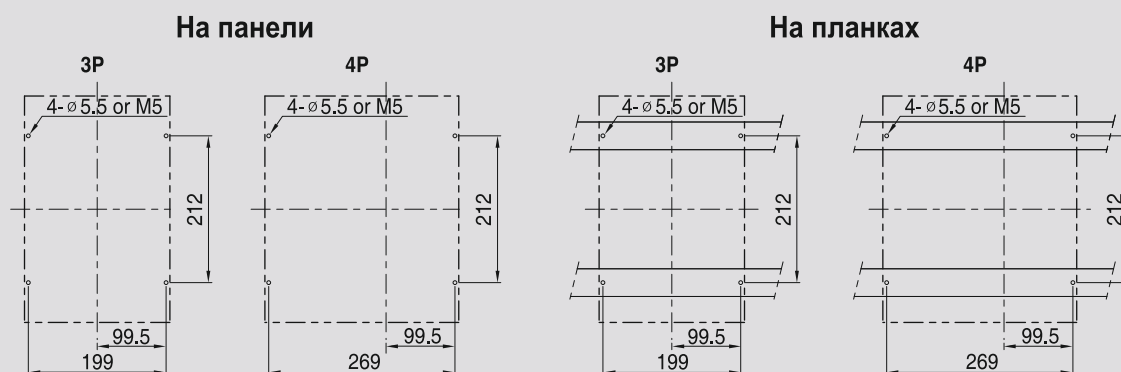

Шаблон для выреза передней части

[мм]

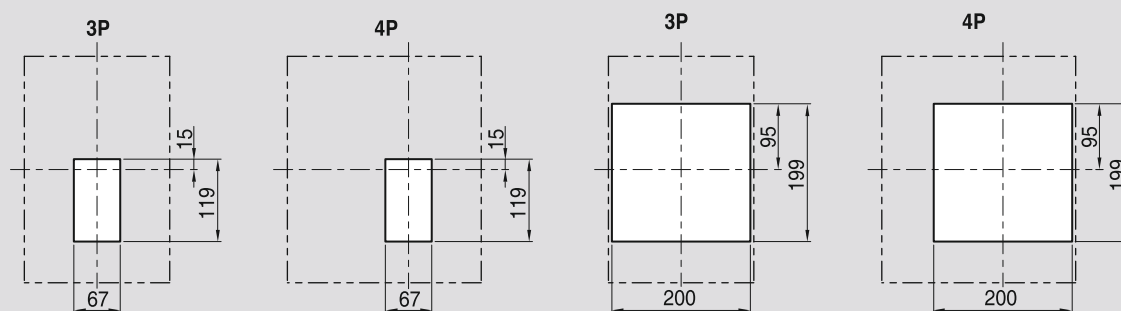

РАЗМЕРЫ

Выключатели-разъединители, 1600 AF

TS1000NA/TS1250NA

Размеры укороченной шины

[MM]

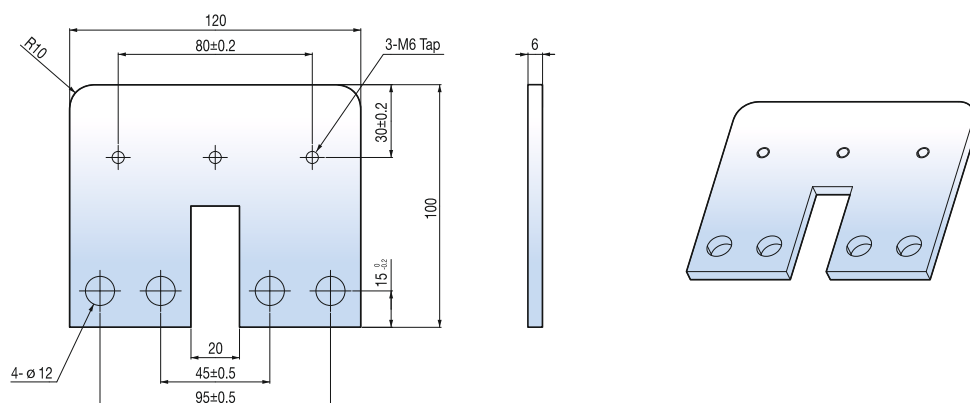

TS1600NA

Размеры укороченной шины

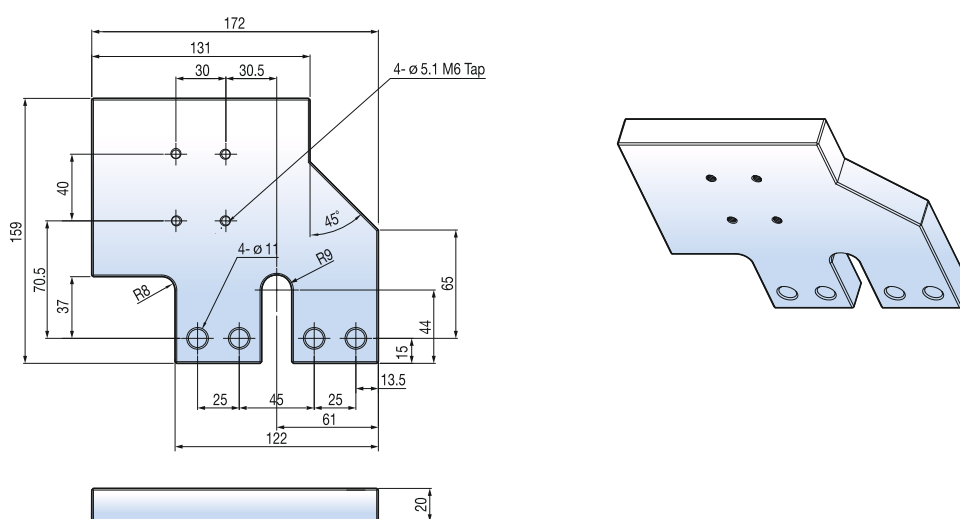

ТЕХНИЧЕСКАЯ ИНФОРМАЦИЯ

Влияние температуры окружающей среды

При температуре окружающей среды более 40° С номинальный ток автоматических выключателей ВА-СЭЩ TD и TS начинает уменьшаться. Другими словами, если температура окружающей среды превышает 40° С, характеристики теплоэлектромагнитных расцепителей будут отличаться от номинальных.

На рабочие параметры электронных расцепителей изменение температуры влияния не оказывает.

Но значение максимального допустимого тока автоматического выключателя все равно зависит от температуры окружающей среды.

Снижение график

- тип соединения : стандарт

- расцепителя : FTU, FMU, ATU

МССВ	Номинальный ток (А)	Стационарный автоматический выключатель (с теплоэлектромагнитным расцепителем)							
		10°С	20°С	30°С	40°С	45°С	50°С	60°С	70°С
TD100 TD160	16	16	16	16	16	16	15	14	13
	20	20	20	20	20	19	19	18	16
	25	25	25	25	25	24	23	22	21
	32	32	32	32	32	31	30	28	26
	40	40	40	40	40	39	38	35	33
	50	50	50	50	50	48	47	44	41
	63	63	63	63	63	61	59	56	52
	80	80	80	80	80	78	75	71	66
	100	100	100	100	100	97	94	88	82
	125	125	125	125	125	121	117	110	103
TS100 TS160	160	160	160	160	160	155	150	141	131
	40	40	40	40	40	39	38	35	33
	50	50	50	50	50	48	47	44	41
	63	63	63	63	63	61	59	56	52
	80	80	80	80	80	78	75	71	66
	100	100	100	100	100	97	94	88	82
TS250	125	125	125	125	125	121	117	110	103
	160	160	160	160	160	155	150	141	131
TS400	200	200	200	200	200	194	188	176	164
	250	250	250	250	250	242	234	220	205
TS630	300	300	300	300	300	291	281	264	246
	400	400	400	400	400	388	375	353	328
TS800	500	500	500	500	500	484	469	441	410
	630	630	630	630	630	610	591	555	517
	800	800	800	800	800	775	750	705	656

Примечание) TD160 1pole МССВ не применяется влияния температуры.

ТЕХНИЧЕСКАЯ ИНФОРМАЦИЯ

Влияние температуры окружающей среды

Снижение график

- тип соединения : Плагин

- расцепителя : FTU, FMU, ATU

МССВ	Номинальный ток (А)	Стационарный автоматический выключатель (с тепловым электромагнитным расцепителем)							
		10°C	20°C	30°C	40°C	45°C	50°C	60°C	70°C
TD100 TD160	16	16	16	16	16	16	15	14	13
	20	20	20	20	20	19	19	18	16
	25	25	25	25	25	24	23	22	21
	32	32	32	32	32	31	30	28	26
	40	40	40	40	40	39	38	35	33
	50	50	50	50	50	48	47	44	41
	63	63	63	63	63	61	59	56	52
	80	80	80	80	80	78	75	71	66
	100	100	100	100	100	97	94	88	82
	125	125	125	125	125	121	117	110	103
TS100 TS160	160	144	144	144	144	140	135	127	118
	40	40	40	40	40	39	38	35	33
	50	50	50	50	50	48	47	44	41
	63	63	63	63	63	61	59	56	52
	80	80	80	80	80	78	75	71	66
	100	100	100	100	100	97	94	88	82
	125	125	125	125	125	121	117	110	103
TS250	160	160	160	160	160	155	150	141	131
	200	200	200	200	200	194	188	176	164
TS400	250	235	235	235	235	228	220	207	193
	300	300	300	300	300	291	281	264	246
TS630	400	400	400	400	400	388	375	353	328
	500	500	500	500	500	484	469	441	410
TS800	630	540	540	540	540	523	506	476	443
	800	740	740	740	740	717	694	652	607

ТЕХНИЧЕСКАЯ ИНФОРМАЦИЯ

Размеры шин

Влияние температуры окружающей среды

В таблице ниже приведены значения максимального номинального тока для всех типов присоединений в зависимости от температуры окружающей среды.

Присоединение	Спереди или горизонтальное						
Температура	40	45	50	55	60	65	70
TS1000	800	800	800	800	800	800	800
	1000	1000	1000	1000	1000	1000	1000
TS1250	1250	1250	1250	1250	1250	1240	1090
TS1600	1600	1600	1560	1510	1470	1420	1360

Присоединение	Сзади вертикальное						
Температура	40	45	50	55	60	65	70
TS1000	800	800	800	800	800	800	800
	1000	1000	1000	1000	1000	1000	1000
TS1250	1250	1250	1250	1250	1250	1250	1180
TS1600	1600	1600	1600	1600	1600	1510	1460

ТЕХНИЧЕСКАЯ ИНФОРМАЦИЯ

Таблица учета влияния температуры окружающей среды

Нижеприведенные таблицы основаны на следующих допущениях:

- T: Температура в непосредственной близости от выключателя и его соединений

Примечание) 1. Приведенные в таблице данные получены в результате испытаний или теоретических вычислений с учетом допущений, указанных выше.
2. Данные из таблиц могут использоваться при проектировании и расчетах, однако фактические значения должны быть подтверждены практическими испытаниями установки.

Выключатели типоразмером от TS1000 до TS1600 присоединяются к шинам непосредственно

- сечение шины: 1000 мм²

- предельное повышение температуры в точках присоединения выводов: 70 К

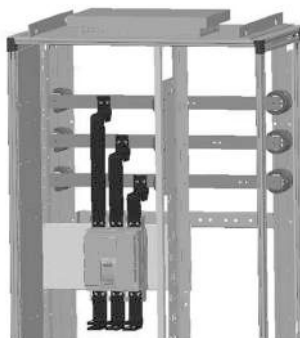

Используя данные, приведенные ниже, можно определить максимально допустимый ток при вертикальном присоединении выключателей TS1000/TS1600 к шинам с учетом температуры окружающей среды вокруг щита и значения IP. Присоединение выполняется как показано на рисунках.

Допустимый ток в распределительном щите при указанном выше присоединении.

Модель	T: 25°C	T: 30°C	T: 35°C	T: 40°C	T: 45°C	T: 50°C
	IP40	IP40	IP40	IP40	IP40	IP40
TS1000 N/H/L	1000	1000	1000	1000	1000	1000
TS1250 N/H	1250	1250	1250	1250	1250	1250
TS1600 N/H	1350	1350	1300	1250	1200	1150

Выключатели типоразмером от TS1000 до TS1600 присоединяются к шинам через полюсные расширители

- сечение шины: 1000 мм²

- предельное повышение температуры в точках присоединения выводов: 70 К

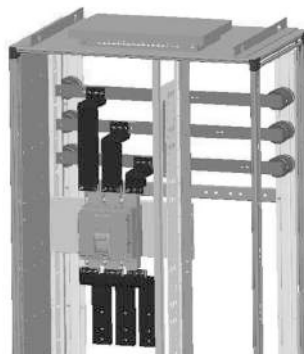

Допустимый ток в распределительном щите при использовании полюсных расширителей.

Модель	T: 25°C	T: 30°C	T: 35°C	T: 40°C	T: 45°C	T: 50°C
	IP40	IP40	IP40	IP40	IP40	IP40
TS1000 N/H/L	1000	1000	1000	1000	1000	1000
TS1250 N/H	1250	1250	1250	1250	1250	1200
TS1600 N/H	1450	1400	1350	1300	1250	1200

ТЕХНИЧЕСКАЯ ИНФОРМАЦИЯ

Таблица учета влияния температуры окружающей среды

Таблица учета влияния температуры окружающей среды

Нижеприведенные таблицы основаны на следующих допущениях:

- T: Температура в непосредственной близости от выключателя и его соединений

Примечание) 1. Приведенные в таблице данные получены в результате испытаний или теоретических вычислений с учетом допущений, указанных выше.
2. Данные из таблиц могут использоваться при проектировании и расчетах, однако фактические значения должны быть подтверждены практическими испытаниями установки.

Выключатели от TS1000 до TS1600 присоединяются к шинам через внешние выводы как показано на рисунках ниже

- сечение шины: 1000 мм²

- предельное повышение температуры в точках присоединения выводов: 70K

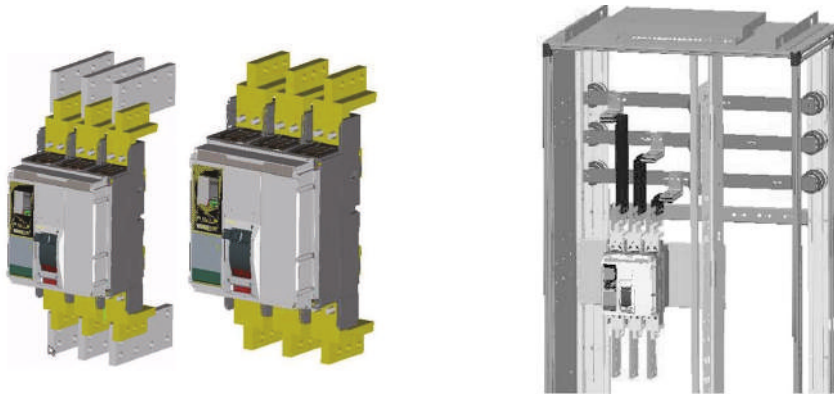

Используя данные, приведенные ниже, можно определить максимально допустимый ток при присоединении выключателей TS1000/TS1600 к шинам через внешние выводы с учетом температуры окружающей среды вокруг щита и значения IP.

Допустимый ток в распределительном щите при использовании показанных на рисунках выше внешних выводов.

Модель	T: 25°C	T:30°C	T:35°C	T:40°C	T:45°C	T:50°C
	IP40	IP40	IP40	IP40	IP40	IP40
TS1000 N/H/L	1000	1000	1000	1000	1000	1000
TS1250 N/H	1250	1250	1250	1250	1250	1250
TS1600 N/H	1600	1600	1600	1550	1500	1450

ТЕХНИЧЕСКАЯ ИНФОРМАЦИЯ

Рекомендации по монтажу

Степень защиты, обеспечиваемая оболочками (кодировка IP) МЭК 60529

IP

Первая цифра x (число от 0 до 6 или символ x)

Вторая цифра y (число от 0 до 8 или символ x)

Буквенный код (international Protection)

Первая цифра

	Степень защиты	
	Краткое описание	Определение
0	Защита отсутствует.	-
1	Защита от проникновения твердых посторонних предметов диаметром 50 мм и более.	Полная защита от проникновения твердых сферических предметов диаметром 50 мм.
2	Защита от проникновения твердых посторонних предметов диаметром 12,5 мм и более.	Полная защита от проникновения твердых сферических предметов диаметром 12,5 мм.
3	Защита от проникновения твердых посторонних предметов диаметром 2,5 мм и более.	Полная защита от проникновения твердых сферических предметов диаметром 2,5 мм.
4	Защита от проникновения твердых посторонних предметов диаметром 1,0 мм и более.	Полная защита от проникновения твердых сферических предметов диаметром 1,0 мм.
5	Пылезащищенность.	Проникновение пыли предотвращается не полностью, однако пыль не должна проникать в количестве, которое может повлиять на нормальное функционирование аппарата.
6	Пыленепроницаемость.	Пыль не проникает внутрь.

Вторая цифра

	Степень защиты	
	Краткое описание	Определение
0	Защита отсутствует.	-
1	Защита от вертикально падающих капель воды	Вертикально падающие капли не оказывают вредного воздействия.
2	Защита от вертикально падающих капель воды, если оболочка наклонена под углом до 15°	Вертикально падающие капли не оказывают вредного воздействия, если оболочка наклонена под любым углом до 15° относительно вертикали.
3	Защита от брызг воды (дождя)	Брызги воды, падающие с обеих сторон под углом до 60° от вертикали, не оказывают вредного воздействия.
4	Защита от брызг воды (сплошное обрызгивание)	Брызги воды, падающие на оболочку с любого направления, не оказывают вредного воздействия.
5	Защита от водяных струй	Струи воды, падающие на оболочку с любого направления, не оказывают вредного воздействия.
6	Защита от сильных водяных струй	Сильные струи воды, падающие на оболочку с любого направления, не оказывают вредного воздействия.
7	Защита от воздействия при кратковременном погружении в воду	Проникновение воды в количестве, которое может вызвать вредное воздействие, невозможно, если оболочка кратковременно погружена в воду при нормальных значениях давления и времени.
8	Защита от воздействия при продолжительном погружении в воду	Оболочка допускает продолжительное погружение в воду, при этом никакого вредного воздействия не оказывается при соблюдении условий, указанных заводом-изготовителем.

ТЕХНИЧЕСКАЯ ИНФОРМАЦИЯ

Рассеиваемая мощность / Сопротивление

Автоматические выключатели ВА-СЭЩ серий TD и TS с теплоэлектромагнитными расцепителями

	Типоразмер	TD100 (3-полюсн. и 4-полюсн.)								
	Номинальный ток (А)	16	20	25	32	40	50	63	80	100
Стационарные автоматические выключатели	R (мΩ)	5.60	5.60	3.80	3.80	1.84	1.34	1.10	0.91	0.70
	Ватт на 1 полюс	1.43	2.24	2.38	3.89	2.94	3.35	4.37	5.82	7.00
	Ватт на 3 полюса	4.30	6.72	7.13	11.67	8.83	10.05	13.10	17.47	21.00
Втычные автоматический выключатели	R (мΩ)	5.68	5.68	3.88	3.88	1.92	1.42	1.18	0.99	0.78
	Ватт на 1 полюс	1.45	2.27	2.43	3.97	3.07	3.55	4.68	6.34	7.80
	Ватт на 3 полюса	4.36	6.82	7.28	11.92	9.22	10.65	14.05	19.01	23.40

	Типоразмер	TD160 (3-полюсн. и 4-полюсн.)		
	Номинальный ток (А)	100	125	160
Стационарные автоматические выключатели	R (мΩ)	0.70	0.61	0.50
	Ватт на 1 полюс	7.00	9.53	12.80
	Ватт на 3 полюса	21.00	28.59	38.40
Втычные автоматический выключатели	R (мΩ)	0.78	0.69	0.58
	Ватт на 1 полюс	7.80	10.78	14.85
	Ватт на 3 полюса	23.40	32.34	44.54

	Типоразмер	TS100, TS160, TS250 (3-полюсн. и 4-полюсн.)								
	Номинальный ток (А)	40	50	63	80	100	125	160	200	250
Стационарные автоматические выключатели	R (мΩ)	3.37	2.86	2.86	1.36	0.96	0.76	0.62	0.52	0.25
	Ватт на 1 полюс	5.39	7.15	11.35	8.70	9.60	11.88	15.87	20.80	15.79
	Ватт на 3 полюса	16.18	21.45	34.05	26.11	28.80	35.63	47.62	62.40	47.38
Втычные автоматический выключатели	R (мΩ)	3.43	2.92	2.92	1.42	1.02	0.82	0.68	0.58	0.31
	Ватт на 1 полюс	5.49	7.30	11.59	9.09	10.20	12.81	17.41	23.20	19.54
	Ватт на 3 полюса	16.46	21.90	34.77	27.26	30.60	38.44	52.22	69.60	58.63

	Типоразмер	TS400, TS630 (3-полюсн. и 4-полюсн.)				TS800 (3-полюсн. и 4-полюсн.)	
	Номинальный ток (А)	300	400	500	630	700	800
Стационарные автоматические выключатели	R (мΩ)	0.30	0.30	0.26	0.21	0.12	0.12
	Ватт на 1 полюс	26.82	47.68	65.25	83.35	73.81	73.81
	Ватт на 3 полюса	80.46	143.04	195.75	250.05	221.44	221.44
Втычные автоматический выключатели	R (мΩ)	0.34	0.34	0.30	0.25	0.14	0.14
	Ватт на 1 полюс	30.42	54.08	75.25	99.23	86.61	86.61
	Ватт на 3 полюса	91.26	162.24	225.75	297.68	259.84	259.84

	Типоразмер	TS1000N/H, TS1250N/H, TS1600N/H					TS1000L		
	Номинальный ток (А)	630	800	1000	1250	1600	630	800	1000
Стационарные автоматические выключатели	R (мΩ)	0.027	0.027	0.027	0.027	0.027	0.046	0.046	0.046
	Ватт на 1 полюс	10.7	17.3	27.8	45.1	76.0	18.3	30.0	48.3
	Ватт на 3 полюса	32.1	51.8	83.4	135.4	228.1	54.8	90.1	144.9

- Мощность, рассеиваемая 1 полюсом (Р полюса): Ватт (W)
- Сопротивление 1 полюса (R полюса): миллиом (мΩ) (измерено в холодном состоянии)
- Значение полной рассеиваемой мощности 3-х или 4-полюсного выключателя измерено при номинальном токе частотой 50/60 Hz ($P = 3I^2R$)

ТЕХНИЧЕСКАЯ ИНФОРМАЦИЯ

Применение

Защита трансформатора

Применение для защиты трансформатора

При отключении трансформатора возникает ЭДС самоиндукции, вызывающая скачок тока, величина которого превышает номинальный ток в 10 раз. Это может привести к нежелательному срабатыванию автоматического выключателя. Величина тока возбуждения зависит от угла фазы напряжения питания на момент включения и остаточной намагниченности сердечника.

Поэтому автоматический выключатель следует выбирать, сообразуясь с номинальной мощностью трансформатора. Значения этого параметра различаются для однофазных и трехфазных трансформаторов. В таблице ниже указаны автоматические выключатели в литом корпусе, используемые для защиты трансформаторов различной мощности.

220V переменного тока

Мощность 3-фазного трансформатора (kVA)		Ниже 1500	Ниже 1500	Ниже 2000	Ниже 3000	
Мощность 1-фазного трансформатора (kVA)		Ниже 300	-			
Отключающая способность (кА) (sym)		42	85	100	120	200
Типоразмер (А)	100	TD100N	TD100H TS100N	TS100H	TD100L TS100L	
	160	TD160N	TD160H TS160N	TS160H	TD160L TS160L	
	250	TS250N		TS250H	TS250L	
	400	TS400N		TS400H	TS400L	
	630	TS630N		TS630H	TS630L	
	800	TS800N		TS800H	TS800L	

460 V переменного тока

Мощность 3-фазного трансформатора (kVA)		Ниже 2000		Ниже 3000		Ниже 4000	
Отключающая способность (кА) (sym)		50	65	70	85	100	130
Типоразмер (А)	100	TD100N TS100N	TD100H TS100H		TD100L TS100L		
	160	TD160N TS160N	TD160H TS160H		TD160L TS160L		
	250	TS250N	TS250H		TS250L		
	400	TS400N		TS400H		TS400L	
	630	TS630N		TS630H		TS630L	
	800	TS800N		TS800H		TS800L	

ТЕХНИЧЕСКАЯ ИНФОРМАЦИЯ

Применение

Защита трансформатора

Применение для защиты трансформатора

(автоматические выключатели для защиты первичной обмотки)

При выборе устройств защиты следует учитывать переходные процессы при включении трансформатора, во время которых значение тока может превышать номинальный ток при полной нагрузке. Переходные процессы затухают в течение нескольких секунд.

В первом полупериоде пиковый ток может превышать эффективный номинальный ток в 15 - 25 раз.

Это следует учитывать при выборе устройства защиты трансформатора. Ниже в таблице указаны характеристики автоматических выключателей, используемых для защиты трансформаторов. Приведенные данные получены в результате испытаний, выполненных производителем.

Автоматические выключатели TD100/160, TS100 ~ TS800 с теплоэлектромагнитными расцепителями

Номинальная мощность трансформатора (kVA)			Номинальный ток автоматического выключателя (A)	Расцепитель
1-фазный 230V	3-фазный 230V 1-фазный 400V	1-фазный 400V		
3 - 4	5 - 6	9 - 11	16	FTU FMU ATU
4 - 5	6 - 8	11 - 14	20	
5 - 6	8 - 10	14 - 17	25	
6 - 7	10 - 13	18 - 22	32	
7 - 9	13 - 16	22 - 28	40	
9 - 12	16 - 20	28 - 35	50	
12 - 14	20 - 25	35 - 44	63	
15 - 18	26 - 32	44 - 55	80	
18 - 23	32 - 40	55 - 69	100	
23 - 29	40 - 50	69 - 87	125	
29 - 37	51 - 64	89 - 111	160	
37 - 47	64 - 80	111 - 138	200	
46 - 58	80 - 100	138 - 173	250	
55 - 69	96 - 120	166 - 208	300	
74 - 92	128 - 160	221 - 277	400	
92 - 115	160 - 200	277 - 346	500	
116 - 145	202 - 252	349 - 436	630	
129 - 161	224 - 280	388 - 484	700	
147 - 184	256 - 320	443 - 554	800	

Автоматические выключатели TS100 ~ TS800 с электронными расцепителями

Номинальная мощность трансформатора (kVA)			Номинальный ток автоматического выключателя (A)	Расцепитель	Уставка I _r max
1-фазный 230V	3-фазный 230V 1-фазный 400V	3-фазный 400V			
4 - 7	6 - 13	11 - 22	40	ETS ETM	0.8
9 - 19	16 - 32	27 - 56	100		0.8
15 - 30	25 - 52	44 - 90	160		0.8
23 - 46	40 - 80	70 - 139	250		0.8
37 - 74	64 - 128	111 - 222	400		0.8
58 - 115	100 - 200	175 - 346	630		0.8
74 - 184	127 - 319	222 - 554	800		1

ТЕХНИЧЕСКАЯ ИНФОРМАЦИЯ

Применение

Защита цепей освещения и обогрева

В цепях освещения и обогрева амплитуда и продолжительность скачков тока при коммутации обычно недостаточны, чтобы вызвать проблемы с нежелательным срабатыванием. Однако в некоторых случаях, например, при использовании ламп накаливания, дуговых ртутных, металлогалогенных и натриевых ламп, а также других устройств с высоким пусковым током, его следует учитывать при выборе автоматического выключателя.

После подачи питания по цепи освещения в течение короткого времени будет протекать пусковой ток, превышающий номинальный (соответствующий мощности ламп). В течение нескольких миллисекунд его пиковое значение может быть в 15 – 20 раз больше номинального тока, а длительность броска тока, превышающего номинальный в 1.5 – 3 раза, может составить несколько минут. Данная проблема решается правильным выбором устройств защиты и коммутации. Общим правилом является, чтобы максимальный рабочий ток не превышал 80 % номинального тока автоматического выключателя.

220 V переменного тока

Максимальный рабочий ток (А)	Номинальный ток автоматического выключателя (А)	Отключающая способность (кА)				
		sym	85	100	120	200
12	16	TD100N	TD100H	TD100L		
16	20					
20	25					
25	32					
32	40		TD100H TS100N	TD100L TS100H	TD100L TS100L	
40	50					
50	63					
64	80					
80	100	TD160N	TD160H TS160N	TS160H	TD160L TS160L	
100	125					
128	160	TS250N		TS250H	TS250L	
160	200	TS400N		TS400H	TS400L	
200	250	TS630N		TS630H	TS630L	
240	300	TS800N		TS800H	TS800L	
320	400					
400	500					
504	630					
560	700					
640	800					

460 V переменного тока

Максимальный рабочий ток (А)	Номинальный ток автоматического выключателя (А)	Отключающая способность (кА)					
		sym	50	65	70	85	100
12	16	TD100N TS100N	TD100H TS100H	TD100L TS100L			
16	20						
20	25						
25	32						
32	40		TD160N TS160N	TD160H TS160H	TD160L TS160L		
40	50						
50	63						
64	80						
80	100	TS250N	TS250H		TS250L		
100	125	TS400N		TS400H		TS400L	
128	160	TS630N		TS630H		TS630L	
160	200	TS800N		TS800H		TS800L	
200	250						
240	300						
320	400						
400	500						
504	630						
560	700						
640	800						

ТЕХНИЧЕСКАЯ ИНФОРМАЦИЯ

Применение

Защита цепей контактной электросварки

Защита цепей контактной электросварки от короткого замыкания обеспечивается правильно выбранным автоматическим выключателем в литом корпусе. Этот выключатель не должен реагировать на обычно очень высокие сварочные токи, но он должен мгновенно сработать при возникновении короткого замыкания. В таблице ниже указаны автоматические выключатели, предназначенные для защиты сварочных аппаратов в зависимости от их мощности.

Характеристики сварочного аппарата		Автоматический выключатель (2-полюсн.)	
Выходная мощность (кVA)	Максимальная потребляемая мощность (кVA)	220 V (Одна фаза)	440 V (Одна фаза)
15	35	TD100N/H/L 100A TS100N/H/L 100A TD160N/H/L 100A TS160N/H/L 100A	TD100N/H/L 50A TS100N/H/L 50A
30	65	TD160N/H/L 125A TS160N/H/L 125A TS250N/H/L 125A	TD100N/H/L 100A TS100N/H/L 100A TD160N/H/L 100A TS160N/H/L 100A
55	140	TS250N/H/L 250A	TD160N/H/L 125A TS160N/H/L 125A TS250N/H/L 125A

Применение

Использование автоматических выключателей для защиты конденсаторных батарей

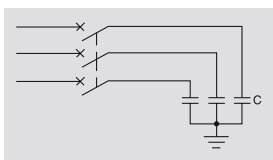

Емкостная цепь

Защита конденсаторных батарей

Общим решением, предназначенным для уменьшения потерь мощности или напряжения в электросистеме, является компенсация коэффициента мощности (использование компенсатора реактивной мощности). В результате мощность, потребляемая нагрузкой, становится активной, что позволяет снизить затраты на электроэнергию за счет уменьшения реактивной мощности. В качестве компенсатора используются постоянные конденсаторы или автоматические конденсаторные батареи. Однако недостатком конденсаторов является их чувствительность к перенапряжениям и нелинейным нагрузкам.

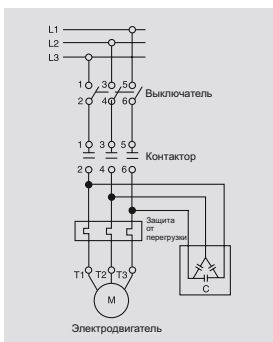

Электродвигатель

Примерами устройств - потребителей реактивной мощности, для работы которых необходимо наличие магнитных полей или электрической дуги, являются:

- Асинхронные электродвигатели: Асинхронный электродвигатель потребляет большое количество индуктивной мощности, составляющей 20 – 25 % от номинальной мощности двигателя (в зависимости от частоты вращения).
- Силовые трансформаторы: Обычно силовые трансформаторы подключены всегда и поэтому всегда потребляют реактивную мощность. Поскольку трансформаторы являются индуктивными устройствами, то когда они нагружены, реактивная составляющая мощности возрастает.
- Газоразрядные лампы, станки для контактной пайки, микроволновые, индукционные и дуговые печи, электросварочное оборудование.

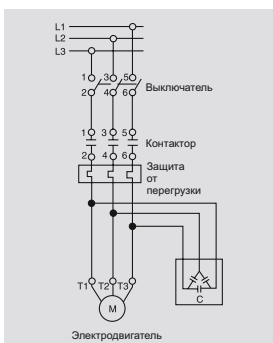

Электродвигатель

В момент подключения конденсатора ток ограничивается только полным сопротивлением вышерасположенного участка цепи. Пиковое значение тока сохраняется в течение очень короткого времени, а затем ток быстро снижается до обычного рабочего уровня.

Согласно требованиям стандартов IEC 60831-1/IEC 70, конденсаторы должны работать в обычных условиях, при действующем значении тока, не превышаем номинальный ток конденсатора в 1.3 раза. Следует также учесть, что отклонение от фактической потребляемой мощности может составить до 15 %. Максимальный ток, которым может быть нагружен автоматический выключатель, рассчитывается по следующей формуле:

$$\text{Максимальный ожидаемый номинальный ток} = \text{Номинальный ток конденсаторной батареи} \times 1.5 \text{ (действующее значение)}$$

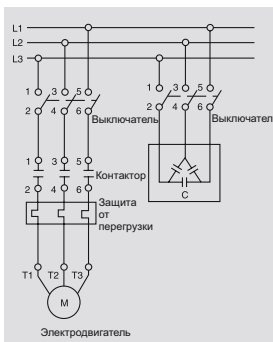

Стандартная схема подключения

ТЕХНИЧЕСКАЯ ИНФОРМАЦИЯ

Применение

Использование автоматических выключателей для защиты конденсаторных батарей

Цепь 220 V, 50/60 Hz

Номинальная мощность конденсатора (kVAR)	Однофазная цепь		Трехфазная цепь	
	Номинальный ток конденсатора (A)	Номинальный ток автоматического выключателя (A)	Номинальный ток конденсатора (A)	Номинальный ток автоматического выключателя (A)
5	22.7	40	13.1	20
10	45.5	80	26.2	40
15	68.2	125	39.4	63
20	90.9	160	52.5	80
25	113.6	200	65.6	100
30	136.4	225	78.7	125
40	181.8	300	105.0	160
50	227.3	400	131.2	200
75	340.9	630	196.8	300
100	454.5	700	262.4	400
150	681.8	-	393.7	630
200	909.1	-	524.9	800
300	1363.6	-	787.3	-
400	1818.2	-	1049.8	-

Примечания)

1. Номинальный ток автоматического выключателя составляет примерно 150 % номинального тока конденсатора.
2. Способность автоматического выключателя защищать от короткого замыкания должна соответствовать току короткого замыкания цепи.

ТЕХНИЧЕСКАЯ ИНФОРМАЦИЯ

Применение

Использование автоматических выключателей для защиты конденсаторных батарей

Цепь 440V, 50/60Hz

Номинальная мощность конденсатора (kVAR)	Однофазная цепь		Трехфазная цепь	
	Номинальный ток конденсатора (A)	Номинальный ток автоматического выключателя (A)	Номинальный ток конденсатора (A)	Номинальный ток автоматического выключателя (A)
5	11.4	20	6.6	16
10	22.7	40	13.1	20
15	34.1	63	19.7	32
20	45.5	80	26.2	40
25	56.8	100	32.8	50
30	68.2	125	39.4	63
40	90.9	160	52.5	80
50	113.6	200	65.6	100
75	170.5	300	98.4	160
100	227.3	400	131.2	200
150	340.9	500	196.8	300
200	454.5	700	262.4	400
300	681.8	-	393.7	630
400	909.1	-	524.9	800

Примечания)

1. Номинальный ток автоматического выключателя составляет примерно 150 % номинального тока конденсатора.
2. Способность автоматического выключателя защищать от короткого замыкания должна соответствовать току короткого замыкания цепи.

ТЕХНИЧЕСКАЯ ИНФОРМАЦИЯ

Применение

Использование автоматических выключателей в сетях постоянного тока

Автоматические выключатели ВА-СЭЩ с тепловыми и электромагнитными расцепителями могут использоваться для защиты распределительных цепей постоянного тока.

Автоматические выключатели с электронными расцепителями непригодны для использования в сетях постоянного тока.

Критерии выбора автоматического выключателя

Наиболее важными критериями выбора автоматического выключателя для сетей постоянного тока являются:

- Номинальный ток, определяющий типоразмер автоматического выключателя
- Номинальное напряжение, определяющее количество последовательно разъединяемых полюсов
- Максимальный ток короткого замыкания в точке подключения, определяющий отключающую способность

Диапазон настройки уставок срабатывания

- Защита от перегрузки (тепловой расцепитель): те же уставки, что в сетях переменного тока 50/60 Hz
- Мгновенная защита от короткого замыкания (электромагнитный расцепитель): порог срабатывания увеличивается (до 40 %)

Ниже показаны рекомендуемые схемы подключения. Ток должен протекать через все полюса для максимального задействования характеристики срабатывания теплового расцепителя.

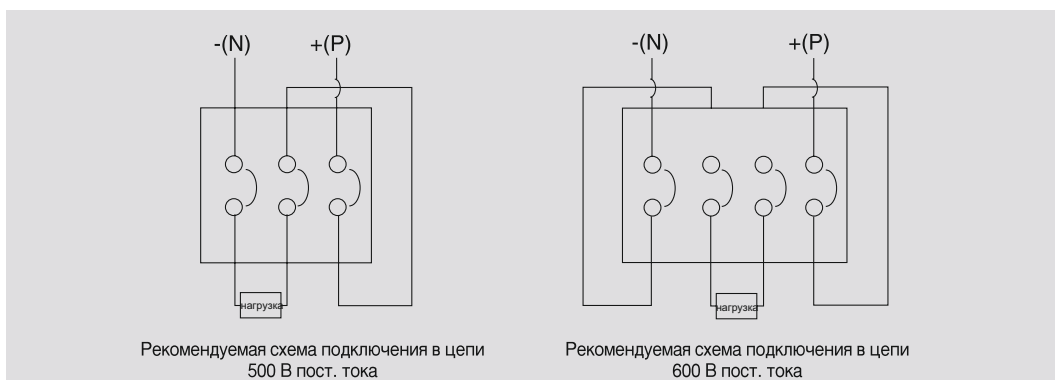

	Модель	Расцепитель	Применение в цепях постоянного тока	Отключающая способность (кА)		
Теплоэлектромагнитный	TD100N, TD160N	FTU FMU ATU	○	42		
	TS100N, TS160N, TS250N TS400N, TS630N TS800N		○	50		
	TD100H, TD160H		○	65		
	TS100H, TS160H, TS250H TS400H, TS630H TS800H		○	85		
	TD100L, TD160L TS100L, TS160L, TS250L TS400L, TS630L TS800L		○	100		
	Электронный		TS250, TS630, TS800	ETS, ETM	В цепях постоянного тока не используется	

ТЕХНИЧЕСКАЯ ИНФОРМАЦИЯ

Применение

Автоматические выключатели для сетей 400Hz переменного тока

На высоких частотах характеристики автоматических выключателей начинают изменяться из-за увеличения сопротивления медных деталей. Оно вызвано поверхностным эффектом, производимым вихревыми токами частотой 400 Гц.

- Автоматические выключатели в стандартном исполнении, номинальные характеристики которых рассчитаны на частоту электросети 50/60 Гц, могут использоваться и на частоте 400 Hz. При этом вводятся специальные коэффициенты.

Теплоэлектромагнитные расцепители

Тепловой расцепитель

Как следует из данных в таблице ниже, порог срабатывания теплового расцепителя (I_n) снижается с увеличением частоты. Это вызвано уменьшением электропроводности и нагревом проводника.

Номинальный ток (A) при 400 Hz = $K_1 \times$ номинальный ток (A) при 50/60Hz

Электромагнитный расцепитель

Порог срабатывания электромагнитного расцепителя увеличивается с увеличением частоты.

Порог срабатывания (A) при 400 Hz = $K_2 \times$ порог срабатывания (A) при 50/60 Hz

Теплоэлектромагнитные расцепители

Характеристики аппаратов серии TD и TS при 400Hz

Номинальный ток (A) при 400 Hz	Используемый автоматический выключатель	Расцепитель	Коэффициенты K_1 и K_2	
			K_1 (для теплового расцепителя)	K_2 (для магнитного расцепителя)
16	TD100N, TD100H, TD100L TS100N, TS100H, TS100L	FTU	0.8	2
20			0.8	2
25			0.8	2
32			0.8	2
40			0.8	2
50			0.8	2
63			0.8	2
80			0.8	2
100			0.8	2
125			0.8	2
160	TS250N, TS250H, TS250L	FMU	0.8	2
200			0.8	2
250	TS400N, TS400H, TS400L TS630N, TS630H, TS630L	ATU	0.8	2
300			0.8	2
400			0.8	2
500			0.8	2
630			0.8	2
700	TS800N, TS800H, TS800L	0.8	2	

Примечание)

K_1 - коэффициент для номинального тока (I_n)

K_2 - коэффициент для порога срабатывания электромагнитного расцепителя. Увеличение порога за счет электромагнитной индукции.

FTU - Теплоэлектромагнитный расцепитель с нерегулируемыми уставками теплового и электромагнитного расцепителей)

FMU - Теплоэлектромагнитный расцепитель с регулируемой уставкой теплового расцепителя и нерегулируемой уставкой электромагнитного расцепителя

ATU - Теплоэлектромагнитный расцепитель с регулируемой уставкой теплового расцепителя и регулируемой уставкой электромагнитного расцепителя

ТЕХНИЧЕСКАЯ ИНФОРМАЦИЯ

Применение

Автоматические выключатели для сетей 400Hz переменного тока

Электронные расцепители

Преимуществом электронных расцепителей является большая стабильность их характеристик при изменении частоты. Тем не менее, эти устройства подвержены влиянию нагрева при увеличении частоты, что в некоторых случаях может наложить ограничения на их применение. В столбце K1 указан максимальный допустимый ток, который следует использовать в качестве уставки срабатывания защиты от перегрузки (положение регулятора).

Номинальный ток (А) при 400 Hz	Используемый автоматический выключатель	Расцепитель	Коэффициенты K1 и K2	
			K1 (для теплового расцепителя)	K2 (для магнитного расцепителя)
40	TS100N, TS100H, TS100L	ETS ETM	0.4 - 1	1
80	TS160N, TS160H, TS160L		0.4 - 1	1
160	TS250N, TS250H, TS250L		0.4 - 0.9	1
250	TS400N, TS400H, TS400L		0.4 - 0.9	1
400	TS630N, TS630H, TS630L		0.4 - 0.8	1
630	TS800N, TS800H, TS800L		0.4 - 0.8	1
800			0.4 - 0.75	0.97

Примечание)

ATU - Теплоэлектромагнитный расцепитель с регулируемой уставкой теплового расцепителя и регулируемой уставкой электромагнитного расцепителя

K1 - коэффициент для номинального тока (In)

K2 - коэффициент для порога срабатывания электромагнитного расцепителя. Увеличение за счет электромагнитной индукции.

ETS - Электронный расцепитель (стандартный)

ETM - Электронный расцепитель (многофункциональный)

ТЕХНИЧЕСКАЯ ИНФОРМАЦИЯ

Применение

Защита разнородных нагрузок

Применение для защиты разнородных нагрузок

Чтобы правильно подобрать автоматический выключатель для защиты разнородных нагрузок, следует учитывать характеристики этих нагрузок. Номинальный ток автоматического выключателя выбирается с учетом максимального суммарного рабочего тока и суммарной мощности этих нагрузок.

Выбор автоматического выключателя для одновременной защиты разнотипных нагрузок

Тип нагрузки (I_M : электродвигатели, I_L : прочие)	Допустимый ток в проводнике: I_w	Номинальный ток автоматического выключателя: I_b
В случае, если $\Sigma I_M \leq \Sigma I_L$ 	$I_w \geq \Sigma I_M + \Sigma I_L$	Рассчитайте по формуле и выберите наименьший результат:
В случае, если $\Sigma I_M > \Sigma I_L$, $\Sigma I_M \leq 50A$ 	$I_w \geq 1.25 \Sigma I_M + \Sigma I_L$	$I_b \geq 3 \Sigma I_M + \Sigma I_L$ $I_b \leq 2.5 I_w$ Указанное выше значение разрешается выбрать, только если I_w (более 100 A) не менее
В случае, если $\Sigma I_M > \Sigma I_L$, $\Sigma I_M > 50A$ 	$I_w \geq 1.1 \Sigma I_M + \Sigma I_L$	номинального тока автоматического выключателя

Номинальный ток автоматического выключателя для защиты 3-фазных нагрузок (220V переменного тока)

Суммарная мощность нагрузок (не более, W)	Максимальный рабочий ток (не более, A)	Потребление самого мощного двигателя (kW / A)															
		0.75 4.8	1.5 8	2.2 11.1	3.7 17.4	5.5 26	7.5 34	11 48	15 65	18.5 79	22 93	30 125	37 160	45 190	55 230	75 310	90 360
3	15	20	32	32													
4.5	20	32	32	32	50												
6.3	30	40	40	40	50	63											
8.2	40	50	50	50	50	80	100										
12	50	63	63	63	63	80	100										
15.7	75	100	100	100	100	100	100	125	160								
19.5	90	100	100	100	100	100	100	125	160	200							
23.2	100	125	125	125	125	125	125	125	160	200	200						
30	125	160	160	160	160	160	160	160	160	200	250						
37.5	150	200	200	200	200	200	200	200	200	200	250	300					
45	175	200	200	200	200	200	200	200	200	200	250	300	400				
52.5	200	250	250	250	250	250	250	250	250	250	250	300	400	500			
63.7	250	300	300	300	300	300	300	300	300	300	300	300	400	500	500		
75	300	400	400	400	400	400	400	400	400	400	400	400	400	500	500		
86.2	350	400	400	400	400	400	400	400	400	400	400	400	400	500	500	630	
97.5	400	500	500	500	500	500	500	500	500	500	500	500	500	500	500	630	700
112.5	450	500	500	500	500	500	500	500	500	500	500	500	500	500	500	700	700
125	500	630	630	630	630	630	630	630	630	630	630	630	630	630	630	700	700
150	600	700	700	700	700	700	700	700	700	700	700	700	700	700	700	700	800
175	700	800	800	800	800	800	800	800	800	800	800	800	800	800	800	800	800

ТЕХНИЧЕСКАЯ ИНФОРМАЦИЯ

Применение

Защита разнородных нагрузок

Номинальный ток автоматического выключателя для защиты 3-фазных нагрузок (440V переменного тока)

Суммарная мощность нагрузок (не более, W)	Максимальный рабочий ток (не более, A)	Потребление самого мощного двигателя (kW / A)																	
		0.75 4.8	1.5 8	2.2 11.1	3.7 17.4	5.5 26	7.5 34	11 48	15 65	18.5 79	22 93	30 125	37 160	45 190	55 230	75 310	90 360	110 220	132 250
3	7.5	16	16	16															
4.5	10	16	16	16	32														
6.3	15	20	20	20	32	40													
8.2	20	32	32	32	32	40	50												
12	25	32	32	32	32	40	50												
15.7	38	50	50	50	50	50	50	63	80										
19.5	45	50	50	50	50	50	50	63	80	100									
23.2	50	63	63	63	63	63	63	63	80	100	125								
30	63	80	80	80	80	80	80	80	100	100	125								
37.5	75	100	100	100	100	100	100	100	100	100	125	160							
45	88	100	100	100	100	100	100	100	100	100	125	160	200						
52.5	100	125	125	125	125	125	125	125	125	125	125	160	200	250					
63.7	125	160	160	160	160	160	160	160	160	160	160	160	200	250	250				
75	150	200	200	200	200	200	200	200	200	200	200	200	200	250	250				
86.2	175	200	200	200	200	200	200	200	200	200	200	200	200	250	300	400			
97.5	200	250	250	250	250	250	250	250	250	250	250	250	250	250	300	400	400	500	
112.5	225	250	250	250	250	250	250	250	250	250	250	250	250	250	300	400	400	500	500
125	250	300	300	300	300	300	300	300	300	300	300	300	300	300	300	400	400	500	500
150	300	400	400	400	400	400	400	400	400	400	400	400	400	400	400	400	400	500	500
175	350	400	400	400	400	400	400	400	400	400	400	400	400	400	400	400	500	630	630
200	400	500	500	500	500	500	500	500	500	500	500	500	500	500	500	500	500	700	700
250	500	630	630	630	630	630	630	630	630	630	630	630	630	630	630	630	630	800	800
300	600	700	700	700	700	700	700	700	700	700	700	700	700	700	700	700	700	800	800
350	700	800	800	800	800	800	800	800	800	800	800	800	800	800	800	800	800	-	-
400	700	800	800	800	800	800	800	800	800	800	800	800	800	800	800	800	800	-	-

Примечания) Данные указаны для следующих условий:

1. Автоматический выключатель срабатывает, если в течение 10 с ток составляет 600 % от рабочего тока при полной нагрузке.
2. Аппарат рассчитан на пусковой ток, не превышающий 1700 % от рабочего тока при полной нагрузке
3. Потребление самого мощного двигателя - с учетом одновременного пуска нескольких нагрузок

ТЕХНИЧЕСКАЯ ИНФОРМАЦИЯ

Координация между последовательно соединенными аппаратами защиты от сверхтоков

Селективность и каскадирование

Основная задача системы защиты сети – недопущение повреждения последовательно соединенного оборудования, минимизация зоны отключения питания и уменьшение продолжительности этого отключения. Сначала необходимо выбрать, какие автоматические выключатели лучше подойдут для решения этой задачи: воздушные или в литом корпусе. Затем следует выбрать один из двух основных способов координации защиты: селективность или каскадирование.

Селективность

Согласно IEC60947-2, селективность может быть определена как:

Полная

Селективность последовательно соединенных аппаратов защиты от сверхтоков, при которой срабатывание нижерасположенного аппарата не приводит к срабатыванию вышеразположенного аппарата.

Частичная

Селективность последовательно соединенных аппаратов защиты от сверхтоков, при которой срабатывание нижерасположенного аппарата не приводит к срабатыванию вышеразположенного аппарата, если сверхток не превышает установленного уровня.

Отсутствующая

В случае короткого замыкания срабатывают оба автоматических выключателя.

Каскадирование

Данный способ использования автоматических выключателей является наиболее экономичным, поскольку только главный (вышеразположенный) автоматический выключатель обладает отключающей способностью, соответствующей максимально возможному току короткого замыкания. Нижеразположенный автоматический выключатель не рассчитан на такой ток, и защиту от короткого замыкания осуществляет только вышеразположенный аппарат.

Преимуществом подобного решения является возможность использования в качестве нижерасположенных более дешевых и малогабаритных аппаратов, рассчитанных на меньший ток короткого замыкания. Поскольку автоматические выключатели ВА-СЭЩ TD и TS обладают значительным токоограничивающим эффектом, то при защите каскадированием их можно использовать в качестве нижерасположенных.

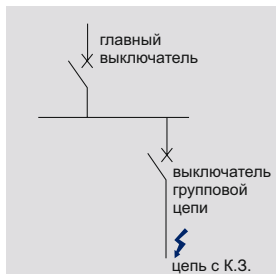
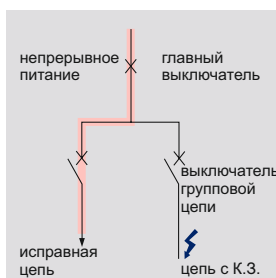

ТЕХНИЧЕСКАЯ ИНФОРМАЦИЯ

Координация между последовательно соединенными аппаратами защиты от сверхтоков

Каскадирование в сети 220/240В

Дополнительная техническая информация

Главный выключатель: ВА-СЭЩ TD/TS

Групповая цепь: ВА-СЭЩ МССВ

Выключатель групповой цепи		Главный выключатель	TD100N	TD100H	TD100L	TD160N	TD160H	TD160L	TS100N	TS100H	TS100L
		Номинальная отключающая способность (кА, действ.)	85	100	200	85	100	200	100	120	200
ВА-СЭЩ TD/TS	TD100N	85		100	200		100	200	100	120	200
	TD100H	100			200			200		120	200
	TD160N	85					100	200			
	TD160H	100						200			
	TS100N	100								120	200
	TS100H	120									200
	TS160N	100									
	TS160H	120									
	TS250N	100									
	TS250H	120									
	TS400N	100									
	TS400H	120									
	TS630N	100									
	TS630H	120									
	TS800N	100									
	TS800H	120									
	TS1000N	55									
	TS1000H	75									
	TS1250N	55									
	TS1250H	75									
Выключатель групповой цепи		Главный выключатель	TS160N	TS160H	TS160L	TS250N	TS250H	TS250L	TS400N	TS400H	TS400L
		Номинальная отключающая способность (кА, действ.)	100	120	200	100	120	200	100	120	200
ВА-СЭЩ TD/TS	TD100N	85	100	120	200	100	120	200	100	120	200
	TD100H	100		120	200		120	200		120	200
	TD160N	85	100	120	200	100	120	200	100	120	200
	TD160H	100		120	200		120	200		120	200
	TS100N	100		120	200		120	200		120	200
	TS100H	120			200			200			200
	TS160N	100		120	200		120	200		120	200
	TS160H	120			200			200			200
	TS250N	100					120	200		120	200
	TS250H	120						200			200
	TS400N	100								120	200
	TS400H	120									200
	TS630N	100									
	TS630H	120									
	TS800N	100									
	TS800H	120									
	TS1000N	55									
	TS1000H	75									
	TS1250N	55									
	TS1250H	75									

ТЕХНИЧЕСКАЯ ИНФОРМАЦИЯ

Координация между последовательно соединенными аппаратами защиты от сверхтоков

Каскадирование в сети 220/240В

Дополнительная техническая информация

Главный выключатель: ВА-СЭЩ TS

Групповая цепь: ВА-СЭЩ МССВ

Выключатель групповой цепи		Главный выключатель	TS630N	TS630H	TS630L	TS800N	TS800H	TS800L	
		Номинальная отключающая способность (кА, действ.)	100	120	200	100	120	200	
ВА-СЭЩ TD/TS	TD100N	85	100	120	200	100	120	200	
	TD100H	100		120	200		120	200	
	TD160N	85	100	120	200	100	120	200	
	TD160H	100		120	200		120	200	
	TS100N	100		120	200		120	200	
	TS100H	120			200			200	
	TS160N	100		120	200		120	200	
	TS160H	120			200			200	
	TS250N	100		120	200		120	200	
	TS250H	120			200			200	
	TS400N	100		120	200		120	200	
	TS400H	120			200			200	
	TS630N	100		120	200		120	200	
	TS630H	120			200			200	
	TS800N	100					120	200	
	TS800H	120						200	
	TS1000N	55							
	TS1000H	75							
TS1250N	55								
TS1250H	75								
Выключатель групповой цепи		Главный выключатель	TS1000N	TS1000H	TS1000L	TS1250N	TS1250H	TS1600N	TS1600H
		Номинальная отключающая способность (кА, действ.)	55	75	200	55	75	55	75
ВА-СЭЩ TD/TS	TD100N	85			200				
	TD100H	100			200				
	TD160N	85			200				
	TD160H	100			200				
	TS100N	100			200				
	TS100H	120			200				
	TS160N	100			200				
	TS160H	120			200				
	TS250N	100			200				
	TS250H	120			200				
	TS400N	100			200				
	TS400H	120			200				
	TS630N	100			200				
	TS630H	120			200				
	TS800N	100			200				
	TS800H	120			200				
	TS1000N	55			200		75		75
	TS1000H	75			200				
TS1250N	55			200		75		75	
TS1250H	75			200					

ТЕХНИЧЕСКАЯ ИНФОРМАЦИЯ

Координация между последовательно соединенными аппаратами защиты от сверхтоков

Каскадирование в сети 380/415В

Дополнительная техническая информация

Главный выключатель: ВА-СЭЩ TD/TS

Групповая цепь: ВА-СЭЩ МССВ

Выключатель групповой цепи		Главный выключатель	TD100N	TD100H	TD100L	TD160N	TD160H	TD160L	TS100N	TS100H	TS100L
		Номинальная отключающая способность (кА, действ.)	50	85	150	50	85	150	50	85	150
ВА-СЭЩ TD/TS	TD100N	50		85	150		85	150		85	150
	TD100H	85			150			150			150
	TD160N	50					85	150			
	TD160H	85						150			
	TS100N	50							85		150
	TS100H	85									150
	TS160N	50									
	TS160H	85									
	TS250N	50									
	TS250H	85									
	TS400N	65									
	TS400H	85									
	TS630N	65									
	TS630H	85									
	TS800N	65									
	TS800H	85									
	TS1000N	50									
	TS1000H	70									
	TS1250N	50									
	TS1250H	70									
Выключатель групповой цепи		Главный выключатель	TS160N	TS160H	TS160L	TS250N	TS250H	TS250L	TS400N	TS400H	TS400L
		Номинальная отключающая способность (кА, действ.)	50	85	150	50	85	150	65	85	150
ВА-СЭЩ TD/TS	TD100N	50		85	150		85	150	65	85	150
	TD100H	85			150			150			150
	TD160N	50		85	150		85	150	65	85	150
	TD160H	85			150			150			150
	TS100N	50		85	150		85	150	65	85	150
	TS100H	85			150			150			150
	TS160N	50		85	150		85	150	65	85	150
	TS160H	85			150			150			150
	TS250N	50					85	150	65	85	150
	TS250H	85						150			150
	TS400N	65								85	150
	TS400H	85									150
	TS630N	65									
	TS630H	85									
	TS800N	65									
	TS800H	85									
	TS1000N	50									
	TS1000H	70									
	TS1250N	50									
	TS1250H	70									

ТЕХНИЧЕСКАЯ ИНФОРМАЦИЯ

Координация между последовательно соединенными аппаратами защиты от сверхтоков

Каскадирование в сети 380/415В

Дополнительная техническая информация

Главный выключатель: ВА-СЭЩ TS

Групповая цепь: ВА-СЭЩ МССВ

Выключатель групповой цепи		Главный выключатель	TS630N	TS630H	TS630L	TS800N	TS800H	TS800L	
		Номинальная отключающая способность (кА, действ.)	65	85	150	65	100	150	
ВА-СЭЩ TD/TS	TD100N	50	65	85	150	65	100	150	
	TD100H	85			150			150	
	TD160N	50	65	85	150	65	100	150	
	TD160H	85			150			150	
	TS100N	50	65	85	150	65	100	150	
	TS100H	85			150			150	
	TS160N	50	65	85	150	65	100	150	
	TS160H	85			150			150	
	TS250N	50	65	85	150	65	100	150	
	TS250H	85			150			150	
	TS400N	65		85	150		100	150	
	TS400H	85			150			150	
	TS630N	65		85	150		100	150	
	TS630H	85			150			150	
	TS800N	65					100	150	
	TS800H	85							
	TS1000N	50							
	TS1000H	70							
TS1250N	50								
TS1250H	70								
Выключатель групповой цепи		Главный выключатель	TS1000N	TS1000H	TS1000L	TS1250N	TS1250H	TS1600N	TS1600H
		Номинальная отключающая способность (кА, действ.)	50	70	150	50	70	50	70
ВА-СЭЩ TD/TS	TD100N	50		70	150		70		70
	TD100H	85			150				
	TD160N	50		70	150		70		70
	TD160H	85			150				
	TS100N	50		70	150		70		70
	TS100H	85			150				
	TS160N	50		70	150		70		70
	TS160H	85			150				
	TS250N	50		70	150		70		70
	TS250H	85			150				
	TS400N	65		70	150		70		70
	TS400H	85			150				
	TS630N	65		70	150		70		70
	TS630H	85			150				
	TS800N	65		70	150		70		70
	TS800H	85			150				
	TS1000N	50		70	150		70		70
	TS1000H	70			150				
TS1250N	50		70	150		70		70	
TS1250H	70			150					

ТЕХНИЧЕСКАЯ ИНФОРМАЦИЯ

Координация между последовательно соединенными аппаратами защиты от сверхтоков

Каскадирование для защиты электродвигателя в сети 220/240В

Главный выключатель: ВА-СЭЩ TD/TS

Групповая цепь: ВА-СЭЩ МССВ

Выключатель групповой цепи		Главный выключатель	TD100N	TD100H	TD100L	TD160N	TD160H	TD160L	TS100N	TS100H	TS100L
		Номинальная отключающая способность (кА, действ.)	85	100	200	85	100	200	100	120	200
ВА-СЭЩ TD/TS	TD100N	85		100	200		100	200	100	120	200
	TD100H	100			200			200		120	200
	TD160N	85					100	200			
	TD160H	100						200			
	TS100N	100								120	200
	TS100H	120									200
	TS160N	100									
	TS160H	120									

Выключатель групповой цепи		Главный выключатель	TS160N	TS160H	TS160L	TS250N	TS250H	TS250L	TS400N	TS400H	TS400L
		Номинальная отключающая способность (кА, действ.)	100	120	200	100	120	200	100	120	200
ВА-СЭЩ TD/TS	TD100N	85	100	120	200	100	120	200	100	120	200
	TD100H	100		120	200		120	200		120	200
	TD160N	85	100	120	200	100	120	200	100	120	200
	TD160H	100		120	200		120	200		120	200
	TS100N	100		120	200		120	200		120	200
	TS100H	120			200			200			200
	TS160N	100		120	200		120	200		120	200
	TS160H	120			200			200			200
	TS250N	100					120	200		120	200
	TS250H	120						200			200

Выключатель групповой цепи		Главный выключатель	TS630N	TS630H	TS630L	TS800N	TS800H	TS800L
		Номинальная отключающая способность (кА, действ.)	100	120	200	100	120	200
ВА-СЭЩ TD/TS	TD100N	85	100	120	200	100	120	200
	TD100H	100		120	200		120	200
	TD160N	85	100	120	200	100	120	200
	TD160H	100		120	200		120	200
	TS100N	100		120	200		120	200
	TS100H	120			200			200
	TS160N	100		120	200		120	200
	TS160H	120			200			200
	TS250N	100		120	200		120	200
	TS250H	120			200			200
	TS400N	100		120	200		120	200
	TS400H	120			200			200
	TS630N	100		120	200		120	200
	TS630H	120			200			200
	TS800N	100					120	200
	TS800H	120						200

ТЕХНИЧЕСКАЯ ИНФОРМАЦИЯ

Координация между последовательно соединенными аппаратами защиты от сверхтоков

Каскадирование для защиты электродвигателя в сети 220/240В

Главный выключатель: ВА-СЭЩ TS

Групповая цепь: ВА-СЭЩ МССВ

Выключатель групповой цепи		Главный выключатель	TS1000N	TS1000H	TS1000L	TS1250N	TS1250H	TS1600N	TS1600H
		Номинальная отключающая способность (кА, действ.)	55	75	200	55	75	55	75
ВА-СЭЩ TD/TS	TD100N	85			200				
	TD100H	100			200				
	TD160N	85			200				
	TD160H	100			200				
	TS100N	100			200				
	TS100H	120			200				
	TS160N	100			200				
	TS160H	120			200				
	TS250N	100			200				
	TS250H	120			200				
	TS400N	100			200				
	TS400H	120			200				
	TS630N	100			200				
	TS630H	120			200				
	TS800N	100			200				
	TS800H	120			200				
	TS1000N	55			200		75		75
	TS1000H	75			200				
	TS1250N	55			200		75		75
	TS1250H	75			200				

ТЕХНИЧЕСКАЯ ИНФОРМАЦИЯ

Координация между последовательно соединенными аппаратами защиты от сверхтоков

Каскадирование для защиты электродвигателя в сети 380/415В

Главный выключатель: ВА-СЭЩ TD/TS

Групповая цепь: ВА-СЭЩ МССВ

Выключатель групповой цепи		Главный выключатель	TD100N	TD100H	TD100L	TD160N	TD160H	TD160L	TS100N	TS100H	TS100L
		Номинальная отключающая способность (кА, действ.)	85	100	200	85	100	200	100	120	200
ВА-СЭЩ TD/TS	TD100N	50		85	150		85	150		85	150
	TD100H	85			150			150			150
	TD160N	50					85	150			
	TD160H	85						150			
	TS100N	50								85	150
	TS100H	85									150
	TS160N	50									
	TS160H	85									

Выключатель групповой цепи		Главный выключатель	TS160N	TS160H	TS160L	TS250N	TS250H	TS250L	TS400N	TS400H	TS400L
		Номинальная отключающая способность (кА, действ.)	100	120	200	100	120	200	100	120	200
ВА-СЭЩ TD/TS	TD100N	50		85	150		85	150	65	85	150
	TD100H	85			150			150			150
	TD160N	50		85	150		85	150	65	85	150
	TD160H	85			150			150			150
	TS100N	50		85	150		85	150	65	85	150
	TS100H	85			150			150			150
	TS160N	50		85	150		85	150	65	85	150
	TS160H	85			150			150			150
	TS250N	50					85	150	65	85	150
	TS250H	85						150			150

Выключатель групповой цепи		Главный выключатель	TS630N	TS630H	TS630L	TS800N	TS800H	TS800L
		Номинальная отключающая способность (кА, действ.)	100	120	200	100	120	200
ВА-СЭЩ TD/TS	TD100N	50	65	85	150	65	100	150
	TD100H	85			150			150
	TD160N	50	65	85	150	65	100	150
	TD160H	85			150			150
	TS100N	50	65	85	150	65	100	150
	TS100H	85			150			150
	TS160N	50	65	85	150	65	100	150
	TS160H	85			150			150
	TS250N	50	65	85	150	65	100	150
	TS250H	85			150			150
	TS400N	65		85	150		100	150
	TS400H	85			150			150
	TS630N	65		85	150		100	150
	TS630H	85			150			150
	TS800N	65					100	150
	TS800H	85						

ТЕХНИЧЕСКАЯ ИНФОРМАЦИЯ

Координация между последовательно соединенными аппаратами защиты от сверхтоков

Каскадирование для защиты электродвигателя в сети 380/415В

Главный выключатель: ВА-СЭЩ TS

Групповая цепь: ВА-СЭЩ МССВ

Выключатель групповой цепи		Главный выключатель	TS1000N	TS1000H	TS1000L	TS1250N	TS1250H	TS1600N	TS1600H
		Номинальная отключающая способность (кА, действ.)	55	75	200	55	75	55	75
ВА-СЭЩ TD/TS	TD100N	50		70	150		70		70
	TD100H	85			150				
	TD160N	50		70	150		70		70
	TD160H	85			150				
	TS100N	50		70	150		70		70
	TS100H	85			150				
	TS160N	50		70	150		70		70
	TS160H	85			150				
	TS250N	50		70	150		70		70
	TS250H	85			150				
	TS400N	65		70	150		70		70
	TS400H	85			150				
	TS630N	65		70	150		70		70
	TS630H	85			150				
	TS800N	65		70	150		70		70
	TS800H	85			150				
	TS1000N	50		70	150		70		70
	TS1000H	70			150				
	TS1250N	50		70	150		70		70
	TS1250H	70			150				

ТЕХНИЧЕСКАЯ ИНФОРМАЦИЯ

Координация между последовательно соединенными аппаратами защиты от сверхтоков

Селективная защита

Дополнительная техническая информация

Главный выключатель: ВА-СЭЩ TD 100/160 Групповая цепь: ВА-СЭЩ TD 100/160

Выключатель групповой цепи	Главный выключатель		TD100N/H/L							TD160N/H/L					
	Номинальный ток (А)		С теплоэлектромагнитным расцепителем/С электронным расцепителем												
			16	20	25	32	40	50	63	80	100	100	125	160	
TD100	N	16				0.4	0.5	0.5	0.5	0.63	0.8	2	2	2	
		20						0.5	0.5	0.63	0.8	2	2	2	
		25							0.5	0.5	0.63	0.8	2	2	2
		32								0.5	0.63	0.8	2	2	2
		40									0.63	0.8	2	2	2
		50									0.63	0.8	2	2	2
		63										0.8	2	2	2
		80												1.25	2
		100													1.6
		H	16					0.5	0.5	0.5	0.63	0.8	2	2	2
	20							0.5	0.5	0.63	0.8	2	2	2	
	25							0.5	0.5	0.63	0.8	2	2	2	
	32								0.5	0.63	0.8	2	2	2	
	40									0.63	0.8	2	2	2	
	50									0.63	0.8	2	2	2	
	63										0.8	2	2	2	
	80												1.25	2	
	100												1	1.6	
	L		16					0.5	0.5	0.5	0.63	0.8	2	2	2
		20						0.5	0.5	0.63	0.8	2	2	2	
25							0.5	0.5	0.63	0.8	2	2	2		
32								0.5	0.63	0.8	2	2	2		
40									0.63	0.8	2	2	2		
50									0.63	0.8	2	2	2		
63										0.8	2	2	2		
80												1.25	2		
100												1	1.6		
TD160		N	100											1	1.6
	125													1.25	
	160														
	H	100												1.6	
		125												1.25	
		160													
	L	100												1.6	
		125												1.25	
		160													

ТЕХНИЧЕСКАЯ ИНФОРМАЦИЯ

Координация между последовательно соединенными аппаратами защиты от сверхтоков

Селективная защита

Дополнительная техническая информация

Главный выключатель: ВА-СЭЩ TS 100/160/250 (с электронным расцепителем) Групповая цепь: ВА-СЭЩ TD 100/160

Выключатель групповой цепи	Главный выключатель		TS100N/H/L					TS160N/H/L			TS250N/H/L			
	Номинальный ток (А)	С тепловым расцепителем	С тепловым расцепителем/С электронным расцепителем											
			40	50	63	80	100	100	125	160	125	160	200	250
TD100	N	16	0.5	0.5	0.5	0.63	0.8	2	2	2	2	36	36	36
		20	0.5	0.5	0.5	0.63	0.8	2	2	2	2	36	36	36
		25	0.5	0.5	0.5	0.63	0.8	2	2	2	2	36	36	36
		32			0.5	0.63	0.8	2	2	2	2	36	36	36
		40				0.63	0.8	2	2	2	2	36	36	36
		50				0.63	0.8	2	2	2	2	36	36	36
		63					0.8	2	2	2	2	36	36	36
		80					0.8	1	1.25	2	1.25	36	36	36
		100						1	1.6	1	1	36	36	36
		H	16	0.5	0.5	0.5	0.63	0.8	2	2	2	2	36	36
	20			0.5	0.5	0.63	0.8	2	2	2	2	36	36	36
	25			0.5	0.5	0.63	0.8	2	2	2	2	36	36	36
	32				0.5	0.63	0.8	2	2	2	2	36	36	36
	40					0.63	0.8	2	2	2	2	36	36	36
	50					0.63	0.8	2	2	2	2	36	36	36
	63						0.8	2	2	2	2	36	36	36
	80						0.8	1	1.25	2	1.25	36	36	36
	100							1	1.6	1	1	36	36	36
	L		16	0.5	0.5	0.5	0.63	0.8	2	2	2	2	36	36
		20		0.5	0.5	0.63	0.8	2	2	2	2	36	36	36
25			0.5	0.5	0.63	0.8	2	2	2	2	36	36	36	
32				0.5	0.63	0.8	2	2	2	2	36	36	36	
40					0.63	0.8	2	2	2	2	36	36	36	
50					0.63	0.8	2	2	2	2	36	36	36	
63						0.8	2	2	2	2	36	36	36	
80						0.8	1	1.25	2	1.25	36	36	36	
100							1	1.6	1	1	36	36	36	
TD160		N	100							1	1.6	1	2.6	4
	125									1.25		1.25	4	5
	160													5
	H	100						1	1.6	1	2.6	4	5	
		125							1.25		1.25	4	5	
		160											5	
	L	100						1	1.6	1	2.6	4	5	
		125							1.25		1.25	4	5	
		160											5	

ТЕХНИЧЕСКАЯ ИНФОРМАЦИЯ

Координация между последовательно соединенными аппаратами защиты от сверхтоков

Селективная защита

Дополнительная техническая информация

Главный выключатель: ВА-СЭЩ TS 400/630/800 (с электронным расцепителем) Групповая цепь: ВА-СЭЩ TS 100/160

Выключатель групповой цепи	Главный выключатель		TS400N/H/L		TS630N/H/L		TS800N/H/L
	Номинальный ток (А)	С теплэлектромгнитным расцепителем	С теплэлектромгнитным расцепителем/С электронным расцепителем				
			300	400	500	630	800
TD100	N	16	T	T	T	T	T
		20	T	T	T	T	T
		25	T	T	T	T	T
		32	T	T	T	T	T
		40	T	T	T	T	T
		50	T	T	T	T	T
		63	T	T	T	T	T
		80	T	T	T	T	T
		100	T	T	T	T	T
		H	16	T	T	T	T
	20		T	T	T	T	T
	25		T	T	T	T	T
	32		T	T	T	T	T
	40		T	T	T	T	T
	50		T	T	T	T	T
	63		T	T	T	T	T
	80		T	T	T	T	T
	100		T	T	T	T	T
	L		16	T	T	T	T
		20	T	T	T	T	T
		25	T	T	T	T	T
		32	T	T	T	T	T
		40	T	T	T	T	T
		50	T	T	T	T	T
63		T	T	T	T	T	
80		T	T	T	T	T	
100		T	T	T	T	T	
TD160		N	100	T	T	T	T
	125		T	T	T	T	T
	160		T	T	T	T	T
	H	100	T	T	T	T	T
		125	T	T	T	T	T
		160	T	T	T	T	T
	L	100	T	T	T	T	T
		125	T	T	T	T	T
		160	T	T	T	T	T

ТЕХНИЧЕСКАЯ ИНФОРМАЦИЯ

Координация между последовательно соединенными аппаратами защиты от сверхтоков

Селективная защита

Дополнительная техническая информация

Главный выключатель: ВА-СЭЩ 1000/1250/1600 Групповая цепь: ВА-СЭЩ TS 100/160

Выключатель групповой цепи	Главный выключатель		TS1000L		TS1000N/H		TS1250N/H	TS1600N/H
	Номинальный ток (А)	С тепловым/электромагнитным расцепителем	Расцепитель-С электронным расцепителем(Мгнов. ОТКЛ.)					
			800	1000	800	1000	1250	1600
TD100	N	16	T	T	T	T	T	T
		20	T	T	T	T	T	T
		25	T	T	T	T	T	T
		32	T	T	T	T	T	T
		40	T	T	T	T	T	T
		50	T	T	T	T	T	T
		63	T	T	T	T	T	T
		80	T	T	T	T	T	T
		100	T	T	T	T	T	T
		H	16	T	T	T	T	T
	20		T	T	T	T	T	T
	25		T	T	T	T	T	T
	32		T	T	T	T	T	T
	40		T	T	T	T	T	T
	50		T	T	T	T	T	T
	63		T	T	T	T	T	T
	80		T	T	T	T	T	T
	100		T	T	T	T	T	T
	L		16	T	T	T	T	T
		20	T	T	T	T	T	T
25		T	T	T	T	T	T	
32		T	T	T	T	T	T	
40		T	T	T	T	T	T	
50		T	T	T	T	T	T	
63		T	T	T	T	T	T	
80		T	T	T	T	T	T	
100		T	T	T	T	T	T	
TD160		N	100	T	T	T	T	T
	125		T	T	T	T	T	T
	160		T	T	T	T	T	T
	H	100	T	T	T	T	T	T
		125	T	T	T	T	T	T
		160	T	T	T	T	T	T
	L	100	T	T	T	T	T	T
		125	T	T	T	T	T	T
		160	T	T	T	T	T	T

ТЕХНИЧЕСКАЯ ИНФОРМАЦИЯ

Координация между последовательно соединенными аппаратами защиты от сверхтоков

Селективная защита

Дополнительная техническая информация

Главный выключатель: ВА-СЭЩ TS 100/160/250 (с электронным расцепителем) Групповая цепь: ВА-СЭЩ TS 100/160/250

Выключатель групповой цепи	Главный выключатель		TS100N/H/L				TS160N/H/L			TS250N/H/L					
	Номинальный ток (А)	С тепловым расцепителем	С тепловым расцепителем/С электронным расцепителем												
			40	50	63	80	100	100	125	160	125	160	200	250	
TS100	N	40				0.63	0.8	2	2	2	2	2.6	4	5	
		50				0.63	0.8	2	2	2	2	2.6	4	5	
		63					0.8	2	2	2	2	2.6	4	5	
		80							1.25	2	2	2.6	4	5	
		100								1	1.6	1	2.6	4	5
	H	40				0.63	0.8	2	2	2	2	2.6	4	5	
		50				0.63	0.8	2	2	2	2	2.6	4	5	
		63					0.8	2	2	2	2	2.6	4	5	
		80							1.25	2	2	2.6	4	5	
		100								1	1.6	1	2.6	4	5
	L	40				0.63	0.8	2	2	2	2	2.6	4	5	
		50				0.63	0.8	2	2	2	2	2.6	4	5	
		63					0.8	2	2	2	2	2.6	4	5	
		80							1.25	2	2	2.6	4	5	
		100								1	1.6	1	2.6	4	5
TS160	N	100								1.6	1	2.6	4	5	
		125								1.25		1.25	4	5	
		160												5	
	H	100									1.6	1	2.6	4	5
		125									1.25		1.25	4	5
		160													5
		100									1.6	1	2.6	4	5
L	125									1.25		1.25	4	5	
	160													5	
	125												1.25	2.5	
TS250	N	160												2.5	
		200													
		250													
	H	125												1.25	2.5
		160													2.5
		200													
	L	250													
		125												1.25	2.5
		160													2.5

ТЕХНИЧЕСКАЯ ИНФОРМАЦИЯ

Координация между последовательно соединенными аппаратами защиты от сверхтоков

Селективная защита

Дополнительная техническая информация

Главный выключатель: ВА-СЭЩ TS 400/630/800 (с электронным расцепителем) Групповая цепь: ВА-СЭЩ TS 100/160/250

Выключатель групповой цепи	Главный выключатель		TS400N/H/L		TS630N/H/L		TS800N/H/L
	Номинальный ток (А)	С теплоэлектромагнитным расцепителем	С теплоэлектромагнитным расцепителем/С электронным расцепителем				
			300	400	500	630	800
TS100	N	40	T	T	T	T	T
		50	T	T	T	T	T
		63	T	T	T	T	T
		80	T	T	T	T	T
		100	T	T	T	T	T
	H	40	T	T	T	T	T
		50	T	T	T	T	T
		63	T	T	T	T	T
		80	T	T	T	T	T
		100	T	T	T	T	T
	L	40	T	T	T	T	T
		50	T	T	T	T	T
		63	T	T	T	T	T
		80	T	T	T	T	T
		100	T	T	T	T	T
TS160	N	100	T	T	T	T	T
		125	T	T	T	T	T
		160	T	T	T	T	T
	H	100	T	T	T	T	T
		125	T	T	T	T	T
		160	T	T	T	T	T
	L	100	T	T	T	T	T
		125	T	T	T	T	T
TS250	N	125	5	5	T	T	T
		160		5	T	T	T
		200			T	T	T
		250				T	T
	H	125	5	5	T	T	T
		160		5	T	T	T
		200			T	T	T
	L	250				T	T
		125	5	5	T	T	T
		160		5	T	T	T
				T	T	T	
				T	T	T	

ТЕХНИЧЕСКАЯ ИНФОРМАЦИЯ

Координация между последовательно соединенными аппаратами защиты от сверхтоков

Селективная защита

Дополнительная техническая информация

Главный выключатель: ВА-СЭЩ TS 1000/1250/1600 Групповая цепь: ВА-СЭЩ TS 100/160/250

Выключатель групповой цепи	Главный выключатель		TS1000L		TS1000N/H		TS1250N/H	TS1600N/H	
	Номинальный ток (А)	С тепловым расцепителем	Расцепитель-С электронным расцепителем(Мгнов. ОТКЛ.)						
			800	1000	800	1000	1250	1600	
TS100	N	40	T	T	T	T	T	T	
		50	T	T	T	T	T	T	
		63	T	T	T	T	T	T	
		80	T	T	T	T	T	T	
		100	T	T	T	T	T	T	
	H	40	T	T	T	T	T	T	
		50	T	T	T	T	T	T	
		63	T	T	T	T	T	T	
		80	T	T	T	T	T	T	
		100	T	T	T	T	T	T	
	L	40	T	T	T	T	T	T	
		50	T	T	T	T	T	T	
63		T	T	T	T	T	T		
80		T	T	T	T	T	T		
100		T	T	T	T	T	T		
TS160	N	100	T	T	T	T	T	T	
		125	T	T	T	T	T	T	
		160	T	T	T	T	T	T	
	H	100	T	T	T	T	T	T	
		125	T	T	T	T	T	T	
		160	T	T	T	T	T	T	
	L	100	T	T	T	T	T	T	
		125	T	T	T	T	T	T	
		160	T	T	T	T	T	T	
	TS250	N	125	T	T	T	T	T	T
			160	T	T	T	T	T	T
			200	T	T	T	T	T	T
250			T	T	T	T	T	T	
H		125	T	T	T	T	T	T	
		160	T	T	T	T	T	T	
		200	T	T	T	T	T	T	
		250	T	T	T	T	T	T	
L		125	T	T	T	T	T	T	
		160	T	T	T	T	T	T	
		200	T	T	T	T	T	T	
		250	T	T	T	T	T	T	

ТЕХНИЧЕСКАЯ ИНФОРМАЦИЯ

Координация между последовательно соединенными аппаратами защиты от сверхтоков

Селективная защита

Дополнительная техническая информация

Главный выключатель: ВА-СЭЩ TS 400/630/800 (с электронным расцепителем) Групповая цепь: ВА-СЭЩ TS 400/630/800

Выключатель групповой цепи		Главный выключатель		TS400N/H/L		TS630N/H/L		TS800N/H/L	
				С теплоэлектромагнитным расцепителем/С электронным расцепителем					
		Номинальный ток (А)		300	400	500	630	800	
TS400	N	С теплоэлектромагнитным расцепителем	300			8	8	T	
			400				8	10	
			400			8	8	T	
	H		300				8	10	
			400			8	8	T	
			400				8	10	
TS630	N	С теплоэлектромагнитным расцепителем	500				8	10	
			630					10	
			500				8	10	
	H		630					10	
			500				8	10	
			630					10	
TS800	N	С теплоэлектромагнитным расцепителем	800					10	
			800					10	
			800					10	
	H		800						10
			800						10
			800						10

Дополнительная техническая информация

Главный выключатель: ВА-СЭЩ TS 1000/1250/1600

Групповая цепь: ВА-СЭЩ TS 400/630/800/1000/630/800 (с электронным расцепителем)

Выключатель групповой цепи		Главный выключатель		TS1000L		TS1000N/H		TS1250N/H	TS1600N/H	
				Расцепитель-С электронным расцепителем(Мгнов. ОТКЛ.)						
		Номинальный ток (А)		800	1000	800	1000	1250	1600	
TS400	N	С теплоэлектромагнитным расцепителем (ТМ)	300	18	18	T	T	T	T	
			400	18	18	T	T	T	T	
			300	18	18	T	T	T	T	
	H		400	18	18	T	T	T	T	
			300	30	30	T	T	T	T	
			400	30	30	T	T	T	T	
TS630	N	С теплоэлектромагнитным расцепителем	500	12	12	T	T	T	T	
			630		12		T	T	T	
			500	12	12	T	T	T	T	
	H		630		12		T	T	T	
			500	12	12	T	T	T	T	
			630		12		T	T	T	
TS800	N	С теплоэлектромагнитным расцепителем	800					T	T	
			800					T	T	
			800					T	T	
	H		800						T	T
			800						T	T
			800						T	T
TS1000	N	Расцепитель-С электронным расцепителем	800					25	25	
			1000						25	
			800					25	25	
	H		1000						25	
			800					50	50	
			1000						50	

ТЕХНИЧЕСКАЯ ИНФОРМАЦИЯ

Координация между последовательно соединенными аппаратами защиты от сверхтоков

Защита двигателя

Дополнительная техническая информация

Главный выключатель: ВА-СЭЩ МССВ Групповая цепь: ВА-СЭЩ МССВ

Выключатель групповой цепи	Главный выключатель		TD100N/H/L									
	Расцепитель		С тепловым электромагнитным расцепителем									
	Номинальный ток (А)		16	20	25	32	40	50	63		80	100
TD100N/H/L	FMU	16							5	6.4	8	
		20								6.4	8	
		25								6.4	8	
		32									8	
		40										
		50										
		63										
		80										
TD160N/H/L	FMU	100										
		125										
		160										
TS100N/H/L	MTU	100										
TS160N/H/L	MTU	150										
TS250N/H/L	MTU	220										
TS400N/H/L	MTU	320										
TS630N/H/L	MTU	500										
TS100N/H/L	ETS	40										
		80										
		100										
TS160N/H/L	ETS	150										
TS250N/H/L	ETS	220										
TS400N/H/L	ETS	320										

ТЕХНИЧЕСКАЯ ИНФОРМАЦИЯ

Координация между последовательно соединенными аппаратами защиты от сверхтоков

Координация защиты по типу 2 согласно стандарту IEC60947-4-1

Номинальное напряжение: Ue= 200/240В			
MCCB	N	H	L
TD100	85kA	100kA	200kA
TS100	100kA	120kA	200kA



Электродвигатель		MCCB		Контактор	Реле защиты от перегрузки	
kW	A	Тип	Номинальный ток I _n (A)	Тип	Тип	Диапазон настройки (A)
0,37	1,8	TD100	16	MC-9	MT-32	1,6-2,5
0,55	2,75	TD100	16	MC-32	MT-32	2,5-4
0,75	3,5	TD100	16	MC-32	MT-32	2,5-4
1,1	4,4	TD100	16	MC-40	MT-63	4-6
1,5	6,1	TD100	16	MC-40	MT-63	5-8
2,2	8,7	TD100	16	MC-40	MT-63	9-13
3	11,5	TD100	16	MC-40	MT-63	9-13
3,7	13,5	TD100	16	MC-40	MT-63	12-18
3	14,5	TD100	16	MC-40	MT-63	12-18
5,5	20	TD100	20	MC-40	MT-63	16-22
7,5	27	TD100	32	MC-40	MT-63	24-36
9	32	TD100	32	MC-85	MT-95	28-40
10	35	TD100	40	MC-85	MT-95	28-40
11	39	TD100	40	MC-85	MT-95	34-50
15	52	TD100	63	MC-85	MT-95	45-65
18,5	64	TD100 TS100	80	MC-85	MT-95	54-75
22	75	TD100 TS100	80	MC-85	MT-95	63-85
25	85	TD100 TS100	100	MC-85	MT-95	70-95

ТЕХНИЧЕСКАЯ ИНФОРМАЦИЯ

Координация между последовательно соединенными аппаратами защиты от сверхтоков

Координация защиты по типу 2 согласно стандарту IEC60947-4-1

Номинальное напряжение: Ue=380/415В			
MCCB	N	H	L
TD100	50kA	85kA	150kA
TS100	50kA	85kA	150kA



Электродвигатель		MCCB		Контактор	Реле защиты от перегрузки	
kW	A	Тип	Номинальный ток I _n (A)	Тип	Тип	Диапазон настройки (A)
0,37	1,03	TD100	16	MC-9	MT-32	1-1,6
0,55	1,6	TD100	16	MC-9	MT-32	1-1,6
0,75	2	TD100	16	MC-9	MT-32	1,6-2,5
1,1	2,6	TD100	16	MC-32	MT-32	2,5-4
1,5	3,5	TD100	16	MC-32	MT-32	2,5-4
2,2	5	TD100	16	MC-40	MT-63	4-6
3	6,6	TD100	16	MC-40	MT-63	5-8
3,7	7,7	TD100	16	MC-40	MT-63	6-9
4	8,5	TD100	16	MC-40	MT-63	7-10
5,5	11,5	TD100	16	MC-40	MT-63	9-13
7,5	15,5	TD100	16	MC-40	MT-63	12-18
9	18,5	TD100	20	MC-40	MT-63	16-22
10	20	TD100	20	MC-40	MT-63	16-22
11	22	TD100	25	MC-40	MT-63	16-22
15	30	TD100	32	MC-85	MT-95	24-36
18,5	37	TD100 TS100	40	MC-85	MT-95	28-40
22	44	TD100 TS100	50	MC-85	MT-95	34-50
25	52	TD100 TS100	63	MC-85	MT-95	45-65
30	60	TD100 TS100	63	MC-85	MT-95	45-65
33	68	TD100 TS100	80	MC-85	MT-95	54-75
37	72	TD100 TS100	80	MC-85	MT-95	63-85
40	79	TD100 TS100	80	MC-85	MT-95	63-85
45	85	TD100 TS100	100	MC-85	MT-95	70-95

ТЕХНИЧЕСКАЯ ИНФОРМАЦИЯ

Координация между последовательно соединенными аппаратами защиты от сверхтоков

Координация защиты по типу 2 согласно стандарту IEC60947-4-1

Номинальное напряжение: Ue= 440В			
MCCB	N	H	L
TD100	42kA	72kA	130kA
TS100	42kA	72kA	130kA



Электродвигатель		MCCB		Контактор	Реле защиты от перегрузки	
kW	A	Тип	Номинальный ток I _r (A)	Тип	Тип	Диапазон настройки (A)
0,37	0,99	TD100	16	MC-9	MT-32	0,63-1
0,55	1,36	TD100	16	MC-9	MT-32	1-1,6
0,75	1,68	TD100	16	MC-9	MT-32	1,6-2,5
1,1	2,37	TD100	16	MC-9	MT-32	1,6-2,5
1,5	3,06	TD100	16	MC-18	MT-32	2,5-4
2,2	4,42	TD100	16	MC-25	MT-32	4-6
3	5,57	TD100	16	MC-25	MT-32	4-6
3,7	7,1	TD100	16	MC-32	MT-32	5-8
4	7,9	TD100	16	MC-32	MT-32	6-9
5,5	10,4	TD100	20	MC-32	MT-32	9-13
7,5	13,7	TD100	20	MC-32	MT-32	12-18
9	16,9	TD100	20	MC-40	MT-63	12-18
11	20,1	TD100	25	MC-40	MT-63	16-22
15	26,5	TD100	32	MC-40	MT-63	24-36
18,5	32,8	TD100 TS100	40	MC-50	MT-63	28-40
22	39	TD100 TS100	40	MC-50	MT-63	34-50
25	45,3	TD100 TS100	50	MC-50	MT-63	34-50
30	51,5	TD100 TS100	63	MC-65	MT-95	45-65
33	58	TD100 TS100	63	MC-65	MT-95	45-65
37	64	TD100 TS100	80	MC-65	MT-95	54-75
40	67	TD100 TS100	80	MC-85	MT-95	54-75
45	76	TD100 TS100	100	MC-85	MT-95	63-85

ТЕХНИЧЕСКАЯ ИНФОРМАЦИЯ

Координация между последовательно соединенными аппаратами защиты от сверхтоков

Координация защиты по типу 2 согласно стандарту IEC60947-4-1

Номинальное напряжение: U _e =480/500В			
MCCB	N	H	L
TD100	30kA	50kA	65kA
TS100	42kA	65kA	85kA



Электродвигатель		MCCB		Контактор	Реле защиты от перегрузки	
kW	A	Тип	Номинальный ток I _r (A)	Тип	Тип	Диапазон настройки (A)
0,37	1	TD100	16	MC-9	MT-32	0,63-1
0,55	1,21	TD100	16	MC-9	MT-32	1-1,6
0,75	1,5	TD100	16	MC-9	MT-32	1-1,6
1,1	2	TD100	16	MC-9	MT-32	1,6-2,5
1,5	2,6	TD100	16	MC-32	MT-32	2,5-4
2,2	3,8	TD100	16	MC-32	MT-32	2,5-4
3	5	TD100	16	MC-40	MT-63	4-6
3,7	5,9	TD100	16	MC-40	MT-63	5-8
4	6,5	TD100	16	MC-40	MT-63	5-8
5,5	9	TD100	16	MC-40	MT-63	7-10
7,5	12	TD100	16	MC-40	MT-63	9-13
9	13,9	TD100	16	MC-40	MT-63	11-18
11	15	TD100	16	MC-85	MT-95	12-18
15	18,4	TD100	20	MC-85	MT-95	16-22
18,5	23	TD100	25	MC-85	MT-95	18-25
22	28,5	TD100	32	MC-85	MT-95	24-36
25	33	TD100 TS100	40	MC-85	MT-95	28-40
30	39,4	TD100 TS100	40	MC-85	MT-95	34-50
33	45	TD100 TS100	50	MC-85	MT-95	34-50
37	50	TD100 TS100	50	MC-85	MT-95	45-65
40	55	TD100 TS100	63	MC-85	MT-95	45-65
45	60	TD100 TS100	63	MC-85	MT-95	54-75

ТЕХНИЧЕСКАЯ ИНФОРМАЦИЯ

Координация между последовательно соединенными аппаратами защиты от сверхтоков

Координация защиты по типу 2 согласно стандарту IEC60947-4-1

Номинальное напряжение: Ue=660/690V			
MCCB	N	H	L
TD100	5kA	8kA	10kA
TS100	10kA	15kA	20kA



Электродвигатель		MCCB		Контактор	Реле защиты от перегрузки	
kW	A	Тип	Номинальный ток I _r (A)	Тип	Тип	Диапазон настройки (A)
0,37	0,6	TD100	16	MC-9	MT-32	0,4-0,63
0,55	0,9	TD100	16	MC-9	MT-32	0,63-1
0,75	1,1	TD100	16	MC-9	MT-32	1-1,6
1,1	1,5	TD100	16	MC-9	MT-32	1-1,6
1,5	2	TD100	16	MC-32	MT-32	1,6-2,5
2,2	2,8	TD100	16	MC-32	MT-32	2,5-4
3	3,8	TD100	16	MC-32	MT-32	2,5-4
3,7	4,4	TD100	16	MC-40	MT-63	4-6
4	4,9	TD100	16	MC-40	MT-63	4-6
5,5	6,6	TD100	16	MC-40	MT-63	5-8
7,5	8,9	TD100	16	MC-40	MT-63	7-10
9	10,6	TD100	16	MC-85	MT-95	9-13
11	11,5	TD100	16	MC-85	MT-95	9-13
15	14	TD100	16	MC-85	MT-95	12-18
18,5	17,3	TD100	20	MC-85	MT-95	16-22
22	21,3	TD100	25	MC-85	MT-95	18-25
25	25,4	TD100	32	MC-85	MT-95	24-36
30	30,3	TD100	32	MC-85	MT-95	24-36
33	34,6	TD100 TS100	40	MC-85	MT-95	28-40
37	39	TD100 TS100	40	MC-85	MT-95	34-50
40	42	TD100 TS100	50	MC-85	MT-95	34-50
45	44	TD100 TS100	50	MC-85	MT-95	34-50

ТЕХНИЧЕСКАЯ ИНФОРМАЦИЯ

Координация между последовательно соединенными аппаратами защиты от сверхтоков

Координация защиты по типу 2 согласно стандарту IEC60947-4-1

440В - Тип N

Номинальная рабочая мощность		МССВ		Контактор	Реле защиты от перегрузки		Наибольшая отключающая способность	
kW	Ток (А) 440В	Тип	Номинальный ток (А)	Тип	Тип	Диапазон настройки (А)	I _r [кА] / I _q [кА]	
							I _r [кА]	I _q [кА]
1.1	2.37	TD100N	16	MC-12b	MT-32	2.5~4	1	50
1.5	3.06	TD100N	16	MC-18b	MT-32	2.5~4	1	50
2.2	4.42	TD100N	16	MC-22b	MT-32	4~6	1	50
3	5.77	TD100N	16	MC-22b	MT-32	5~8	1	50
4	7.90	TD100N	16	MC-32a	MT-32	6~9	1	50
5.5	10.40	TD100N	16	MC-32a	MT-32	9~13	3	50
7.5	13.70	TD100N	20	MC-32a	MT-32	12~18	3	50
11	20.10	TD100N	32	MC-40a	MT-32	18~25	3	50
15	26.50	TD100N	40	MC-40a	MT-32	22~32	3	50
18.5	32.80	TS100N	40	MC-50a	MT-63	28~40	3	50
22	39.00	TS100N	50	MC-50a	MT-63	34~50	3	50
30	51.50	TS100N	63	MC-65a	MT-63	45~65	3	50
37	64.00	TS100N	80	MC-75a	MT-95	54~75	5	50
45	76.00	TS100N	100	MC-85a	MT-95	63~85	5	50
55	90.00	TS100N	100	MC-100a	MT-95	70~95	5	50
59	97.00	TS160N	100	MC-130a	MT-150	80~105	5	50
75	125	TS160N	160	MC-150a	MT-150	110~150	10	50
90	146	TS160N	160	MC-185a	MT-225	120~185	10	50
110	178	TS250N	200	MC-185a	MT-225	160~240	10	50
132	215	TS250N	250	MC-225a	MT-225	160~240	10	65
160	256	TS400N	300	MC-400a	MT-400	200~330	18	65
200	330	TS400N	400	MC-400a	MT-400	260~400	18	65
220	353	TS400N	400	MC-400a	MT-400	260~400	18	65
250	401	TS630N	500	MC-630a	MT-800	260~400	18	65
300	481	TS630N	500	MC-630a	MT-800	400~630	18	65

ТЕХНИЧЕСКАЯ ИНФОРМАЦИЯ

Координация между последовательно соединенными аппаратами защиты от сверхтоков

Координация защиты по типу 2 согласно стандарту IEC60947-4-1

440В - Тип Н

Номинальная рабочая мощность		МССВ		Контактор	Реле защиты от перегрузки		Наибольшая отключающая способность	
kW	Ток (А) 440В	Тип	Номинальный ток (А)	Тип	Тип	Диапазон настройки (А)	I _r [кА] / I _q [кА]	
							I _r [кА]	I _q [кА]
1.1	2.37	TD100H	16	MC-12b	MT-32	2.5~4	1	50
1.5	3.06	TD100H	16	MC-18b	MT-32	2.5~4	1	50
2.2	4.42	TD100H	16	MC-22b	MT-32	4~6	1	50
3	5.77	TD100H	16	MC-22b	MT-32	5~8	1	50
4	7.90	TD100H	16	MC-32a	MT-32	6~9	1	50
5.5	10.40	TD100H	16	MC-32a	MT-32	9~13	3	50
7.5	13.70	TD100H	20	MC-32a	MT-32	12~18	3	70
11	20.10	TD100H	32	MC-40a	MT-32	18~25	3	70
15	26.50	TD100H	40	MC-40a	MT-32	22~32	3	70
18.5	32.80	TS100H	40	MC-50a	MT-63	28~40	3	70
22	39.00	TS100H	50	MC-50a	MT-63	34~50	3	70
30	51.50	TS100H	63	MC-65a	MT-63	45~65	3	70
37	64.00	TS100H	80	MC-75a	MT-95	54~75	5	70
45	76.00	TS100H	100	MC-85a	MT-95	63~85	5	70
55	90.00	TS100H	100	MC-100a	MT-95	70~95	5	70
59	97.00	TS160H	100	MC-130a	MT-150	80~105	5	70
75	125	TS160H	160	MC-150a	MT-150	110~150	10	70
90	146	TS160H	160	MC-185a	MT-225	120~185	10	70
110	178	TS250H	200	MC-185a	MT-225	160~240	10	70
132	215	TS250H	250	MC-225a	MT-225	160~240	10	70
160	256	TS400H	300	MC-400a	MT-400	200~330	18	85
200	330	TS400H	400	MC-400a	MT-400	260~400	18	85
220	353	TS400H	400	MC-400a	MT-400	260~400	18	85
250	401	TS630H	500	MC-630a	MT-800	260~400	18	85
300	481	TS630H	500	MC-630a	MT-800	400~630	18	100

ТЕХНИЧЕСКАЯ ИНФОРМАЦИЯ

Координация между последовательно соединенными аппаратами защиты от сверхтоков

Координация защиты по типу 2 согласно стандарту IEC60947-4-1

Номинальная рабочая мощность		MCCB		Контактор	Реле защиты от перегрузки		Наибольшая отключающая способность	
kW	Ток (А) 440В	Тип	Номинальный ток (А)	Тип	Тип	Диапазон настройки (А)	I _r [кА] / I _q [кА]	
							I _r [кА]	I _q [кА]
1.1	2.37	TD100L	16	MC-12b	MT-32	2.5~4	1	50
1.5	3.06	TD100L	16	MC-18b	MT-32	2.5~4	1	50
2.2	4.42	TD100L	16	MC-22b	MT-32	4~6	1	50
3	5.77	TD100L	16	MC-22b	MT-32	5~8	1	50
4	7.90	TD100L	16	MC-32a	MT-32	6~9	1	50
5.5	10.40	TD100L	16	MC-32a	MT-32	9~13	3	50
7.5	13.70	TD100L	20	MC-32a	MT-32	12~18	3	100
11	20.10	TD100L	32	MC-40a	MT-32	18~25	3	100
15	26.50	TD100L	40	MC-40a	MT-32	22~32	3	100
18.5	32.80	TS100L	40	MC-50a	MT-63	28~40	3	130
22	39.00	TS100L	50	MC-50a	MT-63	34~50	3	130
30	51.50	TS100L	63	MC-65a	MT-63	45~65	3	130
37	64.00	TS100L	80	MC-75a	MT-95	54~75	5	130
45	76.00	TS100L	100	MC-85a	MT-95	63~85	5	130
55	90.00	TS100L	100	MC-100a	MT-95	70~95	5	130
59	97.00	TS160L	100	MC-130a	MT-150	80~105	5	130
75	125	TS160L	160	MC-150a	MT-150	110~150	10	130
90	146	TS160L	160	MC-185a	MT-225	120~185	10	130
110	178	TS250L	200	MC-185a	MT-225	160~240	10	130
132	215	TS250L	250	MC-225a	MT-225	160~240	10	130
160	256	TS400L	300	MC-400a	MT-400	200~330	18	130
200	330	TS400L	400	MC-400a	MT-400	260~400	18	130
220	353	TS400L	400	MC-400a	MT-400	260~400	18	130
250	401	TS630L	500	MC-630a	MT-800	260~400	18	130
300	481	TS630L	500	MC-630a	MT-800	400~630	18	130

Расчет тока короткого замыкания

Различные значения тока короткого замыкания

Ток короткого замыкания требуется рассчитывать для:

- выбора автоматических выключателей и предохранителей
- выбора и настройки измерительных приборов
- оценки механической прочности
- оценки нагревостойкости

Для проверки указанных выше величин используются разные значения тока короткого замыкания. Ток короткого замыкания включает следующие составляющие: периодическую (симметричный переменный ток) и непериодическую (асимметричный постоянный ток).

Перед составлением схемы сети следует четко уяснить их различия.

Действующее значение периодической составляющей тока короткого замыкания

Как показано на рис.1, ток короткого замыкания состоит из постоянной (асимметричной) и переменной (симметричной) составляющих. Истинное значение переменного тока короткого замыкания называется «действующим значением периодической составляющей тока короткого замыкания» или $I(rms)_{sym}$ (симметричным током К.З.). Именно по данному значению выбирается автоматический выключатель в литом корпусе, воздушный автоматический выключатель или предохранитель.



Рис.1 Составляющие тока короткого замыкания

Действующее значение непериодической составляющей тока короткого замыкания $I(rms)_{asym}$

Среднеквадратическое значение постоянного тока короткого замыкания называется «действующим значением непериодической составляющей тока короткого замыкания» (или «асимметричным током К.З.»). Этот ток изменяется во время возникновения короткого замыкания.

Данное значение используется при оценке нагревостойкости обмоток, трансформаторов тока и т.д. Зная действующее значение периодической составляющей тока короткого замыкания и коэффициент мощности короткого замыкания, мы можем найти значение α по рис. 5 и рассчитать действующее значение непериодической

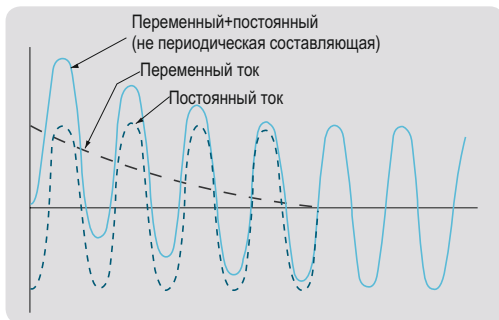
составляющей тока короткого замыкания по формуле:

$$I(rms)_{asym} = \alpha I(rms)_{sym}$$

Среднее действующее значение непериодической составляющей тока короткого замыкания 3 фаз: $I(rms)_{ave}$

Токи каждой из 3 фаз сдвинуты относительно друг друга на 120° , поэтому в 3-фазной цепи значения токов разных фаз в один и тот же момент времени будут различными. Таким образом, $I(rms)_{ave}$ – это среднее действующее значение непериодической составляющей тока короткого замыкания 3 фаз (средний асимметричный ток К.З.).

Зная действующее значение периодической составляющей тока короткого замыкания и коэффициент мощности короткого замыкания, мы можем найти значение β по рис. 5 и рассчитать действующее среднее значение асимметричного тока короткого замыкания 3- фаз по формуле:

$$I(rms)_{ave} = \beta I(rms)_{sym}$$

Максимальное мгновенное значение асимметричного тока короткого замыкания I_{max}

Мгновенные значения токов фаз различны. Асимметричный ток короткого замыкания также имеет максимальное значение, которое называется «максимальное мгновенное значение асимметричного тока короткого замыкания». По данному току оценивается механическая прочность последовательно соединенного оборудования.

Зная действующее значение симметричного тока короткого замыкания и коэффициент мощности короткого замыкания, мы можем найти значение γ по рис. 5 и рассчитать действующее максимальное значение непериодической составляющей тока короткого замыкания по формуле:

$$I_{max} = \gamma I(rms)_{sym}$$

Полное сопротивление цепи для расчета тока короткого замыкания

Ниже будут рассмотрены все составляющие полного сопротивления цепи, влияющие на величину тока короткого замыкания.

- а. Полное сопротивление первичной обмотки вводного трансформатора. Рассчитывается из данных по току короткого замыкания, предоставленных поставщиком электроэнергии. Рассчитанное значение можно рассматривать в качестве реактивного сопротивления.
- б. Полное сопротивление вводного трансформатора. Его величина зависит от мощности трансформатора и напряжения первичной обмотки. Как правило, данное сопротивление считается реактивным (см. табл. 4 и 5).

Расчет тока короткого замыкания

Различные значения тока короткого замыкания

в. Реактивное сопротивление электродвигателя

При коротком замыкании электродвигатель работает как генератор тока короткого замыкания (см. рис. 2).

Генерация, производимая мощным двигателем, должна учитываться в низковольтной цепи при выборе быстродействующего автоматического выключателя, в высоковольтной цепи - для выбора предохранителя. Доля реактивной составляющей составляет 25% полного сопротивления.

г. Полное сопротивление цепей распределения

Полное сопротивление кабелей и шин наиболее сильно влияет на ток короткого замыкания в низковольтных цепях (см. табл. 5 и 6).

д. Полное сопротивление прочего оборудования

В состав низковольтной цепи входят автоматические выключатели в литом корпусе, воздушные автоматические выключатели, трансформаторы тока.

Полное сопротивление этих устройств влияет на ток короткого замыкания, и также должно быть учтено.

Для расчета короткого замыкания оно рассматривается как реактивное сопротивление, несколько большее, чем сопротивление этих устройств в обычных условиях.



Рис.2 Короткое замыкание электродвигателя

Расчет тока короткого замыкания

Расчет через полное сопротивление, выраженное в процентах

Для расчета тока короткого замыкания полное сопротивление может быть выражено в Омах (Ω), процентах (%) или в относительных единицах.

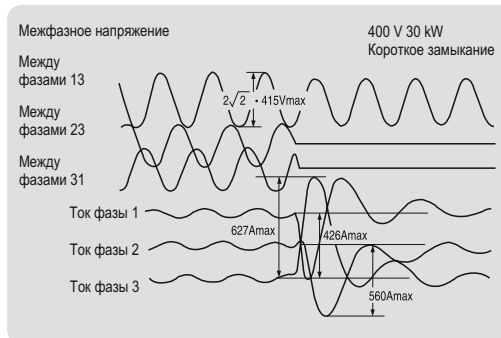
Полное сопротивление в Омах [Ω]

Для расчета тока короткого замыкания полное сопротивление преобразуется в омическую величину [Ω].

Полное сопротивление в процентах (%)

Каждое полное сопротивление преобразуется в основное значение и основное напряжение.

Требуемая электрическая нагрузка может быть выражена в процентах.

После этого ее можно подставить в формулу для омической величины.

Расчет в относительных единицах

Основное значение равно 1, а значения остальных параметров представляют собой десятичные числа.

Все три способа расчета тока короткого замыкания дают одинаковый результат, поэтому Вы можете использовать наиболее удобный для Вас способ. Ниже описывается, как производить расчет с использованием полного сопротивления, выраженного в процентах.

Получение основного значения

Основным значением будет номинальный ток трансформатора.

Основная мощность $P_B = P_T$ a kVA b

Основное напряжение $V_B = V_T$ a V b

Основной ток $I_B = I_T = \frac{P_T}{\sqrt{3}V_T} \times 10^3$ a A b

Основное полное сопротивление $Z_B = \frac{V_B^2}{P_B \times 10^3} = \frac{V_T^2}{P_T \times 10^3}$ [Ω]



Рис. 3. Основное значение

Преобразование полного сопротивления в основное значение

а. Полное сопротивление первичной обмотки трансформатора: %X₁

$$\%X_1 = \frac{P_B}{Q \times 10^3} \times 100 \text{ a\% b}$$

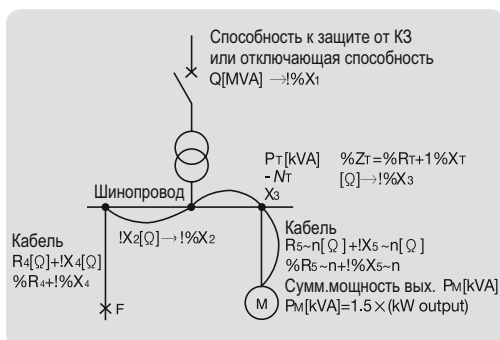
Q: Способность к защите первичной обмотки от К.З.

б. Полное сопротивление трансформатора %Z_T

Обычно оно выражается в процентах. Если основная мощность равна мощности трансформатора, то значение %Z_T может использоваться таким, как оно есть. Если основная мощность не равна мощности трансформатора, то необходимо преобразовать значения по формуле:

$$\frac{P_T}{\%Z_T} = \frac{P_B}{\%Z_B}$$

%: значение, полученное при преобразовании по формуле.

Для 1-фазного трансформатора полученное процентное значение полного сопротивления

следует умножить на $\frac{\sqrt{3}}{2}$

в. Реактивное сопротивление электродвигателя: %X_m

Мощность трансформатора выраженную в kW, следует выразить в kVA.

(величина в kVA) $\approx 1.5 \times$ (Выходная мощность двигателя, kW)

%X_m = 25%. Выразим ее из основной мощности

$$\frac{P_M}{\%X_m} = \frac{P_B}{\%X_m}$$

(Формула преобразования для различной мощности)

г. Полное сопротивление шинпровода, кабеля

Кабель: поперечное сечение и длина

Шинопровод: номинальный ток

In (рис.5, рис.6)

ZC = (Ω на единицу длины) \times (длина) [Ω]

Преобразуем эту величину в проценты.

$$\%Z_C = \frac{Z_C}{Z_B}$$

(формула преобразования в %)

При использовании 2 кабелей одинаковых размеров рекомендуется разделить длину на 2.

Расчет тока короткого замыкания

Подготовка схемы эквивалентных сопротивлений

Подготовьте схему эквивалентных сопротивлений исходя из значения полного сопротивления, полученного в (2). На эквивалентной схеме различные источники ЭДС располагают одинаковым потенциалом.

На рис.4 (а) показана эквивалентная схема участка цепи от шины бесконечно малого сопротивления до точки короткого замыкания.

Расчет полного сопротивления

Представим участок цепи, показанный на рис. 4 (а) в виде, показанном на рис. 4 (б) и рассчитаем его полное сопротивление.

$$\%Z = \%R + j \%X$$

$$\%Z = \sqrt{(\%R)^2 + (\%X)^2}$$

Расчет действующего значения периодической составляющей тока короткого замыкания



Рис.4 Основное значение

Для короткого замыкания в одной фазе

Значение тока из (5) умножается на $\frac{\sqrt{3}}{2}$

Каждое значение тока короткого замыкания $(1 \varnothing) \frac{\sqrt{3}}{2}$

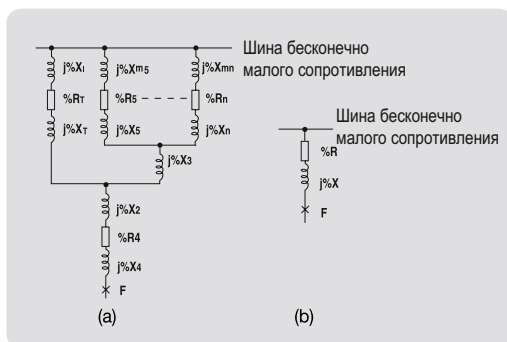
(ток К.З. трех фаз) $\times \alpha$ (или γ)



Рис.5

Расчет различных значений тока короткого замыкания

$$I_F(3 \varnothing) = I_F(\text{rms})_{\text{sym}}(3 \varnothing)$$

$$= \frac{P_B \times 10^3}{\sqrt{3} V_B \cdot \%Z} \times 100$$

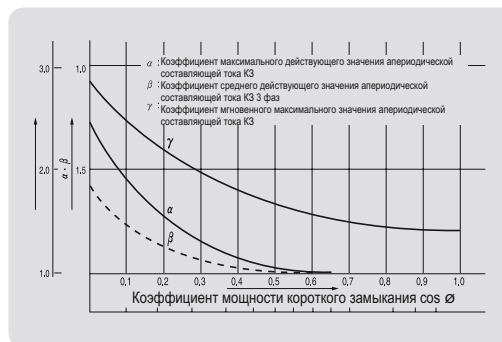
$$= \frac{I_B}{\%Z} \times 100 \text{ aA } b$$

Рассчитаем различные значения тока короткого замыкания, взяв значения α , β , γ из графика на рис. 5, исходя из коэффициента мощности короткого замыкания $\cos \varnothing = \frac{\%R}{\%Z}$

$$\cos \varnothing = \frac{\%R}{\%Z}$$

Среднее действующее значение аperiodической составляющей тока короткого замыкания 3 фаз

$$I_F(\text{rms})_{\text{ave}} = \beta I_F(\text{rms})_{\text{sym}}$$

Максимальное действующее значение аperiodической составляющей тока короткого замыкания

$$I_F(\text{rms})_{\text{asym}} = \alpha I_F(\text{rms})_{\text{sym}}$$

Максимальное мгновенное значение аperiodической составляющей

$$I_{F \text{ max}} = \gamma I_F(\text{rms})_{\text{sym}}$$

Расчет тока короткого замыкания

Упрощенная формула

Точный расчет требуется выполнять только в отдельных случаях. В обычной практике рекомендуется пользоваться упрощенной формулой

Получение основного значения

Основным значением должен быть номинальный ток трансформатора.

$$P_B = PT \text{ [kVA]}$$

$$V_B = VT \text{ [V]}$$

$$I_B = IT \text{ [A]}$$

$$Z_B = \frac{VT_B \text{ [}\Omega\text{]}}{PT \times 103}$$



Рис.6 Основное значение

Ток короткого замыкания во вводной цепи

Значением полного сопротивления первичной обмотки трансформатора можно пренебречь. Рассчитаем значение тока короткого замыкания, воспользовавшись рис. 7.

Если учитывать полное сопротивление первичной обмотки трансформатора, то формула для расчета будет следующей:

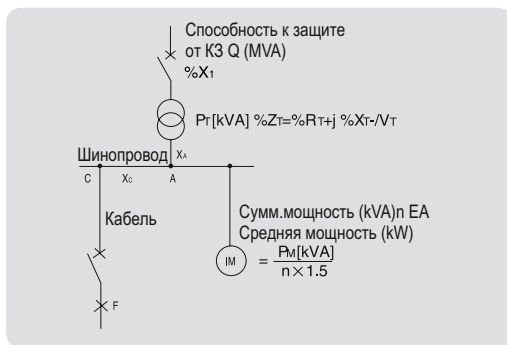
$$I_A (R) = \frac{I_B}{\sqrt{(\%R_T)^2 + (\%X_1 + \%X_T)^2}} \times 100 [A]$$

$$\%X_1 = \frac{P_B}{Q \times 10^3} \times 100 [\%]$$

Если значение $\%R_T$ не учитывается, то $\%Z_T \approx T$

$$I_A (R) = \frac{I_B}{\%X_1 + \%X_T} \times 100 [A]$$

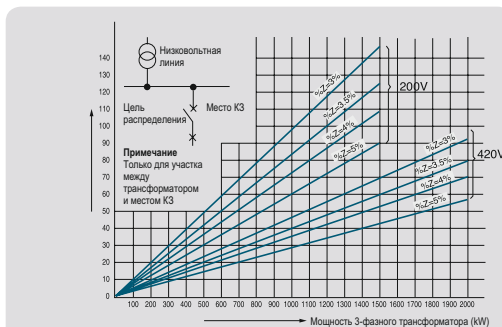

Прим. 1 Если напряжение сети составляет 200/200V, воспользуйтесь верхним семейством характеристик, если 380-420V – нижним семейством.

Прим. 2 Выберите характеристику Z_t (%), которая наиболее близка к расчетному значению Z_t (%). Пусть при 420V $Z_t = 4.5\%$

Выберем характеристику $\%Z = 4\%$ (или 5%) $\times 4$ (или 5)/ 4.5

Прим. 3 Если расчетное значение находится вне характеристик, или мощность составляет более 200 ВА, либо ток составляет менее 100 кА, умножьте его на 10.

Рис.7 Зависимость тока КЗ от мощности трансформатора

Ток К.З. электродвигателя

$$I_A (M) = 4 \times \Sigma \text{ (Номинальный ток электродвигателя)}$$

Периодический ток К.З. в точке А

$$I_A = I_A (R) + I_A (M)$$

Понижающий коэффициент для шинпровода

$$\text{Рассчитайте значение } \frac{l \cdot I_A}{10VT}$$

Найдите значение понижающего коэффициента по характеристикам на рис. 10.

Уменьшение тока К.З., вызванное реактивным сопротивлением

Рассчитайте реактивное сопротивление 1-фазного трансформатора.

Реактивное сопротивление вышерасположенного участка (рис. 8)

$$X_c = \frac{E_B}{\sqrt{3} I_c}$$

Реактивное сопротивление участка C~D: $X_D [\Omega]$ (сопротивление 1 $\emptyset T$)

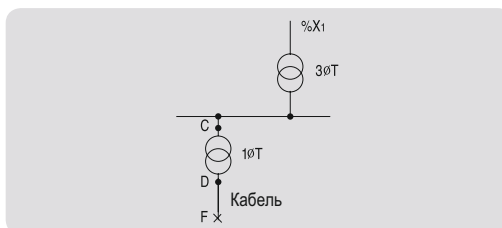

Расчет тока короткого замыкания

Рассчитайте значение X_D/X_C и понижающий коэффициент d из реактивного сопротивления по рис. 9. Ток в точке D $I_b = d \cdot I_c$
 Полное сопротивление 1-фазного трансформатора

$$X_D = X(1 - \frac{1}{2})$$

а. Ток короткого замыкания при основном напряжении EC

$$I_b (rms)_{sum} \cdot 3 \phi = d \cdot I_c (rms)_{sum} \cdot 3 \phi$$

б. Ток короткого замыкания при основном напряжении ED

$$I_b (rms)_{sum} \cdot 3 \phi = d \cdot I_c (rms)_{sum} \cdot 3 \phi \times E_c/E_D$$



Рис.9 Понижающий коэффициент, учитывающий уменьшение тока КЗ, вызванное реактивным сопротивлением d

Коэффициент d для кабелей

Рассчитайте значение $\frac{l I_b}{10V_T}$

Понижающий коэффициент b находится по рис. 13. Зная сечение проводника, коэффициент можно найти прямо из показанных характеристик (рис. 13).

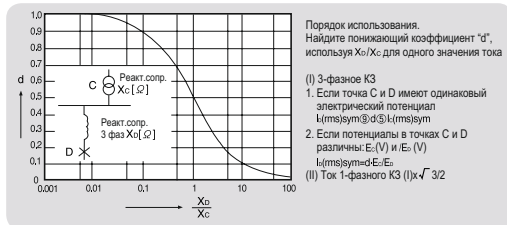
Расчет действующего значения симметричного тока короткого замыкания

$$I_F (rms)_{sym} = b \times I_b [D]$$

Различные значения тока короткого замыкания
 Если значение коэффициента мощности известно, то найдите α , β , γ по рис. 5. Если неизвестно, то найдите 3 значения из таблицы 1.

• среднее значение асимметричного тока короткого замыкания 3 фаз

$$I_F (rms)_{ave} = \beta I_F (rms)_{sym}$$

• Максимальное действующее значение асимметричного тока

$$I_F (rms)_{ave} = \alpha I_F (rms)_{sym}$$

• Максимальное мгновенное значение симметричного тока

$$I_F (rms)_{ave} = \gamma I_F (rms)_{sym}$$

Табл. 2. Значения α , β , γ для случая, когда коэффициент мощности не известен

Действующее значение симметричного тока короткого замыкания (A)	Переменные		
	Максимальное действующее значение асимметричного тока	среднее значение асимметричного тока короткого замыкания 3 фаз	Максимальное мгновенное значение симметричного тока
2500	1.0	1.0	1.48
2501-5000	1.03	1.02	1.64
5001-1000	1.13	1.07	1.94
1001-15000	1.18	1.09	2.05
15001-25000	1.25	1.13	2.17
25000	1.33	1.17	2.29

Ток короткого замыкания 1 фазы

$$(Ток К.З. каждой фазы) = \frac{\sqrt{3}}{2} \times \text{ток К.З. 3-х фаз} \times \gamma \text{ (или } \alpha \text{)}$$

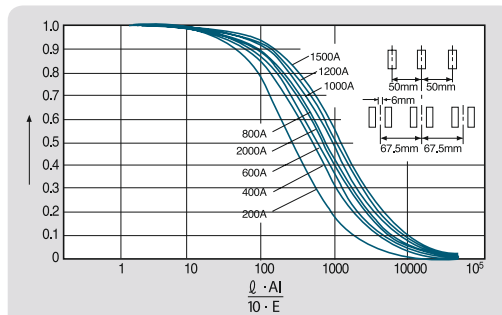

Номинальный ток шинпровода (A) материал	Общий шинпровод			
	Размер [мм] [ø / m]	Активное сопротивление R [ø / m]	Активное сопротивление X [ø / m]	Активное сопротивление Z [ø / m]
200	3 × 25	2.41 × 10 ⁻⁴	1.312 × 10 ⁻⁴	2.74 × 10 ⁻⁴
400	6 × 40	0.751 × 10 ⁻⁴	1.02 × 10 ⁻⁴	1.267 × 10 ⁻⁴
600	6 × 50	0.607 × 10 ⁻⁴	0.91 × 10 ⁻⁴	1.094 × 10 ⁻⁴
800	6 × 75	0.412 × 10 ⁻⁴	0.72 × 10 ⁻⁴	0.830 × 10 ⁻⁴
1000	6 × 100	0.315 × 10 ⁻⁴	0.60 × 10 ⁻⁴	0.678 × 10 ⁻⁴
1200	6 × 125	0.261 × 10 ⁻⁴	0.516 × 10 ⁻⁴	0.578 × 10 ⁻⁴
1500	6 × 150	0.221 × 10 ⁻⁴	0.449 × 10 ⁻⁴	0.500 × 10 ⁻⁴
2000	6 × 125 × 2	0.129 × 10 ⁻⁴	0.79 × 10 ⁻⁴	0.800 × 10 ⁻⁴

Рис.10 Понижающий коэффициент для общей шины (медной)



Рис.11 Понижающий коэффициент b для кабеля (600V IV)



Рис.12 Понижающий коэффициент b для кабеля (600V IV)

Расчет тока короткого замыкания

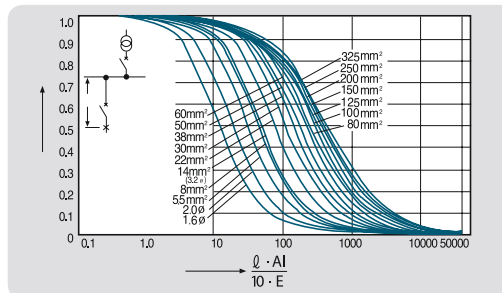
Пример расчета

Пример 1. Для цепи, показанной на рис. 13, ток К.З. можно рассчитать по упрощенной формуле и через полное сопротивление, выраженное в процентах.

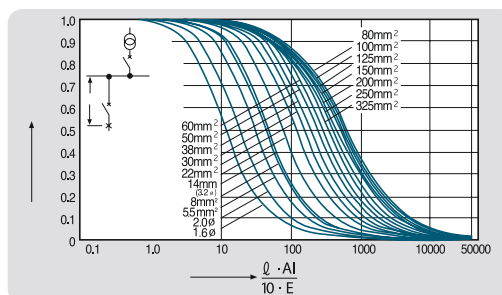

рис. 13

Расчет через полное сопротивление, выраженное в процентах

(1) Основное значение

$$P_B = 750 \text{ kVA} \quad V_B = 420 \text{ V}$$

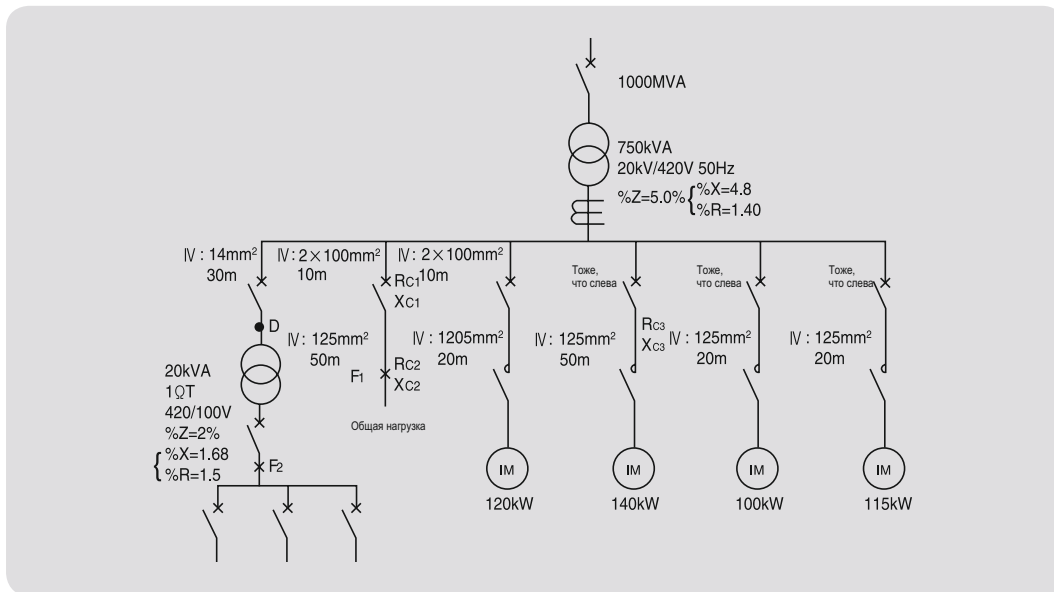
$$I_B = 1031 \text{ A} \quad Z_B = 0.237 \Omega$$

(2) Все полные сопротивления

а. Реактивное сопротивление первичной обмотки трансформатора

$$\%X_1 = \frac{750}{1000 \times 10^3} \times 100 = 0.075 \text{ [%]}$$

б. Полное сопротивление трансформатора

$$\%R_T = 1.4\%$$

$$\%X_T = 4.8\%$$

в. Полное сопротивление 1 фазы трансформатора 1 ∅ Tr

$$\%R_{T1} = \frac{1.15 \times 750}{20} \times \frac{1}{2} = 21.6 \text{ [%]}$$

$$\%X_{T1} = \frac{1.68 \times 750}{20} \times \frac{1}{2} = 31.5 \text{ [%]}$$

г. Реактивное сопротивление трансформатора

$$\%X_{m1} = \frac{750}{120 \times 1.5} \times 25 = 104 \text{ [%]}$$

$$\%X_{m2} = \frac{750}{140 \times 1.5} \times 25 = 89 \text{ [%]}$$

$$\%X_{m3} = \frac{750}{100 \times 1.5} \times 25 = 125 \text{ [%]}$$

$$\%X_{m4} = \frac{750}{115 \times 1.5} \times 25 = 108.7 \text{ [%]}$$

д. Полное сопротивление кабеля

Выразим в процентах полное сопротивление всех металлических проводников в трубке [2 × 100mm² 10m]

$$\%R_{c1} = \frac{0.00018 \times 10}{0.237} \times \frac{1}{2} \times 100 = 0.38 \text{ [%]}$$

$$\%X_{c1} = \frac{0.00013 \times 10}{0.237} \times \frac{1}{2} \times 100 = 0.27 \text{ [%]}$$

[125mm² 20m]

$$\%R_{c2} = \frac{0.00014 \times 20}{0.237} \times 100 = 1.18 \text{ [%]}$$

$$\%X_{c2} = \frac{0.00013 \times 20}{0.237} \times 100 = 1.09 \text{ [%]}$$

[250mm² 50m]

$$\%R_{c3} = \frac{0.00007 \times 50}{0.237} \times 100 = 1.47 \text{ [%]}$$

$$\%X_{c3} = \frac{0.00013 \times 50}{0.237} \times 100 = 2.74 \text{ [%]}$$

[14mm² 30m]

$$\%R_{c4} = \frac{0.00013 \times 30}{0.237} \times 100 = 16.45 \text{ [%]}$$

$$\%X = \frac{0.00015 \times 30}{0.237} \times 100 = 16.45 \text{ [%]}$$

Расчет тока короткого замыкания

- (3) Подготовка схемы эквивалентных сопротивлений
Источник короткого замыкания подключен к шине бесконечно малого сопротивления.



Рис. 14

Расчет полного сопротивления

Рассчитаем его по формуле для последовательно-параллельного соединения

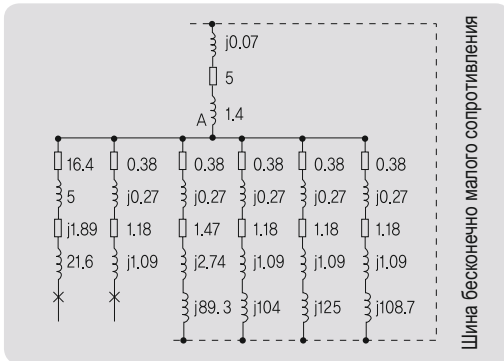

Рис.15

а. Точка К.З. F₁

б. Точка К.З. F₂

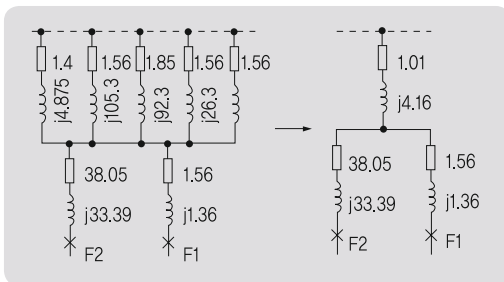
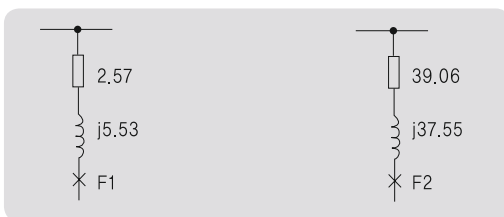

$$\%Z_1 = \sqrt{(2.57)^2 + (5.53)^2} = 6.1[\%] \quad \%Z_2 = \sqrt{(39.06)^2 + (37.55)^2} = 54.2[\%]$$

- (5) Расчет аperiodической составляющей тока К.З.
а. Точка К.З. F₁

$$I_{F1}(\text{rms})_{\text{sym}} = \frac{1031}{6.1} \times 100 = 16900[\text{A}]$$

$$\cos \varphi_1 = \frac{2.57}{6.1} = 0.422$$

б. Fault point F₂ (1-фазная цепь)

$$I_{F2}(\text{rms})_{\text{sym}} = \frac{1031}{54.2} \times 100 = 1902[\text{A}] \dots (\text{at } 100\text{V})$$

$$= \frac{1031}{54.2} \times 100 \times \frac{420}{100} = 7989[\text{A}] \dots (\text{at } 420\text{V})$$

$I_{F2}(\text{rms})_{\text{sym}}$ – ток короткого замыкания.
Таким образом, преобразуем его в значение тока К.З. 1 фазы.

$$I_{F2}(\text{rms})_{1 \Omega \text{ sym}} = 7989 \times \frac{\sqrt{3}}{2} = 6919 [\text{A}]$$

$$\cos \varphi_2 = \frac{39.06}{54.2} = 0.72$$

- (6) Различные значения тока короткого замыкания
Найдем α , β , γ по рис.5.

а. Точка К.З. F₁

$$\cos \varphi_1 = 0.422$$

$$\alpha = 1.05 \quad \beta = 1.3 \quad \gamma = 1.74$$

$$I_{F1}(\text{rms})_{\text{ave}} = 1.03 \times 16900 = 17407 [\text{A}]$$

$$I_{F1}(\text{rms})_{\text{asym}} = 1.05 \times 16900 = 17745 [\text{A}]$$

$$I_{F1 \text{ max}} = 1.74 \times 16900 = 29406 [\text{A}]$$

б. Точка К.З. F₂

$$\cos \varphi_2 = 0.72$$

$$\alpha = 1.0 \quad \beta = 1.48$$

$$I_{F2 \ 1 \ \varnothing}(\text{rms})_{\text{asym}} = 1.0 \times 6919 [\text{A}]$$

$$I_{F2 \ 1 \ \varnothing \ \text{max}} = 1.48 \times 6919 = 10240 [\text{A}]$$

Расчет по упрощенной формуле

- (1) Основное значение

$$P_B = 750\text{kVA} \quad V_B = 420\text{V}$$

$$I_B = 1031\text{A} \quad Z_B = 0.237 \Omega$$

- (2) Ток короткого замыкания во вводной цепи
Значением полного сопротивления первичной обмотки трансформатора можно пренебречь.
По рис.7 найдем $I_{A(R)} = 20500 \text{ A}$

- (3) Ток короткого замыкания электродвигателя
Суммарная мощность электродвигателя =
(120+140+100+115) × 1.5 = 713[kVA]

$$I_{A(M)} = \frac{713}{\sqrt{3} \times 420} \times 4 = 3920[\text{A}]$$

- (4) Симметричный (периодический) ток К.З. в точке A
 $I_A = 20500 + 3920 = 24420[\text{A}]$

Расчет тока короткого замыкания

Пример расчета

(5) Понижение тока К.З. для кабеля

а. В точке К.З. F₁

$$\bullet 2 \times 100\text{mm}^2 \cdot 10\text{m}$$

$$2 \times 100\text{mm}^2 \cdot 10\text{m} = 100\text{mm}^2 \cdot 5\text{m}$$

$$\frac{l I_a}{10E} = \frac{20 \times 24420}{10 \times 420} = 29.1$$

Коэффициент $b = 0.935$

Значение тока К.З. в точке C

$$I_c (\text{rms})_{\text{sym}} = 0.935 \cdot 24420 = 22850 \text{ [A]}$$

$$\bullet 125\text{mm}^2 \cdot 20\text{m}$$

$$\frac{l I_c}{10E} = \frac{20 \times 22850}{10 \times 420} = 108.9$$

$$I_{F1} (\text{rms})_{\text{sym}} = 0.785 \times 244850 = 17940 \text{ [A]}$$

б. В точке F₁

$$\bullet 14\text{mm}^2 \cdot 30\text{m}$$

$$\frac{l I_c}{10E} = \frac{30 \times 24420}{10 \times 420} = 174.4$$

Коэффициент $b = 0.249$

$$I_D (\text{rms})_{3\phi \text{sym}} = 0.2424420 = 6080 \text{ pA}$$

• Снижение из-за реактивного сопротивления

одной фазы трансформатора (1 ϕ Tr)_{dp}

Преобразуем значение %X для 1 ϕ Tr в

значение основной мощности

$$X_b = 750 \times 2/20 = 75\%$$

Полное сопротивление первичной обмотки

1 ϕ Tr

$$X_A = \frac{I_b}{I_D} \times 100 = \frac{1031}{6080} \times 100[\%]$$

Преобразуем X_D в эквивалентное значение для 3 фаз

$$\frac{X_b/2}{X_A} = \frac{750 \times 2 \times 6080}{20 \times 2 \times 1031 \times 100} = 2.21$$

Коэффициент d из рис.9: $d = 0.32$

$$I_{F2} (\text{rms})_{3\phi \text{sym}} = 0.32 \times 6080 = 1945 \text{ [A]} \text{ (400V)}$$

$$= 0.32 \times 6080 \times 420/100$$

$$= 817 \text{ [A]} \text{ (100V)}$$

$$\therefore I_{F2} (\text{rms})_{1\phi \text{sym}} = 8171 \times \frac{\sqrt{3}}{2} = 7076 \text{ [A]}$$

(6) Различные значения тока короткого замыкания

Найдем α , β , γ из таблицы 1.

а. В точке К.З. F₁

$$\alpha = 1.25 \quad \beta = 1.13 \quad \gamma = 2.17$$

$$I_{F1} (\text{rms})_{\text{ave}} = 1.13 \times 17940 = 20272 \text{ [A]}$$

$$I_{F1} (\text{rms})_{\text{asym}} = 1.25 \times 17940 = 22425 \text{ [A]}$$

$$I_{F1 \text{max}} = 2.1717940 = 38930 \text{ [A]}$$

б. В точке F₂

$$\alpha = 1.13 \quad \gamma = 1.94$$

$$I_{F21 \phi} (\text{rms})_{\text{asym}} = 1.13 \times 7076 = 7945 \text{ [A]}$$

$$I_{F21 \phi \text{max}} = 1.9$$

Табл. 2. Сравнение токов К.З.

Точка К.З.		F ₁	F ₂
Действующее значение симметричного тока короткого замыкания	Значение, рассчитанное через полное сопротивление в %	16900A	6919A
	Значение, рассчитанное по упрощенной формуле	17940A 106%	7076A 102%
Среднее действующее значение симметричного тока К.З. 3 фаз	Значение, рассчитанное через полное сопротивление в %	17407A	-
	Значение, рассчитанное по упрощенной формуле	20272A 116%	-
Максимальное действующее значение асимметричного тока	Значение, рассчитанное через полное сопротивление в %	17745A	6919A
	Значение, рассчитанное по упрощенной формуле	22425A 126%	7995A 115%

ТЕХНИЧЕСКАЯ ИНФОРМАЦИЯ

Расчет тока короткого замыкания

Значение тока короткого замыкания для случая, показанного на рис. 16, можно рассчитать по упрощенной формуле



Рис. 16

(1) Рассчитаем номинальный ток в каждой точке

① Номинальный ток I_{nA} в точке А

$$I_{nA} = \frac{500[\text{kVA}] \times 1000}{\sqrt{3} \times 6.6[\text{kV}] \times 1000} = 43.7[\text{A}]$$

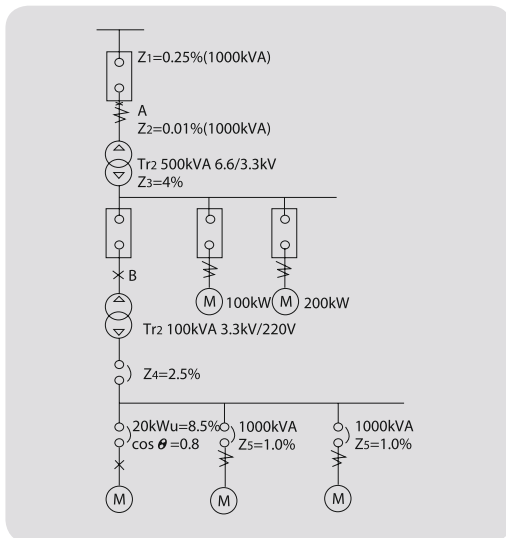
② Номинальный ток I_{nB} в точке В

$$I_{nB} = \frac{100[\text{kVA}] \times 1000}{\sqrt{3} \times 3.3[\text{kV}] \times 1000} = 17.5[\text{A}]$$

$$I_{nC} = \frac{20[\text{kW}] \times 1000}{\sqrt{3} \times 220[\text{V}] \times 0.85 \times 0.8} = 77.2[\text{A}]$$

(2) Положим, что основное значение мощности равно 1000 kVA и рассчитаем ток К.З. в каждой точке.

① Значение тока К.З. I_{SA} в точке А

а) Схема эквивалентных сопротивлений

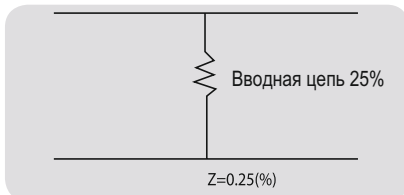

б) Ток К.З. I_{SA}

$$I_{SA} = \frac{1000[\text{kVA}] \times 1000 \times 100}{\sqrt{3} \times 6.6[\text{kV}] \times 1000 \times 0.25\%} = 34990[\text{A}]$$

* Отключающая способность автоматического выключателя [MVA]
MVA = 3 ток К.З. [kA] линейное напряжение [kV]

② Ток К.З. в точке В: I_{SB}

а) Схема эквивалентных сопротивлений

* Сумма полных сопротивлений, включенных последовательно
 $Z_{tot} = 0.25 + 0.01 + 8 = 8.26 [\%]$

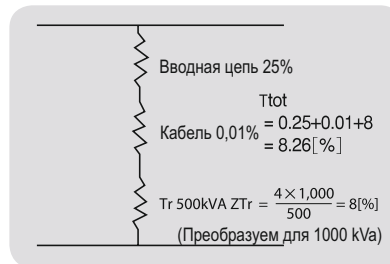

б) Ток К.З. I_{SB}

$$I_{SB} = \frac{1000[\text{kVA}] \times 1000 \times 100}{\sqrt{3} \times 3.3[\text{kV}] \times 1000 \times 8.26} = 2118[\text{A}]$$

* Отключающая способность автоматического выключателя [MVA]
MVA = $\sqrt{3}$ Ток К.З. [kA] Линейное напряжение [kV]

③ Тока К.З. в точке С: I_{SC}

а) Схема эквивалентных сопротивлений

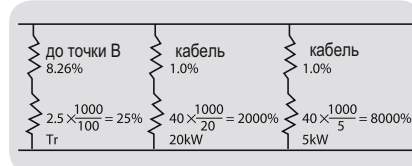

* Сумма полных сопротивлений, включенных параллельно

$$Z = \frac{1}{\frac{1}{33.26} + \frac{1}{2001} + \frac{1}{8001}} = 32.58[\%]$$

б) Ток К.З. I_{SC}

$$I_{SC} = \frac{1000[\text{kVA}] \times 1000 \times 100}{\sqrt{3} \times 220[\text{V}] \times 32.58[\%]} = 8055[\text{A}]$$

Формула расчета

Номинальный ток $I_n = \frac{\text{Мощность трансформатора}}{\sqrt{3} \times \text{Номинальное напряжение}}$

Ток К.З. $I_s = \frac{\text{Мощность трансформатора} \times 100}{\sqrt{3} \times \text{Номинальное напряжение} \times \%Z}$

ТЕХНИЧЕСКАЯ ИНФОРМАЦИЯ

Расчет тока короткого замыкания

Зависимость полного сопротивления от прочих характеристик трансформатора

Табл. 3. Зависимость полного сопротивления от прочих характеристик трансформатора

Трансформатор	3-фазный трансформатор											
	6.3kV/210V масляный			6.3kV/210V с литой изол.			20kV/420V с литой изол.			20kV/420V масляный		
Полное сопротивление	ZT[%]	RT[%]	XT[%]	ZT[%]	RT[%]	XT[%]	ZT[%]	RT[%]	XT[%]	ZT[%]	RT[%]	XT[%]
Мощность трансформатора (VA)	ZT[%]	RT[%]	XT[%]	ZT[%]	RT[%]	XT[%]	ZT[%]	RT[%]	XT[%]	ZT[%]	RT[%]	XT[%]
20	2.19	1.94	1.03									
30	2.45	1.92	1.53	4.7	2.27	4.12						
50	2.47	1.59	1.89	4.7	1.94	4.28						
75	2.35	1.67	1.66	4.4	1.56	4.11						
100	2.54	1.65	1.96	4.6	1.5	4.24						
150	2.64	1.64	2.07	4.2	1.29	4.0						
200	2.8	1.59	2.31	4.5	1.17	4.35						
300	3.26	1.46	2.92	4.5	1.2	4.33						
500	3.61	1.33	3.36	4.7	0.08	4.69	5.0	1.56	4.76	6.0	1.0	5.92
750	4.2	1.55	3.9	6.0	0.8	5.95	5.0	1.40	4.80	6.0	0.9	5.93
1000	5.0	1.35	4.82	7.0	0.7	6.96	5.0	1.26	4.84	6.0	0.8	5.95
1500	5.1	1.22	4.95	7.0	0.6	6.97	5.5	1.2	5.37	7.0	0.75	6.96
2000	5.0	1.2	4.85	7.5	0.65	7.47	5.5	1.1	5.39	7.0	0.7	6.96

Табл. 4. Примеры полного сопротивления трансформаторов

Трансформатор	1-фазный трансформатор					
	6.3kV/210V масляный			6.3kV/210V с литой изол.		
Полное сопротивление	ZT[%]	RT[%]	XT[%]	ZT[%]	RT[%]	XT[%]
Мощность трансформатора (VA)	ZT[%]	RT[%]	XT[%]	ZT[%]	RT[%]	XT[%]
10				14.9	14.9	0.268
20				14.0	14.0	0.503
30				14.8	14.8	0.523
50				13.6	13.6	0.494
75				11.0	11.0	0.558
100				8.87	8.85	0.562
200				7.70	7.68	0.571
300				5.75	5.69	0.619
500				5.08	4.97	1.05
750				5.05	4.92	1.16
1000				4.03	3.93	0.904
2000				4.55	4.50	0.637
3000				4.29	4.22	0.768
5000				3.26	3.18	0.725
7500				2.72	2.81	0.775
10000	2.5	2.07	1.40	2.33	2.18	0.823
15000	2.37	1.84	1.49	2.04	1.82	0.937
20000	2.57	1.76	1.87	1.90	1.60	1.02
30000	2.18	1.58	1.50			
50000	2.05	1.47	1.42			
75000	2.27	1.46	1.74			
100000	2.48	1.49	1.98			
150000	3.39	1.31	3.13			
200000	3.15	1.31	2.87			
300000	2.23	1.28	2.96			
500000	4.19	1.09	4.03			

Табл.5. Примеры полного сопротивления кабелей (кабель в виниловой трубке, сопротивление изоляции 600 В)

Сечение кабеля	Полное сопротивление 1 м кабеля (Ω)			
	Внутр. изолир. проводка или кабель в стальной трубе и кабелепроводе	Кабель в виниловой трубке внутри стальной трубки и кабелепровода	Изолированная проводка в здании	Сопротивление (Ω) 1 погонного метра кабеля
∅ 1.6mm				0.0089
∅ 2mm				0.0056
∅ 3.2mm	0.00020	0.00012	0.00031	0.0022
5.5mm ²				0.0033
8mm ²				0.0023
14mm ²				0.0013
22mm ²	0.00015	0.00010	0.00026	0.00082
30mm ²				0.00062
38mm ²				0.00048
50mm ²				0.00037
60mm ²				0.00030
80mm ²				0.00023
100mm ²				0.00018
125mm ²	0.00013	0.00009	0.00022	0.00014
150mm ²				0.00012
200mm ²				0.00009
250mm ²				0.00007
325mm ²				0.00005

Примечание 1. При 60 Гц реактивное сопротивление умножается на 2, образом 1/2 реактивного сопротивления может достигнуть IB.

Примечание 2. Если 2 или 3 кабеля проложены параллельно, реактивное и активное сопротивление следует рассчитывать исходя из 2/3 и 1/3 длины кабеля.

ТЕХНИЧЕСКАЯ ИНФОРМАЦИЯ

Расчет тока короткого замыкания

Различные значения тока короткого замыкания

Табл.6 Примеры полного сопротивления шин и шинопроводов (50 Hz)

[$\times 10^{-4} \Omega/m$]

Номинальный ток (А)	50Hz			60Hz		
	R	X	Z	R	X	Z
600	1.257	0.323	1.297	1.385	0.387	1.438
800	0.848	0.235	0.879	0.851	0.282	0.896
1000	0.641	0.185	0.667	0.645	0.222	0.682
1200	0.518	0.152	0.540	0.523	0.183	0.554
1350	0.436	0.129	0.454	0.443	0.155	0.469
1500	0.378	0.113	0.394	0.386	0.135	0.409
1600	0.360	0.107	0.375	0.367	0.128	0.389
2000	0.286	0.084	0.298	0.293	0.101	0.310
2500	0.218	0.065	0.228	0.221	0.078	0.235
3000	0.180	0.054	0.188	0.184	0.064	0.195
3500	0.143	0.042	0.149	0.146	0.051	0.155
4000	0.126	0.038	0.131	0.129	0.045	0.136
4500	0.120	0.036	0.125	0.122	0.043	0.130
5000	0.095	0.028	0.099	0.098	0.034	0.103

Табл.6 Примеры полного сопротивления шин и шинопроводов (50 Hz)

[$\times 10^{-4} \Omega/m$]

Номинальный ток (А)	50Hz			60Hz		
	R	X	Z	R	X	Z
600	0.974	0.380	1.045	0.977	0.456	1.078
800	0.784	0.323	0.848	0.789	0.387	0.879
1000	0.530	0.235	0.580	0.536	0.282	0.606
1200	0.405	0.185	0.445	0.412	0.222	0.468
1350	0.331	0.152	0.364	0.338	0.183	0.384
1500	0.331	0.152	0.364	0.338	0.183	0.384
1600	0.282	0.129	0.311	0.289	0.155	0.328
2000	0.235	0.107	0.259	0.241	0.128	0.273
2500	0.166	0.076	0.182	0.169	0.091	0.192
3000	0.141	0.065	0.155	0.144	0.078	0.164
3500	0.122	0.056	0.135	0.127	0.068	0.143
4000	0.110	0.051	0.121	0.113	0.061	0.126
4500	0.094	0.043	0.104	0.096	0.052	0.109
5000	0.082	0.038	0.091	0.084	0.045	0.096
5500	0.078	0.035	0.086	0.080	0.043	0.091
6500	0.068	0.028	0.074	0.071	0.031	0.077

Расчет тока короткого замыкания

Пример расчета

Воспользовавшись определенным графиком, Вы можете найти и рассчитать значения тока короткого замыкания в различных точках сети. Для определения тока К.З. следует воспользоваться различными значениями переменных для разных условий в сети.

Описание графиков

Ось P - мощность трансформатора (kVA)

Ось I_{s1} - Ток К.З. (kA)

Ось I_{s2} - Действующий симметричный ток К.З. (kA)

Линия ④ - Полное сопротивление трансформатора (%)

Линия ⑤ - Длина кабеля (м)

Линия ⑥ - Сечение кабеля (mm²)

Линия ⑦ - Значение I_{s2} (kA)

Примечание. Линия C показывает длину твердого кабеля в виниловой оболочке (600 V, IV)

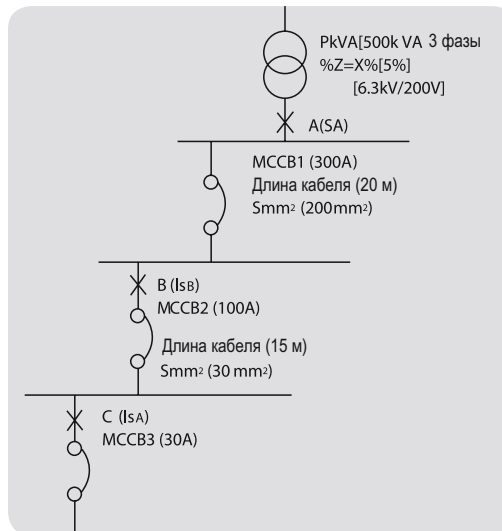

How to calculate short-circuit current value

Расчет тока короткого замыкания

(1) 3-фазный трансформатор

- ① Ток К.З. в точке (A) непосредственно за трансформатором. Найдем точку пересечения (f) мощности P (значение e) с прямой A, опустим перпендикуляр на ось I_{s1} и найдем значение "g", независимо от полного сопротивления первичной обмотки трансформатора.
- ② Найдем значение тока К.З. для точек B и C при соответствующих значениях полного сопротивления кабеля.
 - Опустим перпендикуляр из точки (h) на ось I_{s1} и найдем значение "g" (kA)
 - Переместим (h) параллельно направлению оси I_s и найдем точку пересечения (i) с линией C.

- Переместим (i) параллельно направлению оси I_{s2} и найдем точку пересечения (j) с линией D (g), а затем найдем значение (k) на оси I_{s2}

(2) 1-фазный трансформатор

- ① Ток К.З. в точке непосредственно за трансформатором. Найдем значение таким же образом, как и для 3-фазного трансформатора, и умножим его на 3 (g'kA)
- ② Найдем ток К.З., исходя из полного сопротивления кабеля.
 - Умножим на 2/3 значение g' на оси I_s
 - Найдем значение I_{s2} таким же образом, как и для 3-фазного трансформатора, и умножим его на 3/2.

Примечание

1. Влияние трансформатора не рассматривалось. При необходимости номинальный ток трансформатора умножьте на 4.
2. Фактическое значение тока К.З. немного меньше расчетного. Учитывайте, что мы брали номинальное напряжение равным 200 В и 400 В переменного тока. Поэтому для большей точности значение тока можно пересчитать по формулам.
3. Рассчитанное значение - это симметричный ток К.З. (его периодическая составляющая).

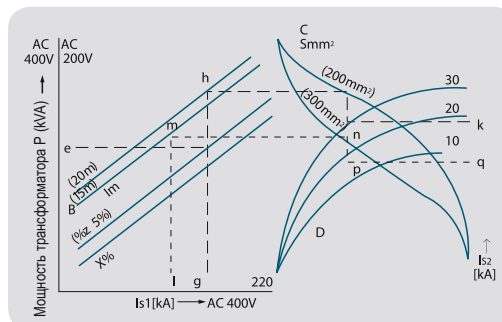

ТЕХНИЧЕСКАЯ ИНФОРМАЦИЯ

Расчет тока короткого замыкания

Расчет по графикам

(1) Ток К.З. в точке А (I_{sA})

- Из точки 500 kVA на оси P проведем линию до пересечения с прямой А - точкой (f). Из точки (f) опустим перпендикуляр на ось I_{s1} и найдем значение (g)
- $I_{sA} = 29 \text{ kVA}$ (g)

(2) Ток К.З. в точке В (I_{sB})

- Из точки $g=29 \text{ kA}$ на оси I_{s1} проведем перпендикуляр до пересечения с линией В (20 м)
- Сдвинем точку h параллельно оси I_{s1} и найдем значение i в точке пересечения с линией С (200 мм²)
- Сдвинем точку i параллельно оси I_{s2} и найдем значение j в точке пересечения с линией D ($g = 29 \text{ kA}$)
- $I_{sB} = 19 \text{ kA}$ (k)

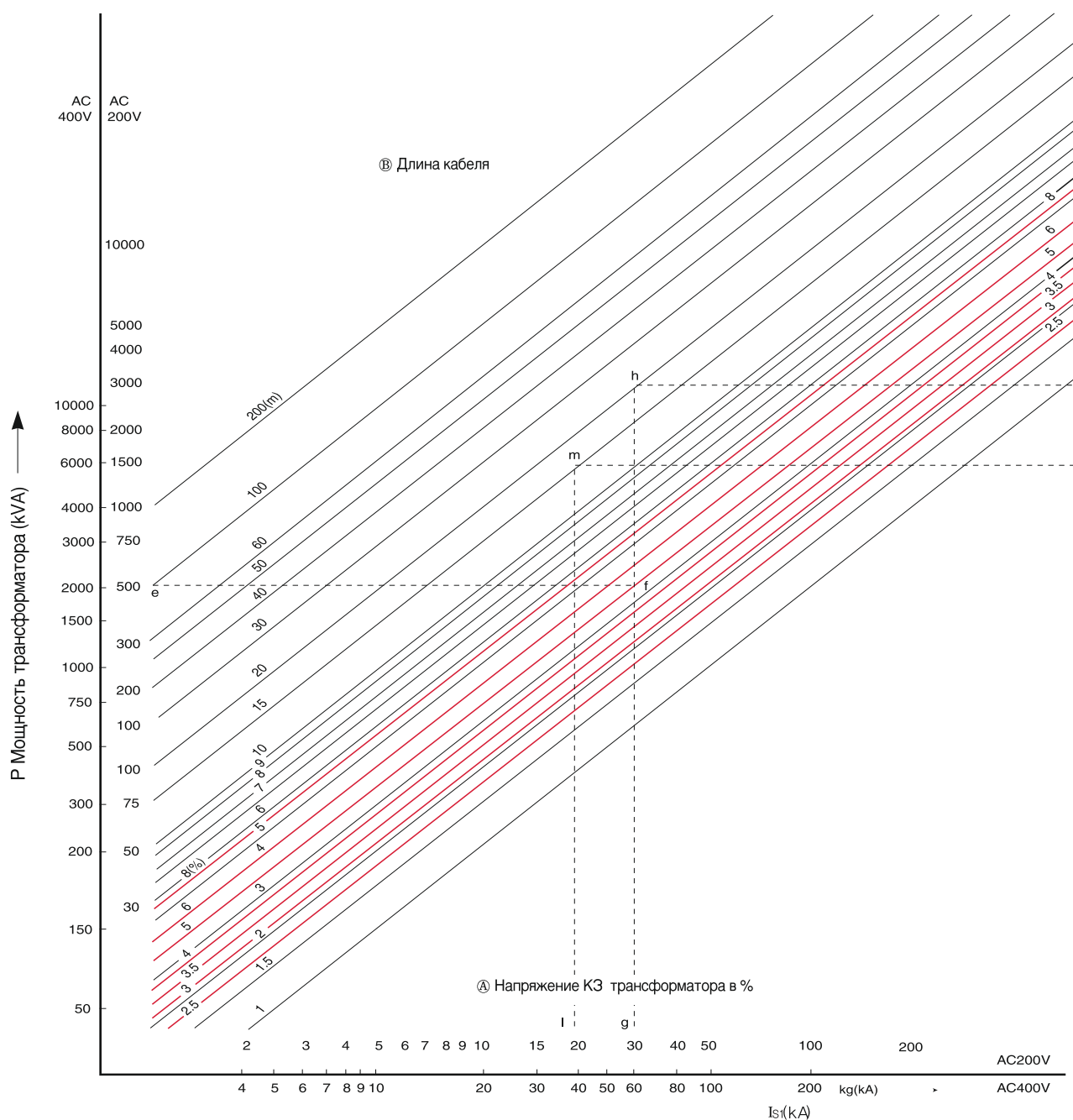

ТЕХНИЧЕСКАЯ ИНФОРМАЦИЯ

(3) Ток К.З. в точке С (I_{sc})

- Отложим на оси I_{s1} значение ток К.З. 19 кА в точке В и проведем из этой точки перпендикуляр до пересечения с линией В в точке m.
- Сдвинем точку m параллельно оси I_{s1} и найдем точку пересечения n с линией С (30 mm^2)
- Сдвинем точку n параллельно оси I_{s1} до пересечения с линией D в точке p.
- $I_{sc} = 10kA$ (q)

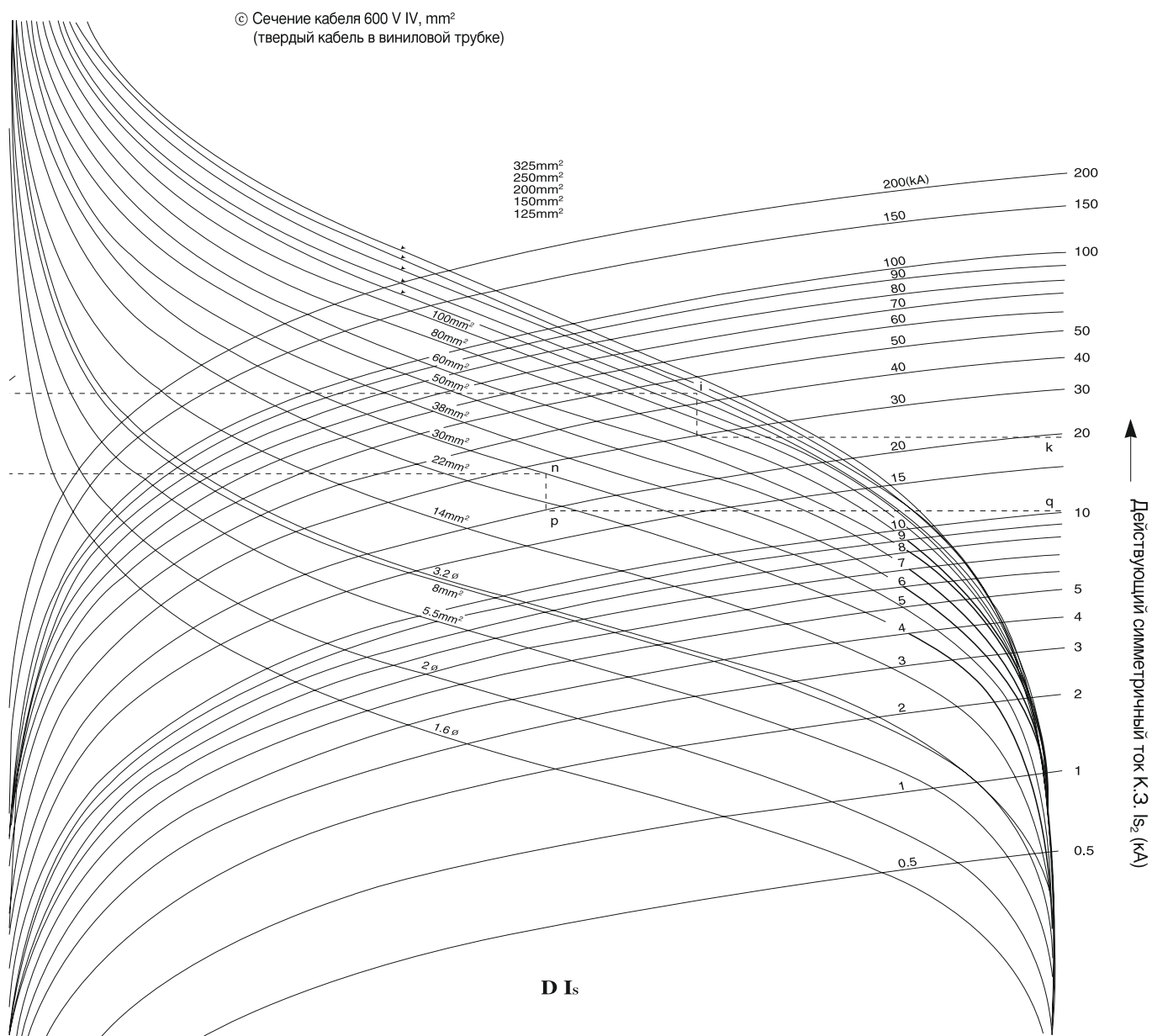

СЕРВИСНЫЕ РЕШЕНИЯ

Электрощит Самара обеспечивает гарантийное и постгарантийное обслуживание оборудования собственного производства и оказывает услуги по модернизации устаревшего оборудования других производителей.

Задача сервисной команды - обеспечить комплексную сервисную поддержку и безопасную, эффективную эксплуатацию оборудования.

Преимущества обращения в Электрощит Самара

• Шефмонтажные и пусконаладочные работы

Специалисты Электрощит Самара прикладывают все усилия для максимально эффективной реализации проекта и сдачи его в установленный срок.

• Обследование и модернизация оборудования

На этапе реконструкции распределительных устройств специалисты Электрощит Самара готовы провести обследование, разработать рекомендации и реализовать проект по модернизации (замене) устаревшего оборудования на базе решений оборудования, выпускаемого Электрощит Самара.

• Восстановление до рабочего состояния

Специалисты Электрощит Самара обеспечивают необходимые мероприятия для восстановления работоспособности оборудования до заданных рабочих характеристик.

• Стажировка персонала

Высококвалифицированный персонал – один из основных факторов надежной работы оборудования. Набор обучающих программ и их практическая направленность помогут персоналу осуществлять эксплуатацию правильно и безопасно.

• Поставка запасных частей

Для проведения ремонта и быстрого восстановления работоспособности оборудования важное значение имеет наличие запасных частей. Специалистами Электрощит Самара разработаны расширенные комплекты ЗИП. Их можно приобрести вместе с оборудованием или отдельно.

• Ремонт оборудования

Для обследования оборудования и проведения ремонтных работ на объект оперативно выезжает сервисный инженер.

Ответы на интересующие Вас вопросы можно получить на сайте:
<http://electroshield.ru>



Ноябрь 2023

+7 (846) 2 777 444 | info@electroshield.ru

<http://electroshield.ru>

